

# Doro PhoneEasy® 520X

Dansk

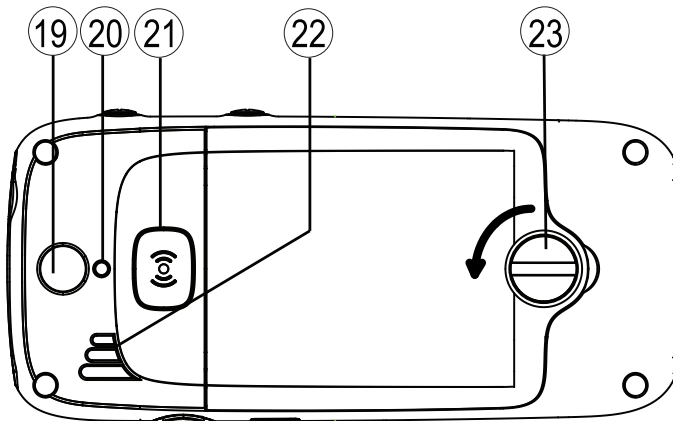

doro 

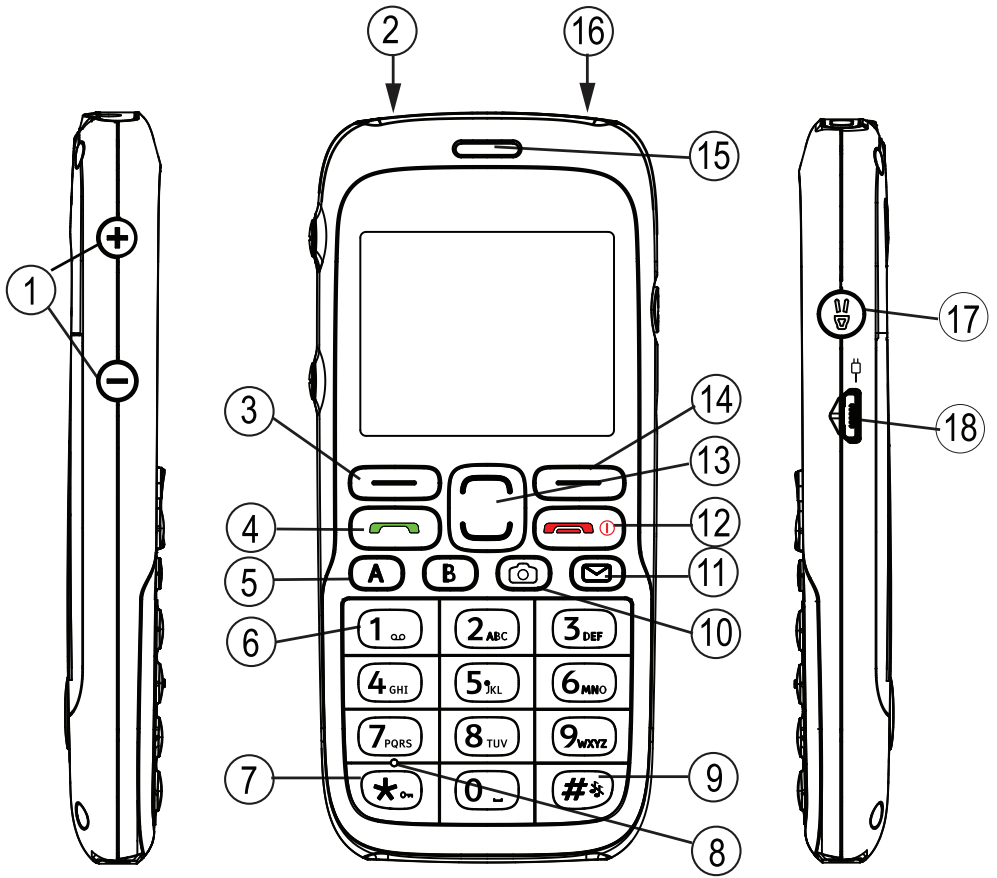

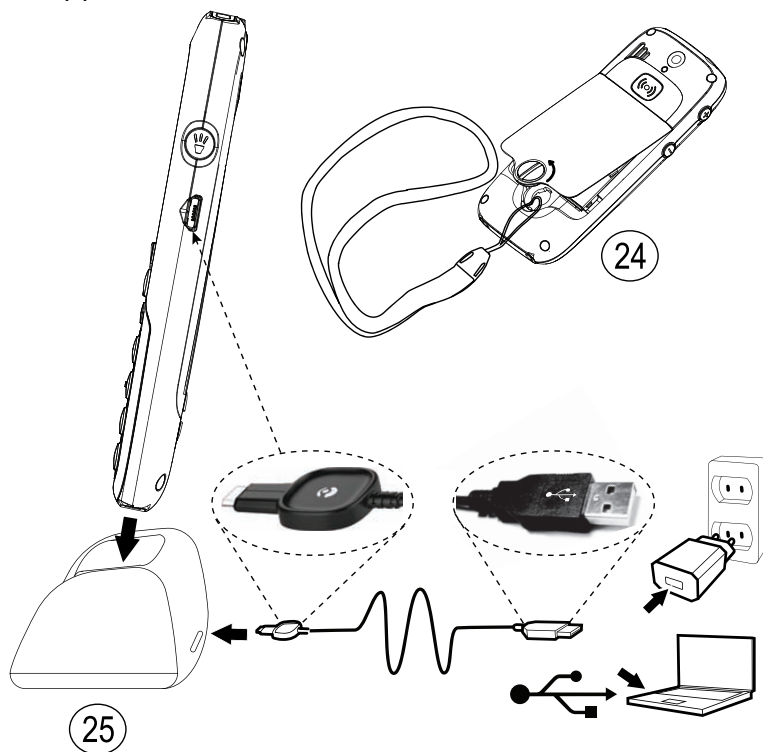

## Dansk

1. Lydstyrkeregulering
2. Stik til headset
3. Venstre funktionsknop
4. Opkaldsknap
5. Hurtigopkald
6. Telefonsvarer
7. Tastaturlås
8. Mikrofon
9. Lydløs/Indtastningsmetode
10. Kameragenvej
11. SMS-genvej
12. Afslut opkald/**Tænd/sluk**
13. Pileknapper
14. Højre funktionsknop
15. Ørestykke
16. Lygte
17. Lygteknop
18. Stik til oplader
19. Kameralinse
20. Blitz
21. Tryghedsknop
22. Højttaler
23. Batteridæksel/-lås
24. Strop
25. Ladestander



# Indhold

Installation .....	1
Isætning af SIM-kort, hukommelseskort og batteri .....	1
Opladning .....	2
Symboler .....	3
Hjælpefunktioner .....	3
Displaystatussymboler .....	3
De vigtigste symboler i displayet .....	4
Betjening .....	5
Aktivering af telefonen .....	5
Sådan foretages et opkald .....	6
Sådan foretages et opkald fra telefonbogen .....	6
Sådan modtages et opkald .....	6
Lydstyrkeregulering .....	6
Indtastning af tekst  .....	7
Opkaldsmuligheder .....	8
Banke på .....	8
Opkaldsoplysninger .....	9
Hurtigopkald  .....	9
Tastaturlås .....	9
Lydløs .....	9
Headset .....	9
SOS-opkald .....	10
Tryghedsknappen  .....	10
Telefonbog .....	12
Sådan oprettes en kontaktperson i telefonbogen .....	12
Oprettelse af en ICE-nødpost (til nødsituationer)  .....	12
Administration af kontaktpersoner i telefonbogen .....	12
ICE (i nødsituationer)  .....	14
Beskeder .....	15
Oprettelse og afsendelse af SMS .....	15
Oprettelse og afsendelse af talebeskeder .....	16
Oprettelse og afsendelse af MMS .....	17
Indbakke, Sendt, Udbakke .....	18
Opkaldsliste .....	19
Hentning og opkald .....	19
Kamera (tag billeder) .....	20

---

Kamera, valgmuligheder .....	20
Kameraindstillinger .....	20
Billedfremviser .....	21
Billedfremviser, valgmuligheder .....	21
Tilslutning af telefonen til en computer .....	22
Træk og slip indhold imellem telefonen og en computer .....	23
Sikker afbrydelse af USB-kablet .....	23
Indstillinger .....	23
Generelt .....	23
Lyd .....	28
Display .....	30
Opkald .....	31
Beskeder .....	36
Kamera .....	39
Tryghedsalarm + .....	40
Bluetooth® .....	42
Sikkerhed .....	43
Filstyring .....	47
Yderligere funktioner .....	48
Alarm .....	48
Planlægger .....	49
Lommeregner .....	50
FM Radio .....	51
Status .....	53
Instruktioner til FJERNBRUGEREN .....	53
Fejlfinding .....	57
Sikkerhedsanvisninger .....	59
Netværksservice og omkostninger .....	59
Brugermiljø .....	59
Medicinske enheder .....	59
Områder med risiko for eksplosion .....	60
Beskyt hørelsen .....	60
Nødopkald .....	61
Køretøjer .....	61
Pleje og vedligeholdelse .....	61
Garanti .....	62
Specifikationer .....	62
Høreapparater .....	62

Specific Absorption Rate (SAR) .....	62
Overensstemmelseserklæring.....	63

# Installation

## VIGTIGT

Sluk for telefonen og frakobl opladeren, inden du tager batteridækslet af.

## Isætning af SIM-kort, hukommelseskort og batteri

Holderen til SIM-kortet og hukommelseskortet sidder i batterirummet.

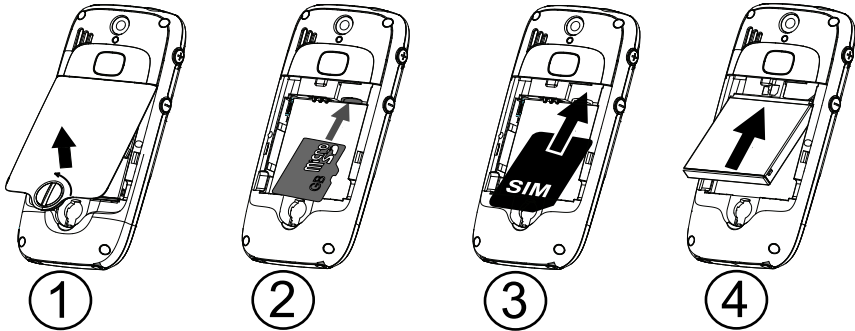

1. Tag batteridækslet af, og fjern batteriet, hvis det allerede er sat i. Lås batteridækslet op ved at dreje skruen en kvart omdrejning imod urets retning.
2. Valgfrit: Isæt hukommelseskortet i kortpladsen under holderen til SIM-kortet. Sørg for, at kontaktfladerne på hukommelseskortet vender indad, og skub så kortet ind, indtil du hører et klik. Undgå at ridse eller bøje kontakterne på kortet. Hvis du vil fjerne eller udskifte kortet, skal du trykke på det, indtil du hører et klik, hvorefter kortet kan trækkes ud.
3. Sæt SIM-kortet i ved forsigtigt at skubbe det ind i holderen. Sørg for, at kontaktfladerne på SIM-kortet vender indad, og at det afskårne hjørne vender nedad. Undgå at ridse eller bøje kontakterne på SIM-kortet.
4. Isæt batteriet ved at skubbe det ind i batterirummet med kontaktfladerne opad og pegende mod venstre. Sæt batteridækslet på igen, og lås det ved at dreje skruen en kvart omdrejning i urets retning.



**VIGTIGT**



Brug kun kompatible hukommelseskort med denne enhed. Kompatibel korttype: **microSD, microSDHC**.

Anvendes der kort, der ikke er kompatible, kan kortet og enheden tage skade, og data på kortet kan gå tabt. Hukommelseskort sælges separat.

**Opladning****⚠ FORSIGTIG**

Brug kun batterier, opladere og tilbehør, der er godkendt til brug med netop denne model. Tilslutning af andet tilbehør kan være farligt og vil muligvis ugyldiggøre telefonens typegodkendelse og garanti.

Når batteriet er ved at være tomt, vises , og der afgives et advarselssignal. Oplad batteriet ved at slutte netadapteren til en stikkontakt og til stikdåsen på opladeren .

 vises kortvarigt, når opladeren sluttes til telefonen, og  vises, når den frakobles. Indikatoren for batteriniveau bevæger sig, når telefonen oplades. Det tager cirka 3 timer at oplade batteriet helt.

 vises i displayet, når opladningen er fuldført. Hvis telefonen er slukket, mens opladeren er koblet til telefonen, vises kun indikatoren for batteriniveau i displayet.

**Bemærk!**

*LCD-baglys slukkes efter et stykke tid for at spare på strømmen. Tryk på en vilkårlig knap for at tænde displayet. Fuld batterikapacitet opnås først, når batteriet er blevet opladet 3-4 gange. Batteriers kapacitet forringes med tiden. Det indebærer, at talletiden og standbytiden normalt bliver kortere ved regelmæssig brug.*





**Spar på energien**

Når du har opladet batteriet fuldstændigt og koblet opladeren fra enheden, skal du tage stikket til opladeren ud af stikkontakten.

















# Symboler

## Hjælpefunktioner

Nedenstående symboler marker oplysninger i manualen om hjælpefunktioner til:

	Syn		Håndtering
	Hørelse		Sikkerhed

## Displaystatussymboler

	Signalstyrke		Ingen netværksdækning
	Kun ringetone		Ulæst besked i indbakken
	Ringetone + vibrator		Alarm aktiv
	Kun vibrator		Batteriniveau
	Lydløs		Viderestilling er aktiveret
	Roaming (i andet netværk)		Bluetooth aktiv, synlig for andre
	Ubesvaret opkald		Bluetooth aktiv, ikke synlig for andre
	Headset tilsluttet		Bluetooth tilsluttet
	Besked modtaget på telefonsvarer		

## De vigtigste symboler i displayet

	Lydløs		Oplader tilsluttet
	Afsendelse af besked gennemført		Oplader fjernet
	Afsendelse af besked mislykket		Hovedtelefon til
	Fejl		Hovedtelefon fra
	Advarsel		Højtaler tændt
	Forespørgsel		Højtaler slukket
	Udført (bekræftet)		Indgående opkald
	Ny besked		Udgående opkald
	Lavt batteriniveau		Opkald afsluttet
	Søger		Ubesvaret opkald. Tryk på <b>Læs</b> for at få vist ubesvarede opkald.
	Tryghedsalarm		Opkald på hold
	vCard-besked		Kun nødopkald
	Lydstyrkeregulering		Bearbejder, vent venligst

## Betjening

### Aktivering af telefonen

Hold den røde knap  på telefonen inde for at tænde/slukke. Bekræft med **Ja** for at slukke.

Hvis SIM-kortet er gyldigt, men beskyttet med en PIN-kode (Personal Identification Number), vises **PIN**. Indtast PIN-koden, og tryk på **OK** (⏏ i øverste venstre hjørne af tastaturet). Slet med **Slet** (⏏ i øverste højre hjørne af tastaturet).

#### **Bemærk!**

*Hvis der ikke er leveret PIN- og PUK-kode sammen med dit SIM-kort, skal du kontakte din serviceudbyder.*

**Forsøg: #** viser det resterende antal forsøg på indtastning af PIN-koden. Når der ikke er flere forsøg tilbage, vises **PIN blokeret!**. SIM-kortet skal herefter låses op ved hjælp af PUK-koden (Personal Unblocking Key).

1. Indtast PUK-koden, og bekræft med **OK**.
2. Indtast en ny PIN-kode, og bekræft med **OK**.
3. Indtast den nye PIN-kode igen, og bekræft med **OK**.

### Opstartsguide

Når telefonen tændes for første gang, kan du bruge **Opstartsguiden** til at foretage grundlæggende indstillinger.

Trykke på **Ja** for at ændre eller **Nej** hvis du ikke vil foretage ændringer.

#### **Tip:**

*Du kan køre Opstartsguide på et senere tidspunkt, hvis du vil; se [Opstartsguide, s.25](#).*

### Standby (klar-tilstand)

Når telefonen er klar til brug, og du endnu ikke har indtastet tegn, er telefonen på standby.

Venstre funktionsknap i standby er **Menu**.

Højre funktionsknap i standby er **Navn**.



#### **Tip:**

*Du kan altid trykke på  for at vende tilbage til standby.*

## Ændring af sprog, klokkeslæt og dato

Standardsproget bestemmes af SIM-kortet. Se [Generelt, s.23](#) for at få oplysninger om ændring af sprog, klokkeslæt og dato.



## Sådan foretages et opkald

1. Indtast telefonnummeret inklusive områdekoden. Slet med **Slet**.
2. Tryk på  for at kalde op. Tryk på **Afbryd** for at annullere opkaldet.
3. Tryk på  for at afslutte opkaldet.



### Tip:

Brug altid + inden landekoden ved internationale opkald for at sikre korrekt funktion. Tryk på  to gange for at vælge det internationale forvalg +.

## Sådan foretages et opkald fra telefonbogen

1. Tryk på **Navn** for at åbne telefonbogen.
2. Brug pileknapperne / for at bladre gennem telefonbogen, eller foretag en hurtig søgning ved at trykke på den tast, der svarer til det første bogstav i posten; se [Indtastning af tekst !\[\]\(49046ffdeb37439fbcb7169bec7c5390\_img.jpg\)](#), s. 7.
3. Tryk på **Ring op** for at ringe op til den valgte kontaktperson, eller tryk på **Tilbage**.

## Sådan modtages et opkald



1. Tryk på  for at svare, eller tryk på **Lydløs** for at slukke for ringetonen, og tryk derefter på **Afvis** for at afvise opkaldet (optagetone).  
Du kan også trykke på  for at afvise opkaldet straks.
2. Tryk på  for at afslutte opkaldet.

## Lydstyrkeregulering

Brug sideknapperne +/- til at justere lydstyrken under et opkald. Lydstyrken angives i displayet. Hvis du benytter høreapparat eller har vanskeligheder med at høre, når telefonen bruges i støjende omgivelser, kan du tilpasse telefonens lydindstillinger; se [Lydindstilling !\[\]\(43fda5baa5446493352974e4b4060607\_img.jpg\)](#), s.28.

## Indtastning af tekst

Tryk gentagne gange på en taltast, indtil det ønskede tegn vises. Vent et par sekunder, inden du indtaster næste tegn.

Tryk på  for at få vist en liste med specialtegn. Vælg det ønskede tegn med /, og tryk på **OK** for at indtaste det.

Brug sidetasterne **+/-** eller / til at flytte markøren i teksten.







Tryk på  for at skifte mellem store/små bogstaver og tal.

Tryk på , og hold den inde for at skifte indtastningsprog.

## Indtastning med tekstforslag



På visse sprog kan du anvende indtastningsmetoden Smart ABC (eZiType™), som selv foreslår ord på grundlag af en ordbog. Se [Stavekontrol !\[\]\(99af31d6d7b9b738106c66bf7ffde536\_img.jpg\)](#), [s.36](#) om aktivering af tekstforslag.

Tryk på hver enkelt tast **én gang**, også selv om det viste tegn ikke er det, du ønsker. Ordbogen foreslår ord på baggrund af de taster, du har trykket på.

1. Hvis du vil skrive ordet »**Fred**«, skal du trykke på , , , . Gør ordet færdigt, før du kigger på forslagene.
2. Brug / til at få vist ordforslag.
3. Tryk på **Vælg**, og fortsæt med næste ord.  
Du kan også trykke på  for at fortsætte med næste ord.

Hvis det ønskede ord ikke foreslås, skal du bruge manuel indtastning af tekst.

Ikonet i øverste venstre hjørne af displayet viser indtastningstilstanden:

 <b>Abc</b>	Stort begyndelsesbogstav med tekstforslag
 <b>ABC</b>	STORE BOGSTAVER med tekstforslag
 <b>abc</b>	små bogstaver med tekstforslag
<b>Abc</b>	Stort begyndelsesbogstav
<b>ABC</b>	STORE BOGSTAVER
<b>abc</b>	små bogstaver
<b>123</b>	Tal

## Opkaldsmuligheder

I løbet af et opkald giver funktionsknapperne <sup>1</sup> (≡) adgang til yderligere funktioner:

### Valg (venstre funktionsknop)

En menu med følgende valgmuligheder vises:

<b>Hold nuv. opkald/Genoptag opk.</b>	Sæt det aktuelle opkald på hold/Genoptag opkaldet.
<b>Afslut nuv. opkald</b>	Afslut det aktuelle opkald (samme som  .
<b>Nyt opkald</b>	Ring op til et andet nummer (Konference).
<b>Telefonbog</b>	Søg i telefonbogen.
<b>Beskeder</b>	Skriv eller læs SMS'er.
<b>Mik.FRA</b>	Deaktiver mikrofonen.

### Høj til (højre funktionsknop)

Aktiverer håndfri tilstand, som gør, at du kan tale uden at skulle holde telefonen. Tal tydeligt i mikrofonen med en maks. afstand på 1 m. Brug sidetasterne +/- til at justere lydstyrken i højttaleren. Tryk på **Høj fra** for at vende tilbage til normal tilstand.

#### **Bemærk!**

*Den håndfri funktion tillader kun, at én person taler ad gangen. Skift mellem tale og lytning udløses af lyden fra den, der taler. Høje lyde (musik osv.) i baggrunden kan forstyrre funktionen.*

### Banke på

Der lyder et signal, hvis der kommer et indgående opkald under en samtale. Du kan sætte opkaldet på hold og besvare det indgående opkald ved at trykke på **Valg**, vælge **Besvar** og derefter vælge **OK**.

#### **Tip:**

*Banke på skal være aktiveret; se [Opkaldsindst.](#), s.34.*

---

1. Funktionsknapperne har flere funktioner. Den aktuelle funktion vises i displayet over funktionsknappen.

---

## Opkaldsoplysninger

Under et opkald vises det kaldte eller det kaldende nummer samt den forløbne tid. Hvis opkalderens nummer er skjult, vises **Ukendt**.

## Hurtigopkald

Du kan bruge tasterne **A** og **B**, og du kan bruge taltasterne **0** og **2-9**. Foretag hurtigopkald fra standby ved at holde den relevante tast inde. Se [Hurtigopkald !\[\]\(e5d4c1253f90f386527cfb2278e2ccef\_img.jpg\) , s.32](#).

## Tastaturlås

Du kan låse tastaturet for at undgå, at der utilsigtet bliver trykket på tasterne, hvis du f.eks. har telefonen i en taske.

Tryk på tasten **\***, og hold den inde for at aktivere/deaktivere tastaturlåsen.

Indgående opkald kan besvares med ; selv om tastaturet er låst. Under opkaldet låses tastaturet op. Når opkaldet afsluttes eller afvises, låses tastaturet igen. Se [Tastaturlås, s.44](#).

### **Bemærk!**

*Nødopkaldsnummeret kan altid tastes, når tastaturet er låst.*

## Lydløs

Lydløs er en fastlagt profil med Tastetone, Beskedtone og Ringetone deaktiveret, mens Vibration, Opgaver og Alarm er uændrede.

### **Tip:**

*Hold funktionsknappen **#** inde for at aktivere/deaktivere Lydløs.*

## Headset

Når et headset er tilsluttet, afbrydes telefonens indbyggede mikrofon automatisk.

Når du modtager et opkald, kan du bruge svartasten på headsetledningen (hvis ledningen er udstyret med en sådan) til at besvare og afslutte opkald.

**⚠ FORSIGTIG**

Anvendelse af headset ved høj lydstyrke kan forårsage høreskader. Husk at regulere lydstyrken omhyggeligt, når du bruger et headset.

**SOS-opkald**

Så længe telefonen er tændt, er det altid muligt at foretage nødopkald ved at indtaste det lokale nummer til alarmcentralen efterfulgt af .

Nogle netværker accepterer opkald til nødnumre uden et gyldigt SIM-kort. Kontakt din serviceudbyder for at få flere oplysninger.

**Tryghedsknappen +****VIGTIGT**

Orientér altid modtagerne på din **Nummerliste** om, at de er opført som dine Tryghedsalarm-kontaktpersoner.

**⚠ FORSIGTIG**

Ved aktivering af et Tryghedsalarm-opkald er telefonen forudindstillet til håndfri tilstand. Hold ikke apparatet tæt på øret, når den håndfri tilstand er i brug, da lydstyrken kan være ekstremt høj.

Tryghedsknappen giver mulighed for let adgang og kontakt til på forhånd fastlagte numre (Nummerliste), hvis du får brug for hjælp. Tryghedsalarm-funktionen skal muligvis aktiveres, inden den kan anvendes. Se [Tryghedsalarm +, s.40](#) for at få at vide, hvordan du aktiverer denne funktion som beskrevet ovenfor eller med 3 knaptryk, hvordan du indtaster modtagere på nummerlisten, og hvordan du redigerer SMS'en.

- Hold Tryghedsknappen inde i 3 sekunder, eller tryk på den to gange inden for 1 sekund. Tryghedsalarm-opkaldet påbegyndes efter en forsinkelse på 5 sekunder. I dette tidsrum har du mulighed for at forhindre en eventuelt falsk alarm ved at trykke på .
- Der sendes en Tryghedsalarm SMS til alle modtagere.
- Der ringes op til de første modtagere på listen. Hvis opkaldet ikke besvares inden for 25 sekunder, ringes der op til næste nummer

på listen. Opkaldet gentages 3 gange, eller indtil opkaldet besvares, eller indtil der trykkes på .

- Tryghedsalarm-funktionen kan også konfigureres, så modtageren af opkaldet skal trykke på "0" (nul) for at bekræfte Tryghedsalarm-opkaldet og dermed stoppe alarmsekvensen. Hvis der er risiko for, at Tryghedsalarm-opkaldet bliver besvaret af en telefonsvarer, skal du aktivere funktionen Bekræft med "0". Se [Bekræft med "0", s.41](#).

### **Bemærk!**

*Visse private sikkerhedsvirksomheder accepterer automatiske opkald fra deres kunder. Kontakt altid sikkerhedsvirksomheden, før du bruger deres nummer på listen.*

## **VIGTIGT**

Information til modtageren af et Tryghedsalarm nødopkald, når Bekræft med "0" er aktiveret:

- Efter modtagelse af Tryghedsalarm-beskeden kaldes der op til hvert enkelt nummer på Nummerliste i rækkefølge.
- Som bekræftelse af Tryghedsalarm-opkaldet skal modtageren trykke på **0**.
- Hvis modtageren ikke trykker på **0** inden for 60 sekunder (efter at have besvaret opkaldet), afbrydes opkaldet, og der kaldes i stedet op til det næste nummer i rækken.
- Hvis modtageren af opkaldet trykker på **0** inden for 60 sekunder, er opkaldet bekræftet, og der forsøges ikke yderligere opkald (Tryghedsalarm-sekvens afbrudt).

## Telefonbog

Telefonbogen kan lagre 300 poster med 3 telefonnumre i hver post.

### Sådan oprettes en kontaktperson i telefonbogen

1. Tryk på **Menu**, gå til , og tryk på **OK**.
2. Vælg **-Ny kontakt-**, og tryk på **Tilføj**.
3. Indtast et  **Navn** til kontaktpersonen; se [Indtastning af tekst](#) , s. 7. Slet med **Slet**.
4. Brug / til at vælge  **Mobil**,  **Hjemme** eller  **Firma**, og indtast telefonnummeret eller -numrene inkl. områdekoden.
5. Vælg  **Billede**, og tryk på **Redigér** for at føje et billede til kontaktpersonen.  
Billedet vises, når denne kontaktperson ringer til dig, og det kan også ses i telefonbogen; se [Telefonbog billede](#), s.27.
  - Vælg **Tag billede**, og tryk på **OK** for at tage et billede med kameraet.
  - Vælg **Mine billeder**, og tryk på **OK** for at vælge et eksisterende billede.
6. Tryk på **Gem**.

#### Tip:

Brug altid + inden landekoden ved internationale opkald for at sikre korrekt funktion. Tryk på  to gange for at vælge det internationale forvalg +.

### Oprettelse af en ICE-nødpost (til nødsituationer) +

Udrykningspersonalet kan få adgang til disse supplerende og medicinske informationen fra den tilskadekomnes telefon, hvis der opstår en nødsituation. I tilfælde af personskade er det af afgørende betydning at have adgang til disse oplysninger så hurtigt som muligt, da de kan forbedre overlevelseschancerne. Alle felterne er valgfrie, men jo flere oplysninger, desto bedre. Se [ICE \(i nødsituationer\) +](#), s.14 for at få mere at vide om konfiguration af dine nødoplysninger.

### Administration af kontaktpersoner i telefonbogen



1. Tryk på **Menu**, gå til , og tryk på **OK**.

2. Vælg en kontaktperson, og tryk på **Valg**.
3. Vælg en af følgende muligheder, og tryk på **OK**.

## Vis

Viser oplysninger om den valgte kontaktperson.

## Redigér

1. Brug / til at flytte markøren. Slet med **Slet**.
2. Tryk på **Gem**.

## Tilføj

Se [Sådan oprettes en kontaktperson i telefonbogen, s.12](#).

## Ring op

Tryk på **OK** for at kalde op til kontaktpersonen.

## Angiv Top 10

Tryk på **OK** for at indstille posten som et af de første 10 numre i telefonbogen; se [Angiv Top 10 !\[\]\(6d4cdef06d803dcd63aa9aa8840a2ace\_img.jpg\)](#), s.32.

## Send SMS

Tryk på **OK** for at skrive en SMS; se [Oprettelse og afsendelse af SMS, s.15](#).

## Send MMS

Tryk på **OK** for at skrive en MMS; se [Oprettelse og afsendelse af MMS, s.17](#).

## Slet

Tryk på **OK** for at slette den valgte post i telefonbogen. Tryk på **Ja** for at bekræfte eller på **Nej** for at fortryde.

## Slet alt

Vælg **Fra SIM** eller **Fra telefon**, og tryk på **OK** for at slette alle poster i telefonbogen fra SIM-kortet eller telefonens hukommelse.



Indtast telefonkoden, og bekræft med **OK**. Telefonkoden er som standard **1234**.

## Kopier alt

Vælg **Fra SIM**, og tryk på **OK** for at kopiere alle poster i telefonbogen fra SIM-kortet til telefonens hukommelse. Tryk på **Ja** for at bekræfte eller på **Nej** for at fortryde.

Vælg **Fra telefon**, og tryk på **OK** for at kopiere alle poster i telefonbogen fra telefonens hukommelse til SIM-kortet. Tryk på **Ja** for at bekræfte eller på **Nej** for at fortryde.

## Send kontakt





Vælg **Via SMS**, og tryk på **OK** for at sende den valgte post i telefonbogen som vCard via SMS. Indtast modtagerens telefonnummer. Brug alternativt piletasterne / til at bladre igennem telefonbogen, eller foretag en hurtig søgning ved at trykke på den tast, der svarer til det første bogstav i kontaktpersonens navn; se [Indtastning af tekst](#) , s. 7. Tryk på **OK** for at sende.

Vælg **Via MMS**, og tryk på **OK** for at sende den valgte post i telefonbogen som vCard via MMS. Indtast din besked, og tryk derefter på **Valg**. Tilføj objekter til beskeden fra valgmulighederne **Tilføj emne** og **Tilføj billede**. Tilføj modtagere med **Til** og **Send**, når du er klar.

Vælg **Via Bluetooth**, og tryk på **OK** for at sende den valgte post i telefonbogen som vCard via Bluetooth®. Se [Bluetooth®](#), s.42 vedr. oprettelse af forbindelse via Bluetooth.

## ICE (i nødsituationer)

Udrykningspersonalet kan få adgang til disse supplerende oplysninger, f.eks. medicinsk information, fra den tilskadekomnes telefon, hvis der opstår en nødsituation. I tilfælde af personskade er det af afgørende betydning at have adgang til disse oplysninger så hurtigt som muligt, da de kan forbedre overlevelseschancerne. Alle felterne er valgfrie, men jo flere oplysninger, desto bedre.

1. Tryk på **Menu**, gå til , og tryk på **OK**.
2. Vælg ICE, og tryk på **OK**; brug derefter / til at bladre igennem listen over poster.

3. Tryk på **Redigér** for at tilføje eller redigere oplysninger under hver post; se *Indtastning af tekst* , s. 7. Slet med **Slet**. Tryk på **Gem**, når du er færdig.



<b>Navn:</b>	Dit navn.
<b>Fødselsdag:</b>	Din fødselsdato.
<b>Højde:</b>	Din højde.
<b>Vægt:</b>	Din vægt.
<b>Sprog:</b>	Dit sprog.
<b>Forsikring:</b>	Navnet på dit forsikringsselskab og dit policenummer (sygesikringsnummer).
<b>Kontakt 1:</b> <b>Kontakt 2:</b> <b>Læge:</b>	Tryk på <b>Valg</b> og derefter på <b>OK</b> for at <b>Tilføj</b> eller <b>Slet</b> en kontaktperson fra telefonbogen eller <b>Gem</b> for at godkende den aktuelle post. Hvis det er muligt, er det en god idé at angive forholdet til dine nødkontaktpersoner i telefonbogen, f.eks. »ICE Hustru Marie Sørensen«.
<b>Tilstand:</b>	Eventuelle eksisterende helbredstilstande/medicinsk udstyr (f.eks. diabetes, pacemaker).
<b>Allergi:</b>	Kendte allergier (f.eks. penicillin, bistik).
<b>Blodtype:</b>	Din blodtype.
<b>Vaccination:</b>	Eventuelle relevante vaccinationer.
<b>Medicinsk behandling:</b>	Medicin, som du er i behandling med.
<b>Andre oplysninger:</b>	Andre oplysninger (f.eks. organdonor, livstestamente, behandlingsaccept osv.).

## Beskeder

### Oprettelse og afsendelse af SMS

#### **Bemærk!**

*Før du kan sende en SMS, skal du gemme telefonnummeret på dit servicecenter. Telefonnummeret på dit servicecenter oplyses af serviceudbyderen og vil være registreret på SIM-kortet. Ellers kan du selv indtaste nummeret. Se *Profilopsætn.*, s.36.*

1. Tryk på genvejsknappen , eller tryk på **Menu**, rul til , og tryk på **OK**.
2. Vælg **SMS**, og tryk på **OK**.



3. Indtast din besked; se [Indtastning af tekst](#) , s. 7 , og tryk derefter på **Til**.
4. Vælg en modtager fra **Telefonbog**, og tryk på **OK**.  
Du kan også vælge **Indtast nummer** og trykke på **OK** for at tilføje modtageren manuelt og trykke på **Udført**.
5. Vælg **Tilføj** for at tilføje flere modtagere, eller vælg **Send** for at sende efterfulgt af **OK**.
6. Du kan også ændre modtagerne ved at vælge en af dem og trykke på **Valg** for at **Redigér**, **Slet** eller **Redigér**.

### **Bemærk!**

*Hvis du vælger at tilføje flere modtagere, skal du betale gebyr for hver modtager (højst 10). Brug altid + inden landekoden ved internationale opkald for at sikre korrekt funktion. Tryk på  to gange for at vælge det internationale forvalg +.*

## **Oprettelse og afsendelse af talebeskeder**

En talebesked bruger samme teknologi som en MMS. Både du og modtageren skal have et abonnement, der understøtter MMS. Indstillingerne for MMS leveres af din serviceudbyder og kan sendes til dig automatisk via SMS. Er dette ikke muligt; se [MMS-indstil.](#), s.37 for at få at vide, hvordan du opsætter din MMS-profil.



1. Tryk på genvejsknappen , eller tryk på **Menu**, rul til , og tryk på **OK**.
2. Vælg **Talemeddelelse**, og tryk på **OK**.
3. Optagelsen starter med det samme. Tryk på **Stop**, når du er færdig, og tryk på **Ja** for at gemme.
4. Vælg en allerede tilføjede modtager fra **Telefonbog**, og tryk på **OK**.  
Du kan også vælge **Indtast nummer** og trykke på **OK** for at tilføje modtageren manuelt og trykke på **Udført**.
5. Vælg **Tilføj** for at tilføje flere modtagere, eller vælg **Send** for at sende efterfulgt af **OK**.
6. Du kan også ændre modtagerne ved at vælge en af dem og trykke på **Valg** for at **Redigér**, **Slet** eller **Slet alt**.

**Bemærk!**

Hvis du vælger at tilføje flere modtagere, skal du betale gebyr for hver modtager (højst 10). Brug altid + inden landekoden ved internationale opkald for at sikre korrekt funktion. Tryk på \* to gange for at vælge det internationale forvalg +.

**Oprettelse og afsendelse af MMS**

En MMS-besked kan indeholde tekst og medieobjekter såsom billeder, lydoptagelser og video. Både du og modtageren skal have et abonnement, der understøtter MMS. Indstillingerne for MMS leveres af din serviceudbyder og kan sendes til dig automatisk via SMS. Er dette ikke muligt; se [MMS-indstil., s.37](#) for at få at vide, hvordan du opsætter din MMS-profil.

1. Tryk på genvejsknappen , eller tryk på **Menu**, rul til , og tryk på **OK**.
2. Vælg **MMS**, og tryk på **OK**.
3. Indtast din besked; se [Indtastning af tekst !\[\]\(c8779ceb38277e22165de5f490234225\_img.jpg\) , s. 7](#) , og tryk derefter på **Valg**.
4. Vælg **Tilføj billede** for at føje objekter til din besked, eller vælg **Tilføj emne** for at indtaste emne.
5. Tilføj modtagere med **Til** og **Send**, når du er klar.

**Tilføj billede**

1. Vælg **Tilføj billede**, og tryk på **OK**.
2. Vælg **Mine billeder**, og tryk på **OK**  
. Du kan også vælge **Tag billede** og trykke på **OK** for at tage et billede med kameraet.
3. Vælg en fil, og tryk på **OK**.

**Tilføj emne**





1. Vælg **Tilføj emne**, og tryk på **OK**.
2. Indtast et emne, og tryk derefter på **Udført**.



**Tilføj modtagere (Til)**

1. Vælg **Til**, og tryk på **OK** for at vælge modtager fra **Telefonbog**, og tryk på **OK**.  
Du kan også vælge **Indtast nummer** og trykke på **OK** for at tilføje modtager manuelt, efterfulgt af **Udført**.

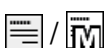
2. Vælg **Tilføj** for at tilføje flere modtagere, eller vælg **Send** for at sende efterfulgt af **OK**.
3. Du kan også ændre modtagerne ved at vælge en af dem og trykke på **Valg** for at **Redigér**, **Slet** eller **Slet alt**.

## Indbakke, Sendt, Udbakke

	SMS/MMS ikke læst		SMS/MMS sendt
	SMS/MMS læst		SMS/MMS ikke sendt

1. Tryk på **Menu**, gå til , og tryk på **OK**.
2. Vælg **Indbakke/Sendt/Udbakke**, og tryk på **OK**.
3. Vælg en besked, og tryk på **Læs**.  
Brug / til at bladre opad/nedad i beskeden.
4. Tryk på **Valg** for at få vist følgende valgmuligheder:

### Vis (kun MMS)

For at få vist beskeden.

### Ring op

Tryk på **OK** for at kalde op til kontaktpersonen.

### Send igen

Send igen til samme modtager.

### Besvar

Indtast dit svar, og tryk på **Send**. Beskeden sendes straks.

### Slet

Tryk på **Ja** for at slette beskeden eller på **Nej** for at vende tilbage.

### Download/Afbryd

Hvis beskeden ikke er hentet endnu, skal du trykke på **Download**.

### Redigér

Rediger beskeden, og tryk derefter på **Send**.

## Videresend

Videresend en besked. Rediger beskeden (om nødvendigt), og tryk derefter på **Send**.

## Brug nr

Viser alle telefonnumre, som er indeholdt i beskeden, samt afsenderens nummer.

<b>Ring op</b>	Ring op til det valgte nummer.
<b>Gem</b>	Gemmer nummeret i telefonbogen.
<b>Send SMS</b>	Opret en ny SMS-besked.
<b>Send MMS</b>	Opret en ny MMS-besked.

## Gem objekt (kun MMS)

For at gemme tekst og medieobjekter såsom billeder, lydoptagelser og video.

## Detaljer (kun MMS)

For at se detaljer om beskeden.

## Opkaldsliste

Modtagne, ubesvarede og foretagne opkald gemmes i en samlet opkaldslog. Der kan lagres 20 opkald af hver type i loggen. Ved flere opkald fra samme nummer gemmes kun det seneste opkald.

## Hentning og opkald

1. Tryk på .

Du kan også trykke på **Menu**, bladre til  og trykke på **OK**.

2. Brug / til at bladre igennem **Opkaldsliste**.



Indgående



Udgående





Mistede opkald

3. Tryk på  for at kalde op til nummeret, eller tryk på **Valg** for følgende indstillinger:

<b>Vis</b>	Viser detaljer for det valgte opkald.
<b>Slet</b>	Sletter opkaldet.
<b>Slet alt</b>	Sletter alle opkald i opkaldsloggen.
<b>Gem</b>	Gemmer nummeret i telefonbogen.

## Kamera (tag billeder)

Tør linsen af med en tør klud for at få skarpe billeder.

1. Tryk på genvejen , eller tryk på **Menu**, rul til , og tryk på **OK**.
2. Tryk på  for at tage et billede.
3. Tryk på **Valg** eller **Tilbage** (hvis du ikke vælger noget, gemmes billedet).

## Kamera, valgmuligheder

### Send

Vælg en valgmulighed, og tryk på **OK**:

<b>Via MMS</b>	Send som MMS. Tryk på <b>OK</b> for at oprette en besked; se <a href="#">Oprettelse og afsendelse af MMS, s.17</a> .
<b>Via Bluetooth</b>	Send filen til andre Bluetooth-enheder; se <a href="#">Bluetooth®, s.42</a> .

### Slet



Tryk på **OK** for at slette det gemte billede. Tryk på **Ja** for at bekræfte eller **Nej** for at gå tilbage.

### Anvend

Vælg en valgmulighed fra listen, og tryk på **OK**.

<b>Baggrund</b>	Gem som displaybaggrund. Tryk på <b>OK</b>
<b>Telefonbog billede</b>	Gem som kontaktperson i telefonbogen. Tryk på <b>OK</b> .

## Kameraindstillinger

- Brug / til at zoome ind og ud.
- Brug sideknapperne **+/-** til at justere EV/lysfølsomhed.

**Bemærk!**

Bruger du zoom, kan det forringe billedkvaliteten.

Yderligere kameraindstillinger er beskrevet i [Kamera, s.39](#).

## Billedfremviser

Få vist dine gemte billeder.

1. Tryk på **Menu**, gå til , og tryk på **OK**.
2. Vælg et billede, og tryk derefter på **Valg**.
3. Vælg en af følgende muligheder, og tryk på **OK**.

### Billedfremviser, valgmuligheder

#### Vis

Enkeltvisning. Tryk på **Tilbage**, når du er færdig.

#### Send

Vælg en valgmulighed, og tryk på **OK**:

<b>Via MMS</b>	Send billedet som MMS. Tryk på <b>OK</b> for at oprette en besked; se <a href="#">Oprettelse og afsendelse af MMS, s.17</a> .
<b>Via Bluetooth</b>	Send billedet til andre Bluetooth-enheder; se <a href="#">Bluetooth®, s.42</a> .

#### Slet

Tryk på **OK** for at slette det glemte billede. Tryk på **Ja** for at bekræfte eller **Nej** for at gå tilbage.

#### Anvend

Vælg en valgmulighed fra listen, og tryk på **OK** for at bekræfte.

<b>Baggrund</b>	Gem som displaybaggrund. Tryk på <b>OK</b> .
<b>Telefonbog billede</b>	Gem som kontaktperson i telefonbogen. Tryk på <b>OK</b> .

#### Detaljer

Se detaljerede oplysninger om filen såsom dato, størrelse og copyright-oplysninger.

## Omdøb

Omdøb billedet. Slet med **Slet**, og tryk på **Udført** for at bekræfte.

## Søgningstype

Du kan ændre billedvisningen. Standarden er **Stor**, men du kan også vælge **Liste** eller **Medium**.

I **Liste** vises filnavnet, datoen og billedets størrelse.

## Sortér

Vælg, om du ønsker at sortere dine billeder efter **Navn** eller **Tid**.

## Hukommelse

Vælg, hvor telefonen skal gemme filerne, hvis du har installeret et hukommelseskort.

## Slet alt

Tryk på **OK** for at slette alle billeder. Tryk på **Ja** for at bekræfte eller **Nej** for at gå tilbage.

## Tilslutning af telefonen til en computer

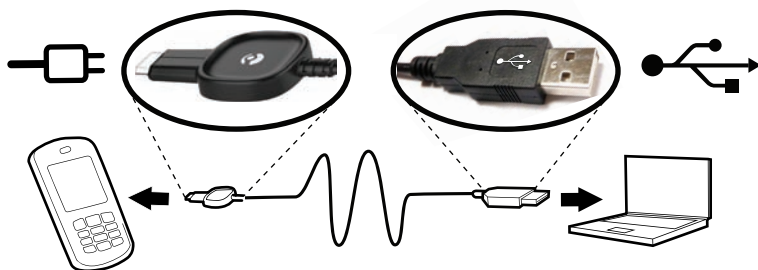

Slut telefonen til en computer, så du kan overføre billeder, musik og andre filtyper. Du behøver bare at forbinde et USB-kabel mellem telefonen og computeren. Du vil efterfølgende kunne bruge Stifinder på computeren til at trække og slippe indhold fra telefonen til computeren eller omvendt.

### **Bemærk!**

*Enkelte former for ophavsretligt beskyttet materiale vil muligvis ikke kunne overføres.*

## **Træk og slip indhold imellem telefonen og en computer**

1. Slut telefonen til en computer ved hjælp af et USB-kabel.
2. Vent, til telefonen/hukommelseskortet åbnes som eksterne diske i Stifinder.
3. Træk og slip valgte filer imellem telefonen og computeren.

### **Bemærk!**

*Når telefonen/hukommelseskortet er registreret på computeren, vil telefonen ikke kunne få adgang til hukommelseskortet. Enkelte funktioner og applikationer i telefonen, herunder f.eks. kameraet, vil muligvis ikke være tilgængelige.*

*Du kan overføre filer ved hjælp af et USB-kabel på de fleste enheder og operativsystemer, som understøtter USB-masselagringsgrænseflade.*

## **Sikker afbrydelse af USB-kablet**

1. Sørg for, at det er sikkert at fjerne hardware-komponenterne.
2. Afbryd USB-kablet.

### **Bemærk!**

*Afbryd ikke USB-kablet, mens der overføres indhold, da dette kan gøre indholdet ulæseligt.*

*De computerrelaterede anvisninger kan variere afhængigt af operativsystemet. Se i dokumentationen til computerens operativsystem for at få mere at vide.*

## **Indstillinger**

### **Bemærk!**

*De indstillinger, der er beskrevet i dette afsnit, foretages i standbytilstand. Tryk på  for at vende tilbage til standbytilstand.*

## **Generelt**

### **Tid og dato**

#### **Indstilling af tid og dato**

1. Tryk på **Menu**, gå til , og tryk på **OK**.

2. Vælg **Generelt**, og tryk på **OK**.
3. Vælg **Tid og dato**, og tryk på **OK**.
4. Vælg **Indstil tid**, og tryk på **OK**.
5. Indtast klokkeslættet (**TT:MM**), og tryk derefter på **OK**.
6. Vælg **Indstil dato**, og tryk på **OK**.
7. Indtast datoen (**DD/MM/ÅÅÅÅ**), og tryk derefter på **OK**.

### Indstilling af format for klokkeslæt/dato

1. Tryk på **Menu**, gå til , og tryk på **OK**.
2. Vælg **Generelt**, og tryk på **OK**.
3. Vælg **Tid og dato**, og tryk på **OK**.
4. Vælg **Angiv format**, og tryk på **OK**.
5. Vælg **Tidsformat**, og tryk på **OK**.
6. Vælg **12 timer** eller **24 timer**, og tryk på **OK**.
7. Vælg **Datoformat**, og tryk på **OK**.
8. Vælg det ønskede datoformat, og tryk på **OK**.

### Aktivering/deaktivering af automatisk indstilling af klokkeslæt



1. Tryk på **Menu**, gå til , og tryk på **OK**.
2. Vælg **Generelt**, og tryk på **OK**.
3. Vælg **Tid og dato**, og tryk på **OK**.
4. Vælg **Autotid**, og tryk på **OK**.
5. Vælg **Til/Fra**, og tryk på **OK**.

Hvis du vil indstille telefonen til automatisk at opdatere klokkeslæt og dato i henhold til den aktuelle tidszone, skal du vælge **Til**. Automatisk opdatering af dato og klokkeslæt ændrer ikke tiden, som du har indstillet for alarmer og kalenderen. De benytter lokal tid. Opdatering kan medføre, at visse oprettede alarmer udløber. Afhænger af netværksunderstøttelsen og abonnementet.

### Sprog

Standardsproget for telefonens menuer, beskeder osv. bestemmes af SIM-kortet. Du kan ændre sproget til et hvilket som helst andet sprog, som telefonen understøtter.

1. Tryk på **Menu**, gå til , og tryk på **OK**.
2. Vælg **Generelt**, og tryk på **OK**.

3. Vælg **Sprog**, og tryk på **OK**.
4. Bladr med / for at vælge et sprog, og tryk derefter på **OK**.

## Opstartsguide

Brug Opstartsguide til at foretage grundlæggende indstillinger.

Tryk på **Ja** for at foretage ændringen eller **Nej**, hvis du ikke vil foretage ændringen.

- Sprog
- Tid og dato
- Display indstillinger som Temaer, Tekststørrelse eller Baggrund.
- Lyd indstillinger som Ringetone, Volumen eller Lydindstilling.
- Beskeder indstillinger som Stavekontrol og Skrivehastighed.

## Ejers numre

Telefonnummeret, der er knyttet til dit SIM-kort, gemmes under Ejers nummer, hvis kortet tillader det.

Sådan vises/redigeres/slettes numrene:

1. Tryk på **Menu**, gå til , og tryk på **OK**.
2. Vælg **Generelt**, og tryk på **OK**.
3. Vælg **Ejers numre**, og tryk på **OK**.

Se [Telefonbog, s.12](#) for at få mere at vide om tilføjelse af navne/numre.

Hvis du vil redigere eller slette en eksisterende post, skal du vælge den og trykke på **Valg**, vælge **Redigér** eller **Slet** og trykke på **OK**.

## Blokér funktion

Du kan deaktivere funktioner for at gøre telefonen enklere at bruge.

1. Tryk på **Menu**, gå til , og tryk på **OK**.
2. Vælg **Generelt**, og tryk på **OK**.
3. Vælg **Blokér funktion**, og tryk på **OK**.
4. Vælg de funktioner, du vil deaktivere, og tryk på **Fra**.
5. Tryk på **Udført** for at bekræfte.

## Netværk

Din telefon vælger automatisk dit (din serviceudbyders) hjemmenetværk, hvis den er inden for netværkets rækkevidde. Er den ikke det, kan du benytte et andet netværk, hvis din udbyder har en aftale med andre netoperatører. Dette kaldes roaming. Kontakt din serviceudbyder for at få flere oplysninger.

1. Tryk på **Menu**, gå til , og tryk på **OK**.
2. Vælg **Generelt**, og tryk på **OK**.
3. Vælg **Netværk**, og tryk på **OK**.
4. Vælg en af følgende valgmuligheder, og tryk på **OK** for at bekræfte valget:

### Søg ny

Foretag ny søgning, hvis forbindelsen afbrydes.

### Vælg netværk

Du kan få vist tilgængelige netværk ved at trykke på **Vælg netværk**. Der vises en liste med tilgængelige netoperatører (efter en kort ventetid). Vælg den ønskede operatør, og tryk på **OK**.

### Vælg tilstand

Hvis du vil vælge et andet netværk, skal du vælge **Vælg tilstand** og derefter en af følgende valgmuligheder:

<b>Automatisk</b>	Netværket vælges automatisk.
<b>Manuel</b>	Netværket vælges manuelt. Brug Vælg netværk til at vælge den ønskede operatør.

## Tjenester

Denne menu kan indeholde forprogrammerede serviceydelse fra din netværksudbyder. Afhænger af netværksunderstøttelsen og abonnementet.

1. Tryk på **Menu**, gå til , og tryk på **OK**.
2. Vælg **Generelt**, og tryk på **OK**.
3. Vælg **Tjenester**, og tryk på **OK**.

## Lommelygte

Indstil automatisk slukketid på den indbyggede lygte.

1. Tryk på **Menu**, gå til , og tryk på **OK**.
2. Vælg **Generelt**, og tryk på **OK**.
3. Vælg **Lommelygte**, og tryk på **OK**.
4. Vælg en af følgende muligheder, og tryk på **OK**.

<b>1 min.</b>	Slukker automatisk efter 1 min.
<b>2 min.</b>	Slukker automatisk efter 2 min.
<b>Ingen grænse</b>	Ingen automatisk slukning

### **Bemærk!**

*Lygten aflader batteriet meget hurtigt. Husk derfor at slukke lygten efter brug.*

### **Tlf.-bog hukommelse**

1. Tryk på **Menu**, gå til , og tryk på **OK**.
2. Vælg **Generelt**, og tryk på **OK**.
3. Vælg **Tlf.-bog hukommelse**, og tryk på **OK**.
4. Vælg en af følgende muligheder, og tryk på **OK**.

<b>SIM</b>	1 telefonnummer pr. kontaktperson. Antallet af poster og længden på telefonnumrene/kontaktpersonerne, der kan lagres, afhænger af SIM-kortet og serviceudbyderen.
<b>Telefon</b>	300 kontaktpersoner med 3 telefonnumre hver <b>Mobil</b> , <b>Hjemme</b> eller <b>Firma</b> .

### **Telefonbog billede**

Du kan skifte visningsfunktion for telefonbogen. Vælg **Til** for at få vist kontaktpersonens tilknyttede billede (**Billede**), eller vælg **Fra** for kun at få vist kontaktpersoners navne.

1. Tryk på **Menu**, gå til , og tryk på **OK**.
2. Vælg **Generelt**, og tryk på **OK**.
3. Vælg **Telefonbog billede**, og tryk på **OK**.
4. Vælg **Til** eller **Fra**, og tryk på **OK**.

## Lyd

### Bemærk!

**Lydløs** skal være indstillet til **Fra**, for at du kan få adgang til Signaler, Volumen, Ringetype og Fejlsignaler. Se [Lydløs, s.29](#).



### Lydindstilling

Hvis du benytter høreapparat eller har vanskeligheder med at høre, når telefonen bruges i støjende omgivelser, kan du tilpasse telefonens lydindstillinger.



1. Tryk på **Menu**, gå til , og tryk på **OK**.
2. Vælg **Lyd**, og tryk på **OK**.
3. Vælg **Lydindstilling**, og tryk på **OK**.
4. Vælg en af følgende muligheder, og tryk på **OK**.

<b>Normal</b>	For normal hørelse under normale forhold.
<b>Medium</b>	For lettere nedsat hørelse eller brug i støjende omgivelser.
<b>Høj</b>	For moderat nedsat hørelse eller brug i meget støjende omgivelser.

### Signaler

1. Tryk på **Menu**, gå til , og tryk på **OK**.
2. Vælg **Lyd**, og tryk på **OK**.
3. Vælg **Signaler**, og tryk på **OK**.
4. Vælg **Ringetone**, og tryk på **OK**.
5. Bladr til / for at vælge en af de tilgængelige melodier, som herefter afspilles. Tryk på **OK** for at bekræfte eller på **Tilbage** for at fortryde ændringerne.
6. Konfigurer **Alarm**, **Beskedtone**, **Tastetone**, **Tænd** og **Sluk** på samme måde.

### Ringetonens lydstyrke

1. Tryk på **Menu**, gå til , og tryk på **OK**.
2. Vælg **Lyd**, og tryk på **OK**.
3. Vælg **Volumen**, og tryk på **OK**.
4. Bladr med / for at ændre ringelydstyrken, og tryk derefter på **OK**.

## Lydløs



1. Tryk på **Menu**, gå til , og tryk på **OK**.
2. Vælg **Lyd**, og tryk på **OK**.
3. Vælg **Lydløs**, og tryk på **OK**.
4. Vælg **Til** eller **Fra**, og tryk på **OK**.

### Tip:

Hold genvejsknappen **#** inde for at aktivere/deaktivere Lydløs.

## Ringetype

Indgående opkald kan signaleres af en ringetone og/eller vibratoren.

1. Tryk på **Menu**, gå til , og tryk på **OK**.
2. Vælg **Lyd**, og tryk på **OK**.
3. Vælg **Ringetype**, og tryk på **OK**.
4. Bladr med / for at vælge signaleringstilstand, og tryk på **OK**.

<b>Ring</b>	Kun ringetone.
<b>Kun vib.</b>	Kun vibrator.
<b>Vib &amp; ring</b>	Vibrator og ringetone.
<b>Vib-&gt;ring</b>	Begynder med vibrator og tilføjer ringetone efter et kort tidsrum.
<b>Lydløs</b>	Ingen lyd eller vibration; lyset tændes i displayet.

## Fejlsignaler

Advarsels- og fejlsignaler bruges til at informere dig om lavt batteriniveau, fejl på telefonen eller SIM-kortet osv.



1. Tryk på **Menu**, gå til , og tryk på **OK**.
2. Vælg **Lyd**, og tryk på **OK**.
3. Vælg **Fejlsignaler**, og tryk på **OK**.
4. Vælg **Advarsel**, og tryk på **Til/Fra** for at aktivere/deaktivere.
5. Vælg **Fejl**, og tryk på **Til/Fra** for at aktivere/deaktivere.
6. Tryk på **Udført** for at gemme.

---

## Display

### Baggrund

Du kan vælge forskellige baggrunde til displayet.

1. Tryk på **Menu**, gå til , og tryk på **OK**.
2. Vælg **Display**, og tryk på **OK**.
3. Vælg **Baggrund**, og tryk på **OK**.
4. Bladr med / for at få vist de baggrunde, der kan vælges.
5. Tryk på **OK** for at bekræfte eller på **Tilbage** for at fortryde ændringerne.

### Tekststørrelse

Du kan tilpasse tekststørrelsen i beskeder og i telefonbogen.

1. Tryk på **Menu**, gå til , og tryk på **OK**.
2. Vælg **Display**, og tryk på **OK**.
3. Vælg **Tekststørrelse**, og tryk på **OK**.
4. Vælg **Normal** eller **Stor**, og tryk på **OK**.



### Displayinfo

I standbytilstand kan displayet vise uret alene eller uret og det benyttede netværk eller alle oplysningerne.

1. Tryk på **Menu**, gå til , og tryk på **OK**.
2. Vælg **Display**, og tryk på **OK**.
3. Vælg **Displayinfo**, og tryk på **OK**.
4. Vælg **Kun ur**, **Ur og operatør** eller **Al info**, og tryk på **OK**.

### Temaer

Du kan vælge forskellige temaer for at tilpasse telefonens tekster og baggrund.

1. Tryk på **Menu**, gå til , og tryk på **OK**.
2. Vælg **Display**, og tryk på **OK**.
3. Vælg **Temaer**, og tryk på **OK**.
4. Bladr med / for at vælge et tema.
5. Tryk på **OK** for at bekræfte eller på **Tilbage** for at fortryde ændringerne.

## LCD-baglys

Vælg, hvor lang tid der skal gå, inden displayets baggrundsbelysning slukkes.

1. Tryk på **Menu**, gå til , og tryk på **OK**.
2. Vælg **Display**, og tryk på **OK**.
3. Vælg **LCD-baglys**, og tryk på **OK**.
4. Vælg **15 sek.**, **30 sek.** eller **1 min.**, og tryk på **OK**.

## Lysstyrke

Du kan tilpasse telefonens lysstyrkeindstillinger.

1. Tryk på **Menu**, gå til , og tryk på **OK**.
2. Vælg **Display**, og tryk på **OK**.
3. Vælg **Lysstyrke**, og tryk på **OK**.
4. Vælg **1. niveau–3. niveau**, og tryk på **OK**.

## Opkald

### Voicemail

Hvis dit abonnement omfatter en telefonsvarerservice, kan personer, der ringer til dig, indtale en besked, når du f.eks. ikke kan komme til at besvare opkaldet. **Voicemail** er en netværksservice, og du skal muligvis først tegne abonnement på den. Yderligere oplysninger og nummeret på telefonsvareren oplyses af din serviceudbyder.

1. Tryk på **Menu**, gå til , og tryk på **OK**.
2. Vælg **Opkald**, og tryk på **OK**.
3. Vælg **Voicemail**, og tryk på **OK**.
4. Vælg **Tom**, og tryk på **Tilføj**.
5. Vælg **Telefonbog** for at tilføje en kontaktperson fra Telefonbog. Du kan også trykke på **Manuel**. Se [Telefonbog, s.12](#) for at få mere at vide om tilføjelse af navne/numre.
6. Tryk på **OK**.

Hvis du vil redigere eller slette en eksisterende post, skal du vælge den og trykke på **Valg**, vælge **Redigér** eller **Slet** og trykke på **OK**.

### Ring til voicemail

1. Tryk på **Menu**, gå til , og tryk på **OK**.

2. Vælg **Opkald**, og tryk på **OK**.
3. Vælg **Voicemail**, og tryk på **OK**.
4. Vælg **Valg**, og tryk på **OK**.
5. Vælg **Ring til voicemail**, og tryk på **OK** for at ringe op til telefonsvareren.

### Tip:

Hold genvejsknappen **1** inde for at kalde op til din telefonsvarer. Hvis påmindelse er aktiveret i *Beskeder-indstillinger*, afgives de et påmindelsessignal efter 10 minutter, hvis beskeden i telefonsvareren ikke er aflyttet.

## Hurtigopkald

**A**, **B** og taltasterne **0** og **2–9** kan benyttes til hurtigopkald.



### Tilføjelse af numre til hurtigopkald

1. Tryk på **Menu**, gå til , og tryk på **OK**.
2. Vælg **Opkald**, og tryk på **OK**.
3. Vælg **Hurtigopkald**, og tryk på **OK**.
4. Vælg **A**, og tryk på **Tilføj**.
5. Vælg en post i telefonbogen, og tryk på **OK**.
6. Gentag fremgangsmåden for at tilføje flere hurtigopkaldsnumre til knapperne **B**, **0**, **2–9**.

Hvis du vil redigere eller slette en eksisterende post, skal du vælge den og trykke på **Valg** og derefter vælge **Redigér** eller **Slet** og trykke på **OK**.

Foretag hurtigopkald til en post fra standby ved at holde den relevante knap inde.



Du kan redigere kontaktoplysningerne for de specifikke hurtigopkaldsknapper **A** og **B**.

1. Tryk på den relevante knap. Brug / til at fremhæve navnet eller nummeret, og tryk derefter på **Redigér**.
2. Tryk på **OK** for at bekræfte. Slet med **Slet**.

## Angiv Top 10

★ Indstil posten som et af de første 10 numre i telefonbogen.

1. Tryk på **Menu**, gå til , og tryk på **OK**.

2. Vælg **Opkald**, og tryk på **OK**.
3. Vælg **Angiv Top 10**, og tryk på **OK**.
4. Vælg en af de tomme poster, og tryk på **Tilføj**.
5. Brug / til at bladre igennem telefonbogen, eller foretag en hurtig søgning ved at trykke på den tast, der svarer til det første bogstav i telefonbogsposten.
6. Tryk på **OK** for at gemme den valgte post, eller tryk på **Tilbage** for at fortryde ændringerne.

Hvis du vil slette en post i Top 10, skal du vælge den aktuelle post i oversigten Top 10, trykke på **Valg** og derefter på **Slet**.

**Tip:**

Du kan også tilføje -post fra telefonbogen. Vælg kontaktpersonen, tryk på **Valg** efterfulgt af **Angiv Top 10**, og tryk derefter på **OK**.

**Opkaldstid**

Under et opkald vises opkaldets varighed i displayet. Du kan kontrollere varigheden af dine opkald.

1. Tryk på **Menu**, gå til , og tryk på **OK**.
2. Vælg **Opkald**, og tryk på **OK**.
3. Vælg **Opkaldstid**, og tryk på **OK**.
4. Vælg en af følgende muligheder, og tryk på **OK**.

<b>Seneste opkald</b>	Viser den forløbne tid for det seneste opkald.
<b>Udgående</b>	Viser den forløbne tid for samtlige foretagne opkald.
<b>Indgående</b>	Viser den forløbne tid for samtlige modtagne opkald.
<b>Nulstil alle</b>	Tryk på <b>Ja</b> for at nulstille timeren eller på <b>Nej</b> for at fortryde ændringerne.

**Valgfri tast**

Vælg **Valgfri tast**, og tryk på **OK**, vælg **Til**, og tryk på **OK** for at kunne besvare indgående opkald ved at trykke på en vilkårlig knap (undtagen ).

## Opkaldsindst.

Afhænger af netværksunderstøttelsen og abonnementet. Kontakt din serviceudbyder for at få flere oplysninger.

### Vis/skjul nr.

Viser eller skjuler dit telefonnummer på modtagerens telefon, når du ringer op.

1. Tryk på **Menu**, gå til , og tryk på **OK**.
2. Vælg **Opkald**, og tryk på **OK**.
3. Vælg **Opkaldsindst.**, og tryk på **OK**.
4. Vælg **Vis/skjul nr.**, og tryk på **OK**.
5. Vælg en af følgende muligheder, og tryk på **OK**.

<b>Standardindst.</b>	Anvender netværkets standardindstilling.
<b>Skjul nr</b>	Viser aldrig dit nummer.
<b>Send nr</b>	Viser altid dit nummer.

### Banke på

Du kan håndtere mere end ét opkald ad gangen. Der lyder et signal, hvis der kommer et indgående opkald under en samtale. Du kan sætte opkaldet på hold og besvare det indgående opkald ved at trykke på **Valg**, vælge **Besvar** og derefter vælge **OK**.

1. Tryk på **Menu**, gå til , og tryk på **OK**.
2. Vælg **Opkald**, og tryk på **OK**.
3. Vælg **Opkaldsindst.**, og tryk på **OK**.
4. Vælg **Banke på**, og tryk på **OK**.
5. Vælg en af følgende muligheder, og tryk på **OK**.

<b>Aktivér</b>	Aktiverer Banke på
<b>Deaktivér</b>	Deaktiverer Banke på.
<b>Status</b>	Viser, om Banke på er aktiv eller ej.

### Viderestil

Du kan viderestille opkald til en telefonsvarer eller til et andet telefonnummer. Konfigurer de opkald, der skal viderestilles. Vælg en

betingelse, og tryk på **OK**, og vælg derefter **Aktivér**, **Deaktivér** eller **Status** (se *Banke på*, s.34) for hver enkelt.

1. Tryk på **Menu**, gå til , og tryk på **OK**.
2. Vælg **Opkald**, og tryk på **OK**.
3. Vælg **Opkaldsindst.**, og tryk på **OK**.
4. Vælg **Viderestil**, og tryk på **OK**.
5. Vælg en af følgende muligheder, og tryk på **OK**.

<b>Alle opkald</b>	Omstiller alle taleopkald.
<b>Ej kontakt</b>	Omstiller indgående opkald, hvis telefonen er slukket eller uden for rækkevidde.
<b>Ej svar</b>	Viderestiller indgående opkald, hvis de ikke besvares.
<b>Optaget</b>	Viderestiller indgående opkald, hvis linjen er optaget.
<b>Afbryd v.s.</b>	Viderestiller ingen opkald.

### Opkaldsblokering

Telefonen kan indstilles til at afvise visse former for opkald.

#### **Bemærk!**

*Der kræves en adgangskode for at anvende Opkaldsblokering. Kontakt din serviceudbyder for at få adgangskoden.*

1. Tryk på **Menu**, gå til , og tryk på **OK**.
2. Vælg **Opkald**, og tryk på **OK**.
3. Vælg **Opkaldsindst.**, og tryk på **OK**.
4. Vælg **Opkaldsblokering**, og tryk på **OK**.
5. Vælg en af følgende muligheder, og tryk på **OK**.

<b>Udgående</b>	Tryk på <b>OK</b> , og vælg derefter:
<b>Alle opkald</b>	Brugeren kan besvare alle indgående opkald, men kan ikke selv ringe op.
<b>Internat. opkald</b>	Brugeren kan ikke ringe til numre i udlandet.
<b>Internat. bortset hjem</b>	Brugeren kan ikke ringe til numre i udlandet, bortset fra det land som SIM-kortet er knyttet til.
<b>Indgående</b>	Tryk på <b>OK</b> , og vælg derefter:
<b>Alle opkald</b>	Brugeren kan ringe op, men kan ikke modtage indgående opkald.

<b>Hvis roaming</b>	Brugeren kan ikke modtage indgående opkald under roaming (betjening fra andre netværk).
<b>Afbryd</b>	Annulerer alle opkaldsblokeringer (kræver adgangskode).

## Beskeder

1. Tryk på **Menu**, gå til , og tryk på **OK**.
2. Vælg **Beskeder**, og tryk på **OK**.
3. Vælg en af følgende muligheder, og tryk på **OK**.

## Stavekontrol

Vælg **Til**, og tryk på **OK** for at aktivere Stavekontrol/eZiType™; se [Indtastning af tekst !\[\]\(f1574ab5c7718b536237686e0198b30e\_img.jpg\)](#), s. 7.

## Skrivehastighed

Du kan ændre gentagelseshastigheden for tastaturtegnene (dvs. ventetiden indtil markøren bevæger sig videre til næste tegn).

Vælg **Hurtig**, **Normal** eller **Langsom**, og tryk på **OK**.

## SMS-indstil.

### Hukomm.status

Viser den benyttede hukommelseskapacitet på SIM-kortet og i telefonens hukommelse i procent. Telefonens hukommelse kan indeholde op til 200 beskeder.

### Hukommelse

1. Vælg **SIM** (standard) for at gemme beskeder på SIM-kortet eller **Telefon** for at gemme beskeder i telefonens hukommelse.
2. Tryk på **OK**.

### Profilopsætn.

Dette nummer er nødvendigt, for at beskedfunktionen kan bruges. Telefonnummeret på dit servicecenter oplyses af serviceudbyderen og vil være registreret på SIM-kortet. Hvis servicecenterets nummer er gemt på SIM-kortet, vises det. Ellers kan du selv indtaste nummeret. Kontakt din serviceudbyder for at få flere oplysninger.

1. Tryk på **Redigér**, og indtast nummeret på servicecenteret. Tryk på **Slet** for at slette.
2. Tryk på **OK** for at gemme det nye nummer.

## Celleinformation

Du kan modtage beskeder vedrørende forskellige emner fra din serviceudbyder, herunder f.eks. vejr- eller trafikmeldinger for bestemte områder. Tilgængelige kanaler og relevante kanalindstillinger oplyses af din serviceudbyder. Mobilnetudsendte beskeder kan ikke modtages, når enheden roamer.

Vælg **Celleinformation**, og tryk på **OK** for at få vist følgende indstillinger:

<b>Funktion til/fra</b>	For at slå oplysningerne <b>Til</b> eller <b>Fra</b> .
<b>Læs</b>	Vælg <b>OK</b> for at læse beskeden.
<b>Sprog</b>	Vælg sprog <b>Til/Fra</b> , og tryk på <b>Udført</b> .
<b>Indstillinger</b>	Vælg, hvilke kanaler du ønsker at modtage/abonnere på beskeder fra. Brug valgmulighederne <b>Abonnér</b> , <b>Afbryd</b> , <b>Tilføj</b> , <b>Redigér</b> og <b>Slet</b> til at definere dine kanaler.

## MMS-indstil.

### Hukomm.status

Viser den benyttede procentdel af kapaciteten i telefonens hukommelse. Telefonens hukommelse kan indeholde op til 100 beskeder.

### MMS profil

Disse indstillinger er nødvendige, for at MMS-funktionen kan bruges. Indstillingerne for MMS leveres af din serviceudbyder og kan sendes til dig automatisk.

1. Vælg **MMS profil**, og tryk på **OK**.
2. Vælg din serviceudbyder, og tryk på **Valg**.
3. Vælg **Aktiver**, og tryk på **OK**.

Hvis din serviceudbyder ikke er med på listen, kan du gøre følgende:

1. Vælg **MMS profil**, og tryk på **OK**.
2. Vælg **Tilføj**, og tryk på **OK** for at få adgang til følgende indstillinger: Indtast indstillingerne for din serviceudbyder. De korrekte indstillinger kan du få oplyst hos din serviceudbyder.

<b>Kontonavn</b>	Tilføj kontonavn.
<b>APN</b>	Tilføj APN (adgangspunktnavn).
<b>Brugernavn</b>	Tilføj brugernavn.
<b>Kode</b>	Tilføj adgangskode.
<b>Websted</b>	Tilføj internetside.
<b>Forbindelsestype</b>	Brug sideknapperne +/- til at vælge forbindelsestype <b>HTTP</b> eller <b>WAP</b> .
<b>Proxy adresse</b>	Tilføj proxy-adresse.
<b>Proxy-port</b>	Tilføj proxy-port.
<b>Brugernavn</b>	Tilføj proxy-brugernavn.
<b>Kode</b>	Tilføj proxy-adgangskode.

- Tryk på **OK**, og tryk på **Ja** for at gemme eller **Nej** for at afslutte uden af gemme.
- Vælg din nye profil, og tryk på **Valg**.
- Vælg **Aktivér**, og tryk på **OK**.

Du kan også aktivere/ændre en MMS-profil ved at vælge den og trykke på **Valg** for at **Aktivér/Redigér/Slet** kontoen.

### **Bemærk!**

*Hos visse serviceudbydere skal du sende en MMS-besked, før du kan modtage MMS-beskeder. Send en MMS, der kun indeholder tekst, for at aktivere tjenesten. Hos visse serviceudbydere skal du kontakte udbyderen, før du kan aktivere MMS for din konto. Kontakt din serviceudbyders kundesupport. Tryk på  under opsætningen for at afbryde uden at gemme.*

### **Påmindelse**

SMS-påmindelsen advarer dig, hvis du ikke har kontrolleret dine SMS'er eller lyttet til dine beskeder 10 minutter efter at have modtaget dem. Hvis kuverten fjernes ved hjælp af , afgives der ingen påmindelse.

Vælg **Påmindelse**, og tryk på **Til/Fra** for at aktivere/deaktivere.

---

## Vibration

SMS-vibrationsalarmen er en række korte vibrationer, som fortsætter i enten **Kort** (4 sekunder) eller **Lang** (12 sekunder).

### **Bemærk!**

*Hvis Ringetype er indstillet til Ring, vibrerer telefonen ikke.*

## Leveringsrapport

Du kan vælge, om du vil have telefonen til at underrette dig, når din SMS er nået frem til modtageren.

Vælg **Leveringsrapport**, og tryk på **OK**. Vælg **Til** eller **Fra** for at aktivere/deaktivere. Tryk på **OK** for at gemme.

### **Bemærk!**

*Hvis du vælger **Leveringsrapport=Til**, kræver visse operatører betaling for beskeden.*

## Slet

Vælg **Indbakke** for at slette alle beskederne i indbakken. Tryk på **Ja** for at bekræfte eller på **Nej** for at fortryde ændringerne.

Vælg **Udbakke** for at slette alle beskederne i udbakken. Tryk på **Ja** for at bekræfte eller på **Nej** for at fortryde ændringerne.

Vælg **Sendt** for at slette alle beskederne i sendte beskeder. Tryk på **Ja** for at bekræfte eller på **Nej** for at fortryde ændringerne.

Vælg **Slet alt** for at slette alle beskederne på en gang. Tryk på **Ja** for at bekræfte eller på **Nej** for at fortryde ændringerne.

## Kamera

1. Tryk på **Menu**, gå til , og tryk på **OK**.
2. Vælg **Kamera**, og tryk på **OK**.
3. Vælg en af følgende muligheder, og tryk på **OK**.

## EV-oplysninger

EV/lysfølsomheden kan justeres ved at skubbe lydstyrketasterne op og ned i kameratilstand.

## Blitz

Vælg en af følgende valgmuligheder **Auto**, **Fra**, **Til** eller **Røddjereduktion**.

## Billedstørrelse

Vælg en af følgende valgmuligheder **Baggrund** (lav kvalitet), **1 MP**, **2 MP** eller **3 MP** (høj kvalitet).

### Bemærk!

*Hvis du vælger høj kvalitet (flere megapixels), er der plads til færre billeder i hukommelsen.*

## Lukker lyd

Vælg en af følgende valgmuligheder **Fra**, **Lav** eller **Høj**.

## Tryghedsalarm +

Indstillinger for Tryghedsknap-funktionen.

1. Tryk på **Menu**, gå til , og tryk på **OK**.
2. Vælg **Tryghedsalarm**, og tryk på **OK** for at få vist følgende indstillinger:

## Aktivering

Vælg en af følgende muligheder, og tryk på **OK**.

<b>Til</b>	Hvis du vil aktivere, skal du holde knappen inde i omkring 3 sekunder eller trykke på den 2 gange inden for 1 sekund.
<b>Til (3)</b>	Hvis du vil aktivere, skal du trykke på knappen 3 gange inden for 1 sekund.
<b>Fra</b>	Tryghedsknap deaktiveret.

## Nummerliste

Listen over numrene, der kaldes op til, når der trykkes på Tryghedsknappen.

1. Vælg **Tom**, og tryk på **Tilføj**.
2. Vælg **Telefonbog** for at tilføje en kontaktperson fra telefonbogen. Du kan også trykke på **Manuel**. Se [Telefonbog, s.12](#) for at få mere at vide om tilføjelse af navne/numre.

### 3. Tryk på **OK**.

Gentag, indtil du har 5 kontaktpersoner (maks.).

Hvis du vil redigere eller slette en eksisterende post, skal du vælge den og trykke på **Valg**, vælge **Redigér** eller **Slet** og trykke på **OK**.

## SMS

Den besked, der skal sendes til kontaktpersonerne på nummerlisten, når der trykkes på Tryghedsknappen.

### Aktivering

Vælg en af følgende muligheder, og tryk på **OK**.

<b>Til</b>	Telefonen sender en SMS, inden der kaldes op.
<b>Fra</b>	Telefonen kalder op uden først at sende en SMS.

### Besked

Tryk på **Redigér**, indtast beskeden, og tryk derefter på **OK** for at bekræfte.

#### **Bemærk!**

Du **skal** skrive en besked, hvis du vil aktivere SMS-funktionen.

### Bekræft med "0"

Vælg en af følgende muligheder, og tryk på **OK**.

<b>Fra</b>	Telefonen kalder op til det første nummer på listen. Hvis opkaldet ikke besvares inden for 25 sekunder, ringes der op til næste nummer på listen. Opkaldet gentages 3 gange, eller indtil opkaldet besvares, eller indtil der trykkes på  .
<b>Til</b>	Funktionen fungerer som ovenfor, OG: Hvis modtageren af opkaldet ikke trykker på <b>0</b> inden for 60 sekunder, afbrydes opkaldet, og der kaldes i stedet op til det næste nummer i rækkefølgen. Hvis modtageren af opkaldet trykker på <b>0</b> inden for 60 sekunder, bekræftes opkaldet, og der gøres ikke yderligere forsøg på at foretage opkald (Tryghedsalarm-rækkefølgen afbrydes).

## Signaltype

Justering af signaltypen til underretning om Tryghedsalarm-rækkefølgen.

Vælg en af nedenstående valgmuligheder, og tryk på **OK**:

<b>Høj</b>	Høje signaler (standard).
<b>Lav</b>	Ét lavt signal.
<b>Lydløs</b>	Ingen lydindikering, som et normalt opkald.

## Alarminfo

Læs disse vigtige sikkerhedsoplysninger, inden du aktiverer Tryghedsalarm-funktionen:

**Sørg for ikke at inkludere numre med telefonsvar i listen, da sekvensen standses, når opkaldet besvares.**

### **Bemærk!**

Disse oplysninger er ikke relevante, hvis **Bekræft med "0"** er indstillet til **Til**.

## Bluetooth®

### **VIGTIGT**

Når du ikke bruger Bluetooth, skal du vælge **Funktion til/fra / Fra** eller **Synlighed / Fra**. Du bør ikke forbinde til en ukendt enhed.

Du kan oprette en trådløs forbindelse til andre Bluetooth-kompatible enheder som f.eks. headsets.

1. Tryk på **Menu**, gå til , og tryk på **OK**.
2. Vælg **Bluetooth**, og tryk på **OK** for at få vist følgende indstillinger:

### **Funktion til/fra**

Vælg **Til/Fra**, og tryk på **OK** for at aktivere/deaktivere Bluetooth.

### **Synlighed**

Vælg med **Til/Fra** for at gøre din telefon synlig/skjule den for andre enheder.

**Bemærk!**

Du kan forhindre andre enheder i at finde enheden ved at vælge **Fra**. Selvom du vælger **Fra**, kan forbundne enheder stadig finde enheden.

**Enhedsnavn**

Indtast navnet, som din telefon skal vises med for andre med Bluetooth-enheder, og tryk på **OK**.

**Søg enhed**

Søg efter tilgængelige lydenheder med Bluetooth. Hvis Bluetooth ikke er aktiveret, kan du aktivere det nu ved at trykke på **Ja**.

1. Vælg en enhed på listen, og tryk på **Forbind** for at oprette forbindelse.
2. Når du opretter forbindelse med en anden Bluetooth-enhed, skal du bruge en fælles adgangskode. Indtast adgangskoden, og tryk på **OK**.

**Min enhed**

Viser en liste over gemte enheder og gør det muligt at tilføje nye enheder. Vælg en enhed på listen, og tryk på **Valg**.

<b>Tilslut/Afbrudt</b>	Tilslutter/afbryder den valgte enhed. Vælg den ønskede profil, normalt et headset.
<b>Vælg</b>	Vælger den tilsluttede enhed som standard.
<b>Omdøb</b>	Skifter navn på enheden.
<b>Slet</b>	Sletter enheden fra listen.
<b>Slet alt</b>	Sletter alle enhederne fra listen.

**Besvar opkald**

Vælg en af følgende muligheder, og tryk på **OK**.

<b>Telefon</b>	Indgående opkald besvares med telefonen.
<b>Til Bluetooth</b>	Indgående opkald viderestilles til Bluetooth-enheden.

**Sikkerhed**

1. Tryk på **Menu**, gå til , og tryk på **OK**.
2. Vælg **Sikkerhed**, og tryk på **OK**.

## SIM-lås

SIM-kortet er beskyttet med en PIN-kode (Personal Identification Number). Telefonen kan indstilles til at anmode om PIN-kode under opstart.

Vælg en af følgende muligheder, og tryk på **OK**.

<b>Til</b>	PIN-kode aktiveret; du skal indtaste PIN-koden, hver gang telefonen tændes.
<b>Fra</b>	PIN-kode deaktiveret. Advarsel: Hvis SIM-kortet tabes/stjæles, vil det være ubeskyttet.
<b>Automatisk</b>	Det er ikke nødvendigt at indtaste PIN-koden, når telefonen tændes. Telefonen husker automatisk koden. Hvis SIM-kortet flyttes til en anden telefon (tabes/stjæles), skal PIN-koden indtastes for at låse kortet op.

### **Bemærk!**

*Du skal indtaste den aktuelle PIN-kode for at deaktivere/aktivere SIM-lås.*

## Telefonlås

Vælg **Til/Fra**, og tryk på **OK** for at aktivere/deaktivere den.

### **Bemærk!**

*Du skal indtaste den aktuelle telefonkode for at deaktivere/aktivere Telefonlås. Telefonkoden er som standard **1234**.*

## Tastaturlås

Vælg en af følgende muligheder, og tryk på **OK**.

<b>Tastaturlås</b>	Vælg tidsforsinkelsen for automatisk låsning af tastaturet. Tryk på <b>OK</b> for at bekræfte.
<b>Deaktivér</b>	Vælg <b>Enkelt tast</b> for at låse tastaturet op med <b>*</b> eller <b>Dobbel tast</b> for at låse/låse op med den højre funktionsknap ( <b>Navn/Lås op</b> ) og <b>*</b> . Tryk på <b>OK</b> for at bekræfte.

## Tastaturlås

Vælg **Til/Fra**, og tryk på **OK**.

## Fjernkonfiguration

Giver personer, som du stoler på (normalt et familiemedlem eller en ven) mulighed for at sende oplysninger til din Doro PhoneEasy® 520X. Du kan modtage telefonbogskontaktpersoner og kontaktpersoner til hurtigopkaldstaster, kalenderopgaver og indstillinger til Tryghedsknappen. Hvis funktionen er aktiveret, behøver du ikke selv at foretage dig noget. Den anden person sender oplysningerne til dig.

Vælg **Fjernkonfig.**, og tryk på **OK** for at få vist følgende indstillinger:

### Aktivering

Vælg **Til** for at aktivere fjernkonfiguration, og tryk på **OK**.

<b>Til</b>	Fjernkonfiguration aktiveret.
<b>Fra</b>	Fjernkonfiguration deaktiveret.

### Nummerliste

Du skal tilføje navn og nummer på den eller de personer, der har lov til at sende oplysninger fra deres egen telefon til din Doro PhoneEasy® 520X.

1. Vælg **Nummerliste**, og tryk på **OK**.
2. Vælg **Tom**, og tryk på **Tilføj**.
3. Vælg **Telefonbog** for at tilføje en kontaktperson fra telefonbogen. Du kan også trykke på **Manuel**.
4. Tryk på .
5. Indtast nummeret, og tryk på **OK**.

Gentag, indtil du har 5 kontaktpersoner (maks.).

Hvis du vil redigere eller slette en eksisterende post, skal du vælge den og trykke på **Valg**, vælge **Vis**, **Redigér** eller **Slet** og trykke på **OK**.

### Faste numre (FDN)

Du kan begrænse opkaldsmulighederne til bestemte numre, der er gemt på SIM-kortet. Listen over tilladte numre er beskyttet af din PIN2-kode.

<b>Tilstand</b>	Vælg <b>Til/Fra</b> , og tryk på <b>OK</b> . Indtast PIN2. Tryk på <b>OK</b> for at bekræfte.
<b>Faste numre liste</b>	Tryk på <b>Tilføj</b> for at indtaste det første tilladte nummer. Du kan også vælge en telefonbogspost og trykke på <b>Valg</b> for at få vist følgende indstillinger: <b>Tilføj</b> , <b>Redigér</b> eller <b>Slet</b> og trykke på <b>OK</b> . Indtast PIN2. Tryk på <b>OK</b> for at bekræfte.

### **Bemærk!**

*Du kan gemme dele af telefonnumre. Hvis du f.eks. gemmer nummeret 01234, kan der kaldes op til alle numre, som begynder med 01234.*

*Det er muligt at foretage et SOS-opkald ved at indtaste det lokale nødnummer til alarmcentralen efterfulgt af , også selv om opkald til faste numre er aktiveret. Når opkald til faste numre er aktiveret, vil du ikke kunne få vist eller administrere telefonnumre, som er gemt på SIM-kortet. Du vil heller ikke kunne sende SMS'er.*

### **Skift kode (ændring af dine adgangskoder)**

Sådan ændrer du adgangskoderne **PIN**, **PIN2** eller **Telefonkode**:

1. Indtast den aktuelle kode, og bekræft med **OK**.
2. Indtast en ny kode, og bekræft med **OK**.
3. Indtast den nye kode, og bekræft med **OK**.

### **Nulstil indstillinger**

Hvis du vælger **Nulstil indstillinger**, bliver de ændringer, du har foretaget i telefonens indstillinger, nulstillet til standardværdierne. Indtast adgangskoden til telefonen, og tryk på **OK** for at nulstille.

### **Nulstil alt**

Hvis du vælger **Nulstil alt**, bliver dine telefonindstillinger og dit indhold, herunder f.eks. kontaktpersoner, nummerlister og beskeder, slettet fra telefonens hukommelse (SIM-kortets hukommelse påvirkes ikke). Indtast adgangskoden til telefonen, og tryk på **OK** for at nulstille.

### **Bemærk!**

*Telefonkoden er som standard **1234**.*

## Filstyring

Administrer filernes indhold og egenskaber. Du kan åbne, slette, flytte, kopiere og omdøbe filer.



Understøttet billedformat: BMP/GIF/JPG/PNG. Billeder taget med det indbyggede kamera gemmes som JPG.

Understøttet lydformat: WAV/AMR/MIDI/MP3/AAC/AAC+. Optagelser foretaget med den indbyggede mikrofon gemmes som AMR.

Understøttet videoformat: MP4/3GPP. Det er kun muligt at afspille filer.

1. Tryk på **Menu**, gå til , og tryk på **OK**.
2. Vælg **Filstyring**, og tryk derefter på **OK**.
3. Vælg **Telefon/Hukom.kort**, og tryk på **Åbn**.
4. Vælg en mappe, f.eks. **Photos (billeder)**, og tryk på **Åbn**.
5. Vælg en fil, og tryk på **Valg** for at få adgang til følgende muligheder:

### Afspil (lyd/video/musik)

Afspil fil. Brug  for at **Afspil**, brug  for at **Stop** afspilningen. Tryk på **Tilbage**, når du er færdig.

### Vis (fotos/billeder)

Enkeltvisning. Tryk på **Tilbage**, når du er færdig.

### Send

Vælg en valgmulighed, og tryk på **OK**:

<b>Via MMS</b>	Send som MMS. Tryk på <b>OK</b> for at oprette en besked; se <a href="#">Oprettelse og afsendelse af MMS, s.17</a> .
<b>Via Bluetooth</b>	Send filen til andre Bluetooth-enheder; se <a href="#">Bluetooth®, s.42</a> .

### Detaljer

Få vist detaljerede oplysninger om filen såsom dato, størrelse og copyright-oplysninger.

## Anvend

Vælg en valgmulighed fra listen, og tryk på **OK**.

<b>Baggrund</b>	Gem som displaybaggrund. Tryk på <b>OK</b> .
<b>Telefonbog billede</b>	Send til en kontaktperson i telefonbogen. Tryk på <b>OK</b> .

## Omdøb

Omdøb filen. Slet med **Slet**, og tryk på **Udført** for at bekræfte.

## Slet

Tryk på **OK** for at slette den valgte fil. Tryk på **Ja** for at bekræfte eller **Nej** for at gå tilbage.

## Slet alt

Tryk på **OK** for at slette alle filer i den valgte mappe. Tryk på **Ja** for at bekræfte eller **Nej** for at gå tilbage.

## Sortér

Vælg, om du ønsker at sortere filer efter **Navn** eller **Tid**.

## Kopier/Flyt

For at kopiere eller flytte en fil til en anden mappe:

1. Vælg **Kopier/Flyt**, og tryk på **OK**.
2. Vælg **Telefon/Hukom.kort**, og tryk på **Valg**.
3. Vælg **Åbn**, og tryk på **OK**.
4. Vælg en mappe, f.eks. **Photos (billeder)**, og tryk på **Valg**.
5. Vælg **Sætte ind**, og tryk på **OK**.

## Yderligere funktioner

### Alarm

1. Tryk på **Menu**, gå til , og tryk på **OK**.
2. Vælg **Til**, og tryk på **OK**.
3. Indtast tid for alarmen ved hjælp af tastaturet, og tryk derefter på **OK**.

4. Hvis alarmen kun skal forekomme én gang, skal du vælge **1 gang** og trykke på **OK**.
5. Hvis alarmen skal gentages, skal du vælge **Ugentligt** og trykke på **OK**. Bladr igennem listen over ugedage, og tryk på **Til/Fra** for at aktivere/deaktivere alarmen for hver enkelt ugedag, og tryk derefter på **Udført**.
6. Hvis du vil redigere en alarm, skal du trykke på **Redigér** og derefter trykke på **OK**.
7. Stop alarmen ved at trykke på **Fra**. Alarmen er nu slettet.

### **Bemærk!**

*Alarmen fungerer også, når telefonen er slukket. Tryk ikke på **Ja**, hvis brug af trådløse telefoner er forbudt, eller hvis brugen kan medføre forstyrrelser eller fare.*

*Når alarmen udløses, udsendes der en lyd. Tryk på **Stop** for at afbryde alarmen, eller tryk på **Lur** for at gentage alarmen efter 9 minutter.*

## **Planlægger**



1. Tryk på **Menu**, gå til , og tryk på **OK**.
2. Vælg en af følgende muligheder, og tryk på **OK**.

### **Kalender**

#### **Vis**

Vis opgaver for den valgte dato.

#### **Tilføj opgave**

1. Indtast datoen for opgaven, og tryk derefter på .
2. Indtast et klokkeslæt for opgaven, og tryk derefter på .
3. Indtast emne.
4. Tryk på **OK**.

#### **Gå til dato**

Indtast datoen, og tryk på **OK**.

#### **Vis alle**

Vælg en opgave, og tryk på **Valg** for at få vist følgende valgmuligheder:

<b>Redigér</b>	Rediger valgte opgave.
<b>Slet</b>	Slet valgte opgave.
<b>Slet alt</b>	Slet alle opgaver.

## Bemærk!

Kalenderen fungerer også; selv om telefonen er slukket. Tryk ikke på **Ja**, hvis brug af trådløse telefoner er forbudt, eller hvis brugen kan medføre forstyrrelser eller fare.



### Daglig påmindelse

1. Indtast et klokkeslæt for opgaven, og tryk derefter på .
2. Indtast emne.
3. Tryk på **OK** for at gemme opgaven.

## Bemærk!

Fungerer også, når telefonen er slukket. Tryk ikke på **Ja**, hvis brug af trådløse telefoner er forbudt, eller hvis brugen kan medføre forstyrrelser eller fare.

Når alarmen udløses, udsendes der en lyd. Tryk på **Stop** for at afbryde alarmen, eller tryk på **Lur** for at gentage alarmen efter 9 minutter.



### Noter

Skriv notater, præcis som du ville gøre det på en notesblok.

1. Vælg **Tilføj** for at indtaste notatet via tastaturet.
2. Tryk på **Gem** for at gemme notatet.

Vælg et notat, og tryk på **Valg** for at få vist følgende valgmuligheder:

<b>Tilføj</b>	Tilføj nyt notat.
<b>Redigér</b>	Redigerer det valgte notat.
<b>Slet</b>	Slet det valgte notat
<b>Slet alt</b>	Slet alle notater.

## Lommeregner

Lommeregneren kan bruges til almindelige regnefunktioner.





1. Tryk på **Menu**, gå til , og tryk på **OK**.
2. Indtast det første tal. Brug **#** til at indtaste decimaltegn.
3. Brug pileknapperne til at vælge en funktion (+, -, x, ÷), og tryk på **OK**.
4. Indtast næste tal, og tryk på **OK**.

5. Gentag trin 2-4 efter behov.  
Vælg **=**, og tryk på **OK** for at udregne resultatet.



## FM Radio

FM-radioen har et frekvensområde fra 87,5 til 108,0 MHz og er udstyret med 9 forvalgskanaler.





### Sådan tænder du for radioen

1. Slut headsettet til headsetbøsningen .
2. Tryk på **Menu**, gå til , og tryk på **OK**. Radioen tændes. Den indstillede frekvens vises. Vælg kanalen ved hjælp af tasterne  og . Brug sidetasterne **+/-** til at justere lydstyrken.
3. Tryk på  for at vende tilbage til standbytilstand. Radioen vil fortsat være tændt.

### Højtaler

1. Slut headsettet til headsetbøsningen .
2. Tryk på **Menu**, gå til , og tryk på **OK**.
3. Vælg **Valg** efterfulgt af Højtaler, og tryk på **OK**.
4. Vælg **Til** for at aktivere højtalerne. Brug sideknapperne **+/-** til at justere lydstyrken.
5. Sluk ved at vælge **Fra**.

### Gem frekvens

1. Tryk på **Menu**, gå til , og tryk på **OK**.
2. Vælg kanalen ved hjælp af tasterne  og .
3. Når en station er fundet, skal du vælge **Valg**.
4. Vælg **Gem frekvens**, og tryk på **OK**.
5. Indtast et navn til den nye kanal; se [Indtastning af tekst](#) , s. 7.
6. Tryk på **Gem**.

### Sluk

1. Tryk på **Menu**, gå til , og tryk på **OK**.
2. Tryk på **Valg**, og tryk derefter på **Sluk**.

**Tip:**

Hvis du frakobler headsettet, slukkes radioen.

**Kanalliste (redigering af kanallisten)**

1. Tryk på **Menu**, gå til , og tryk på **OK**.
2. Vælg **Valg**.
3. Vælg **Kanalliste**, og tryk på **OK**.
4. Vælg den kanal, du vil redigere, og tryk på **Valg** eller **Tilføj**.
5. Vælg en af følgende muligheder, og tryk på **OK**.





<b>Afspil</b>	Afspiller den valgte kanal.
<b>Slet</b>	Sletter kanalen. Tryk på <b>Ja</b> for at bekræfte valget eller på <b>Nej</b> for at vende tilbage til kanallisten.
<b>Redigér</b>	Rediger kanalnavnet, tryk derefter på  for at redigere frekvensen, og brug <b>#</b> til at indtaste decimaltegnet. Tryk på <b>Gem</b> .

**Valg af kanaler**

Tryk på tasterne **1-9** for hurtigt at vælge en af de forvalgte kanaler, mens radioen er tændt.

**Manuel indtastning (ændring af søgetilstand)**

1. Tryk på **Menu**, gå til , og tryk på **OK**.
2. Vælg **Valg**.
3. Vælg **Manuel indtastning**, og tryk på **OK**.
4. Vælg en af følgende muligheder, og tryk på **OK**.

<b>Finjustering</b>	Manuel justering med  eller  .
<b>Autosøg</b>	Automatisk stationsøgning med  eller  .

**Autosøg****Bemærk!**



*Dette sletter alle tidligere gemte kanaler!*

1. Tryk på **Menu**, gå til , og tryk på **OK**.
2. Vælg **Valg**.

3. Vælg **Autosøg**, og tryk på **OK** for automatisk at installere tilgængelige radiostationer på kanal **1-9**.

## Status

Rul til statuslisten for at få flere oplysninger om ikonerne, der vises øverst i displayet. Ikonerne, der vises øverst i displayet, varierer afhængigt af telefonens status.

1. Tryk på **Menu**, gå til , og tryk på **OK**.
2. Brug  eller  til at bladre igennem listen.
3. Tryk på **Tilbage** for at vende tilbage til standbytilstand.



## Instruktioner til FJERNBRUGEREN

### Afsendelse af fjernstyringskommandoer pr. SMS.

Aktivering skal være indstillet til **Til**, og fjernbrugeren skal være registreret på **Nummerliste** i Doro PhoneEasy® 520X.

**Menu** →  → **Sikkerhed** → **Fjernkonfig..**

Alle kontaktpersoner, der sendes til Doro PhoneEasy® 520X via fjernkonfiguration, lagres i telefonen (selv om placeringen er indstillet til SIM).

3 telefonnumre for hver kontaktperson  Mobil,  Hjemme eller  Firma.

### **Bemærk!**

*SMS-formatet skal være **\*#Command#**, da SMS-beskeden ellers ikke kan identificeres som en fjernstyringskommando.*

Parametrene er det indhold, som du vil sende, og du skal bruge #-tegnet til at adskille to parametre. I tabellerne er P = parametre.

### Indstilling af en kontaktperson i telefonbogen



Command	P 1	P 2	P 3	P 4
phonebook	name maks. længde=20	mobile maks. længde=40	home	office

Eksempel:

Du vil sende Jeff Jacksons mobiltelefonnummer, hjemmenummer og firmanummer til Doro PhoneEasy® 520X. Mobilnummeret er: 0700-393939. Hjemmenummer: 046-280 50 11. Firmanummer: 046-280 50 83.

\*#phonebook#Jeff Jackson#0700393939#0462805011#0462805083#

Nummeret gemmes i 520X-telefonbogen som:

	Jeff Jackson
	0700393939
	0462805011
	0462805083

### **Bemærk!**

*Brug kun tal til parameter 2, 3 og 4. Hvis du bruger bogstaver i disse parametre, bliver de lagret som tomme i telefonbogen.*

*Kontaktpersoner, der allerede er lagret i telefonbogen, overskrives ikke. De gentages i stedet. Dette sker for at undgå utilsigtet sletning af kontaktpersoner fra telefonbogen.*

### **Tip:**

*Hvis du vil lagre internationale numre, skal du altid bruge det internationale forvalg + før landekoden for at sikre den bedst mulige funktion. Indtast telefonnummeret inklusive områdekoden.*

## **Indstilling af Tryghedsalarm-funktionen**

Command	P 1	P 2	P 3	P 4
alert	a aktivering	0/1/2 0=Fra 1=Til 2=Til (3)		
alert	n nummer	1-5 placering på Nummerliste	Name maks. længde=20	Number maks. længde=40

<b>alert</b>	<b>m</b> Message	<b>0/1</b> 0=Fra 1=Til	<b>Text</b> maks. længde=70	
<b>alert</b>	<b>c</b> bekræft med »0«	<b>0/1</b> 0=Fra 1=Til		
<b>alert</b>	<b>s</b> signaltype	<b>0/1/2</b> 0=Høj 1=Lav 2=Lydløs		

Eksempel:

Du vil aktivere funktionen Tryghedsalarm.

\*#alert#a#1#

Du vil have Jeff Jackson lagret på Nummerliste i position ét (1) med telefonnummeret: 0700-393939.

\*#alert#n#1#Jeff Jackson#0700393939#

Du vil have SMS-beskeden sendt ud, når der trykkes på **Trygheds**-knappen. Eksempel på indhold i tekstbesked: Dette er en Tryghedsalarm-besked. Træf venligst passende forholdsregler.

\*#alert#m#1#Dette er en Tryghedsalarm-besked. Træf venligst passende forholdsregler.#

Du vil aktivere nødfunktionen Bekræft med "0".

\*#alert#c#1#

Du vil indstille Signaltype til lav.

\*#alert#s#1#

**Tip:**

*Husk at notere de positioner, du sender. På den måde er det lettere for dig at sende ændringer senere.*

## Indstilling af hurtigvalgshukommelser

Command	P 1	P 2	P 3
<b>memorykey</b>	<b>a</b> A-tasten	<b>Name</b> maks. længde = 20	<b>nummer</b> maks. længde = 40
<b>memorykey</b>	<b>b</b> B-tasten	<b>Name</b> maks. længde = 20	<b>nummer</b> maks. længde = 40
<b>memorykey</b>	<b>c</b> C-tasten	<b>Name</b> maks. længde = 20	<b>nummer</b> maks. længde = 40

Eksempel:

Du vil indstille Jeff Jacksons mobiltelefonnummer i hukommelsestasten **A** i Doro PhoneEasy® 520X.

Martha Thomsen i hukommelsestasten **B** og Steve Lewis i hukommelsestasten **C**.

```
*#memorykey#a#Jeff Jackson#0700393939#
```

```
*#memorykey#b#Martha Thomsen#0768991014#
```

```
*#memorykey#c#Steve Lewis#0709441819#
```

## Tilføjelse af opgave til kalender

Command	P 1	P 2	P 3
<b>task</b>	<b>yyyymmdd</b> Date	<b>hhmm</b> Tid	<b>note</b> beskrivelse af opgaven. maks. længde = 35

Eksempel 1:

Du vil sende en ny kalenderopgave til Doro PhoneEasy® 520X. Den vedrører en tandlægetid den 1. december 2010 klokken 10:30.

```
*#task#20101201#1030#tandlægetid#
```

## Fejlfinding

### Telefonen kan ikke tændes

<b>Lavt batteriniveau</b>	Tilslut strømadapteren, og oplad batteriet i 3 timer.
<b>Batteriet er ikke isat korrekt</b>	Kontroller, at batteriet er isat korrekt.

### Batteriet kan ikke lades op

<b>Batteri eller oplader er beskadiget</b>	Kontroller batteriet og opladeren.
<b>Batteriet må kun oplades ved temperaturer på 0 °C til 40 °C</b>	Sørg for et tilfredsstillende opladningsmiljø.
<b>Opladeren er ikke tilsluttet korrekt til telefonen eller stikkontakten</b>	Kontroller opladerens tilslutninger.

### Standbytiden er blevet kortere

<b>Batteriets opladningskapacitet er for lav</b>	Udskift batteriet.
<b>Telefonen er for langt fra modtagerstationen og søger konstant efter signal</b>	Søgning efter netværk bruger meget strøm. Find et sted med stærkere signal, eller sluk telefonen midlertidigt.

### Kan ikke ringe op eller modtage opkald

<b>Opkaldsblokering aktiveret</b>	Deaktiver opkaldsblokering. Kontakt serviceudbyderen, hvis dette ikke løser problemet.
-----------------------------------	--

### PIN-kode accepteres ikke

<b>PIN-koden er indtastet forkert for mange gange</b>	Indtast PUK-koden for at ændre PIN-koden, eller kontakt din serviceudbyder.
---	---

**SIM-kortfejl**

<b>SIM-kortet er beskadiget</b>	Kontroller SIM-kortets tilstand. Kontakt din serviceudbyder, hvis det er beskadiget.
<b>SIM-kortet er isat forkert</b>	Kontroller, at SIM-kortet er isat korrekt. Udtag kortet, og sæt det i igen.
<b>SIM-kortet er snavset eller fugtigt</b>	Aftør SIM-kortets kontaktoverflader med en ren klud.

**Kan ikke oprette forbindelse til netværket**

<b>SIM-kortet er ugyldigt</b>	Kontakt din serviceudbyder.
<b>Der er ingen GSM-dækning</b>	Kontakt din serviceudbyder.

**Svagt signal**

<b>Telefonen er for langt fra modtagerstationen</b>	Prøv igen fra et andet sted.
<b>Overbelastning af netværket</b>	Prøv at ringe op på et senere tidspunkt.

**Ekko eller støj**

<b>Regionalt problem på grund af en dårlig netværksforbindelse</b>	Afbryd opkaldet og ring op igen. Dette kan medføre skift til en anden netværksforbindelse.
--	--

**Kan ikke tilføje en kontakt**

<b>Telefonbogen er fyldt</b>	Slet kontakter for at frigøre hukommelse.
------------------------------	---

**Kan ikke indstille en funktion**

<b>Funktionen understøttes ikke eller er afmeldt fra netværket</b>	Kontakt din serviceudbyder.
--	-----------------------------

## Sikkerhedsanvisninger



### FORSIGTIG

Enheden og tilbehøret kan indeholde små dele. Alt udstyret skal opbevares utilgængeligt for mindre børn.  
Strømsadapteren er afbrydeseenheden mellem produktet og strømforsyningen. Vægudtaget skal være i nærheden af udstyret og let tilgængeligt.

## Netværksservice og omkostninger

Din enhed er godkendt til brug i WCDMA 900/2100 MHz, GSM 900/1800/1900 MHz-netværkerne. Du kan kun bruge enheden, hvis du tegner abonnement hos en serviceudbyder.

Afbenyttelse af netværksserviceydelser kan medføre trafikgebyrer. Visse af produktets funktioner kræver understøttelse fra netværket, og du skal muligvis abonnere på dem.

## Brugermiljø

Følg altid alle regler og love, der er gældende, hvor du opholder dig, og sluk altid for enheden, hvor det ikke er tilladt at bruge den, eller hvor den kan virke forstyrrende eller indebære en risiko. Enheden må kun anvendes i de normale brugersituationer.

Denne enhed opfylder de gældende regler for stråling, hvis den anvendes i den normale position mod øret, eller hvis den befinder sig mindst 1,5 cm fra kroppen. Hvis enheden bæres tæt på din krop i et etui, en bælteholder eller en anden holder, må disse ikke indeholde metal, og produktet skal placeres i den afstand fra din krop, som er angivet ovenfor. Sørg for, at de angivne afstande overholdes, indtil transmissionen er afsluttet.

Dele af enheden er magnetisk. Enheden kan derfor tiltrække metaldele. Opbevar ikke kreditkort eller andre magnetiske medier i nærheden af enheden. Information lagret på sådanne enheder kan blive slettet.

## Medicinske enheder

Brug af udstyr, der udsender radiosignaler, som for eksempel mobiltelefoner, kan forstyrre medicinsk udstyr, der ikke er tilstrækkeligt beskyttet. Kontakt en læge eller udstyrets producent for at afgøre, om det har tilstrækkelig beskyttelse mod eksterne radiosignaler, eller hvis du har spørgsmål. Hvis der er opslag på sygehuse og lignende med påbud om, at du skal slukke for enheden, når du er der, skal du overholde dette. Sygehuse anvender ofte udstyr, der kan være følsomt over for eksterne radiosignaler.

## Pacemakere

Health Industry Manufacturers Association anbefaler, at der altid holdes en minimumsafstand på 15 cm mellem en håndholdt trådløs telefon og en pacemaker for at undgå potentiel interferens med pacemakere. Personer med pacemakere:

- Skal altid holde telefonen mere end 15 cm fra egen pacemaker, når telefonen er tændt
- Må ikke bære enheden i en brystlomme.
- Skal anvende øret modsat pacemakere for at reducere potentiel interferens.

Hvis du har mistanke om eventuel interferens, skal du øjeblikkeligt slukke telefonen.

## Områder med risiko for eksplosion

Sluk altid enheden, når du opholder dig i et område med risiko for eksplosion. Følg altid skilte og anvisninger. Der er risiko for eksplosion på steder, hvor du normalt bliver bedt om at slukke bilens motor. På sådanne steder kan gnister forårsage eksplosion eller brand, som kan medføre personskader eller være dødbringende. Sluk enheden på tankstationer og andre steder med brændstofpumper og på værksteder.

Følg restriktionerne for brug af radioudstyr, der gælder på steder, hvor man opbevarer eller sælger brændstof, kemiske fabrikker og steder med igangværende sprængningsarbejde.

Områder med risiko for eksplosion er oftest, men ikke altid, klart afmærkede. Dette gælder også under dæk på skibe; transport eller opbevaring af kemikalier; køretøjer, der benytter flydende brændstof (f.eks. propan eller butan); områder, hvor luften indeholder kemikalier eller partikler som f.eks. korn, støv eller metalpulver.

## Beskyt hørelsen

Denne enhed er blevet testet og fundet i overensstemmelse med kravet til lydtrykniveau i standarderne EN 50332-1 og/eller EN 50332-2.



### ADVARSEL

Hvis du udsættes for høje lyde i lang tid, kan dine hørelse tage skade.

Hvis du udsættes for høje lyde, mens du kører, kan dette distrahere dig og være årsag til ulykker.

Anvend moderat lydstyrke, når du bruger et headset, og hold ikke enheden tæt ved øret, når højttaleren er i brug.

## Nødopkald

### VIGTIGT

Mobiltelefoner anvender radiosignaler, mobiltelefonnet, jordnet og brugerprogrammerede funktioner. Det betyder, at der ikke altid kan garanteres forbindelse under alle forhold. Du bør derfor aldrig sætte din lid til en mobiltelefon alene, hvis du skal foretage meget vigtige opkald, for eksempel i nødsituationer.

## Køretøjer

Radiosignaler kan påvirke det elektroniske system i motorkøretøjer (f.eks. elektroniske brændstofindsprøjtningssystemer, blokeringsfri bremsesystemer, automatiske fartpilote, airbagsystemer), der er installeret forkert eller er dårligt afskærmede. Kontakt producenten eller dennes repræsentant for at få flere oplysninger om dit køretøj og eventuelt ekstraudstyr.

Undlad at opbevare eller transportere brandfarlige væsker, gasser eller eksplosive emner sammen med enheden eller tilbehørsdelene. Køretøjer, der er udstyret med airbags: Husk, at airbags fyldes med luft med betydelig kraft.

Undlad derfor at anbringe genstande, herunder også fastmonteret eller bærbart radioudstyr, i området over airbaggen eller i området, hvor den kan udløses. Hvis mobiltelefonudstyret er monteret forkert, og airbaggen fyldes med luft, kan der opstå alvorlige skader.

Det er ikke tilladt at anvende enheden om bord på fly. Sluk for enheden, før du går ombord på flyet. Anvendelse af trådløse telekommunikationsenheder ombord på fly kan udgøre en sikkerhedsrisiko i luften og forstyrre telekommunikationen. Det kan desuden være ulovligt.

## Pleje og vedligeholdelse

Din enhed er et teknisk avanceret produkt, der skal behandles forsigtigt. Garantien bortfalder i tilfælde af misbrug.

- Beskyt enheden mod fugt. Nedbør, fugt og alle former for væske kan indeholde emner, der får de elektroniske kredsløb til at korrodere. Hvis enheden bliver våd, skal du tage batteriet ud og lade enheden tørre helt, før du installerer det igen.
- Undlad at bruge eller opbevare enheden i støvede og snavsede omgivelser. Enhedens bevægelige dele og elektroniske komponenter kan tage skade.
- Undlad at opbevare enheden på varme steder. Høje temperaturer kan forkorte det elektroniske apparats levetid, ødelægge batterierne og deformere eller smelte visse plastdele.
- Undlad at opbevare enheden på kolde steder. Når enheden varmes op til normal temperatur, kan der dannes fugt på indersiden, så de elektroniske kredsløb kan blive ødelagt.
- Forsøg ikke at åbne enheden på andre måder end dem, der er angivet her.

- Undgå at tabe enheden. Undlad at slå på enheden eller at ryste den. Hvis den behandles voldsomt, kan printkortet og de finmekaniske dele blive ødelagt.
- Undlad at bruge stærke kemikalier til at rengøre enheden.

Dette gælder for enheden og batteri samt oplader og andet tilbehør. Hvis telefonen ikke virker, som den skal, skal du kontakte forhandleren for at få løst problemet. Husk kvittering eller en kopi af fakturaen.

## Garanti

Dette produkt har 24 måneders garanti fra købsdatoen. Ved eventuelle reklamationer skal du kontakte det sted, hvor du har købt enheden. Garantiservice udføres kun mod forevisning af en gyldig købskvittering/fakturakopi.

Garantien dækker ikke, hvis fejlen skyldes ulykkestilfælde eller lignende, andre udefrakommende påvirkninger, indtrængende væske, skødesløshed, unormal brug, mangelfuld vedligeholdelse eller lignende forhold fra købers side. Garantien dækker heller ikke fejl, der er opstået på grund af lynnedslag eller andre elektriske spændingsvariationer. Af sikkerhedsmæssige hensyn anbefaler vi, at du trækker ledningen til enheden ud under tordenvej.

Batterier er forbrugsdele og er ikke omfattet af garantien.

Denne garanti gælder ikke, hvis der har været anvendt andre batterier end originale DORO-batterier.

## Specifikationer

<b>Netværk:</b>	WCDMA 900/2100 MHz, GSM 900/1800/1900 MHz
<b>Dimensioner:</b>	118 mm x 53 mm x 13 mm
<b>Vægt:</b>	93 g (inkl. batteri)
<b>Batteri:</b>	3.7 V / 800 mAh Li-ion-batteri

Bluetooth® er et registreret varemærke tilhørende Bluetooth SIG, inc.

eZiType™ er et varemærke tilhørende Zi Corporation.

vCard er et varemærke, som tilhører Internet Mail Consortium.

## Høreapparater

Denne enhed fungerer med de fleste høreapparater på markedet. Der kan dog ikke garanteres fuld kompatibilitet med enhver form for udstyr.

## Specific Absorption Rate (SAR)

Denne enhed opfylder gældende internationale sikkerhedskrav for eksponering med radiobølger. Doro PhoneEasy® 520X måler **0,721** W/kg målt over 10 g væv.

WHO's maksimumgrænseværdier er 2,0 W/kg (målt over 10 g væv).

## Overensstemmelseserklæring

Doro erklærer hermed, at Doro PhoneEasy® 520X er i overensstemmelse med de grundlæggende krav og øvrige relevante bestemmelser i Rådets direktiv 1999/5/EF (R&TTE) og 2002/95/EF (RoHS). Et eksemplar af overensstemmelseserklæringen findes på [www.doro.com/dofc](http://www.doro.com/dofc)

PhoneEasy 520X (2021)

Danish

Version 1.1

© 2012 Doro AB. All rights reserved.

[www.doro.com](http://www.doro.com)

**CE 0700**

REV 5870 — STR 20120822