



INTRODUKTION	4
INDHOLD I PAKKEN	5
LÆR DIN TELEFON AT KENDE	6
KNAPPERNES FUNKTION	11
STATUS IKONER	14
ALPHANUMERISK TASTATUR	15
OPKALDS FUNKTION	16
KONTAKTER	20
BESKEDER	23
INDSTILLINGER	26
FEJLSØGNING	31
JURIDISK INFORMATION	33
SIKKERHED	35
OVERENSSTEMMELSESERKLÆRING	37

INTRODUKTION

Tak for dit køb af Tecdesk 3600 3G bordtelefon. Denne telefon er designet til brug med GSM 900/1800 og UMTS 900/2100 MHz-netværk. Du skal bruge et gyldigt SIM-kort fra din netværksoperatør. Se din netværksoperatør for at få flere oplysninger.

Sikkerhedsinstruktioner

Læs denne vejledning omhyggeligt, inden du begynder at bruge Tecdesk 3600 3G bordtelefon.

- Læs altid sikkerhedsanvisningerne omhyggeligt.
- Opbevar denne brugsanvisning til senere brug.
- Hold telefonen væk fra fugt.
- Placer telefonen på en pålidelig flad overflade, inden du sætter den op.
- Hvis nogen af følgende situationer opstår, skal enheden kontrolleres af en servicetekniker:
 - Udsættelse for fugt.
 - Skrammer og beskadiget.
 - Klare tegn på brud.
- Placer ikke telefonen i et fugtigt rum i en afstand af mindre end 1,5 m fra en vandkilde. Hold vand væk fra enheden.
- Brug ikke enheden i miljøer, hvor der er risiko for eksplosioner.
- Oprethold FWP telefonen på en miljøvenlig måde.

INDHOLD I PAKKEN

Check om det nedenstående er i pakken ellers kontakt forhandleren.

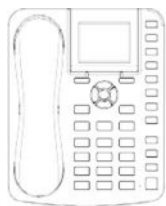

A. Tecdesk 3600

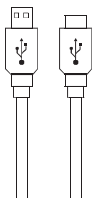

B. USB data kabel

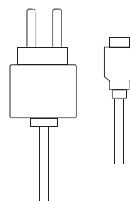

C. AC/DC strøm forsyning

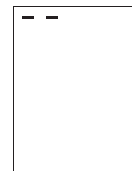

D. Lithium-polymer
genopladeligt batteri

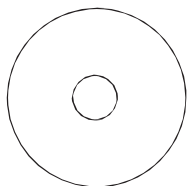

PC Suite

E. PC suite
CD

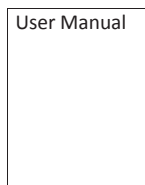

F. Bruger Manual

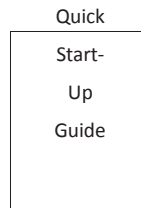

G. Quick start guide

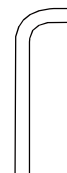

H. Skruenøgle

LÆR DIN TELEFON AT KENDE

1. Håndsæt/Rør
2. [OK] OK
3. [◀] Venstre Piletast
4. [↻] Ring op
5. Alfanumerisk tastatur
6. Stik til telefonrørs kabel
7. [C] Afbryde tast
8. [📞] Headset tast
9. [🔇] Mute tast
10. Venstre menu tast
11. LCD skærm
12. Højre menu tast
13. M1 – M8 Hukommelses taster
14. [▲] Op pile tast / Volume + tast
15. [▶] Højre pile tast
16. [▼] Ned pile tast / Volume - tast
17. [📶] Tænd ON/OFF/ Sluk tast
18. Hold tast
19. Viderestillings tast
20. Konference tast

21. [🔊] Højttaler tast
22. Fastgørelses slot
23. Vægmontering
24. Skruer til batteri dæksel
25. Batteri dæksel
26. Strøm stik / opladning
27. 3.5mm audio stik
28. Micro USB data kabel stik
29. Aluminium stand
30. RJ11 stik

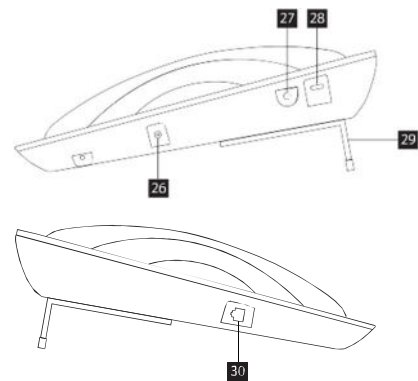
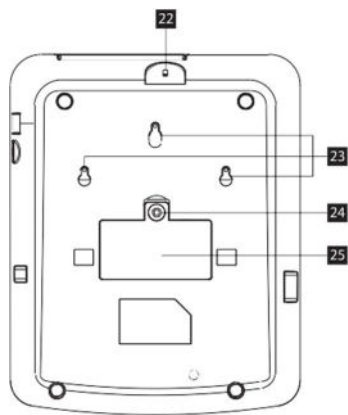
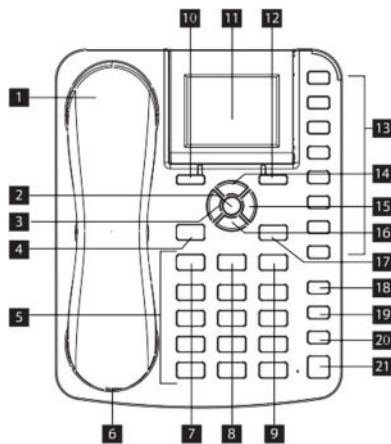

LCD Skærm

1. Batteri indikator
2. Tid
3. Signal indikator
4. Netværk
5. Menu
6. Kontakter



Installation

Følg nedenstående når du skal installere din TD3600 bord telefon.

1. Fjern batteri klap med den skrue nøgle der følger med, derefter indsættes simkortet.

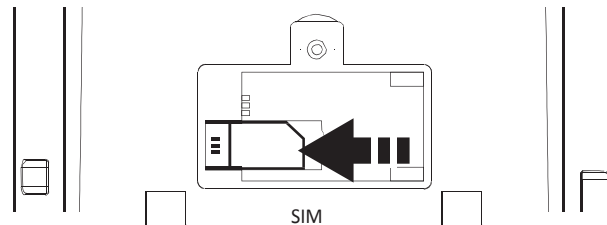
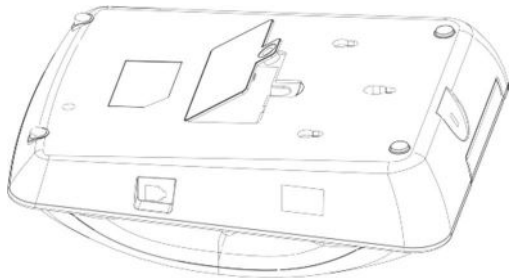

2. Isæt batteri (vær opmærksom på at polerne på batteri stemmer overens med polerne på stikket i telefonen) at dækslet er placeret korrekt og ligger fast.

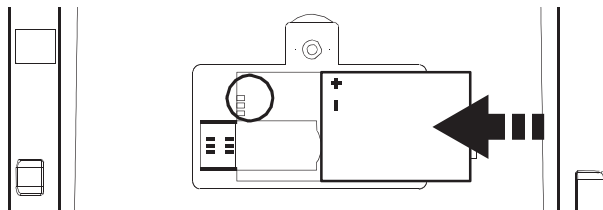

3. Påsæt aluminium stand I den ønskede position.

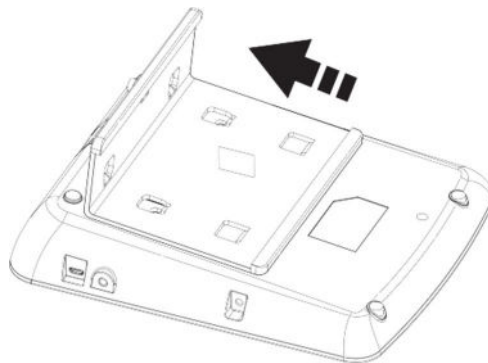

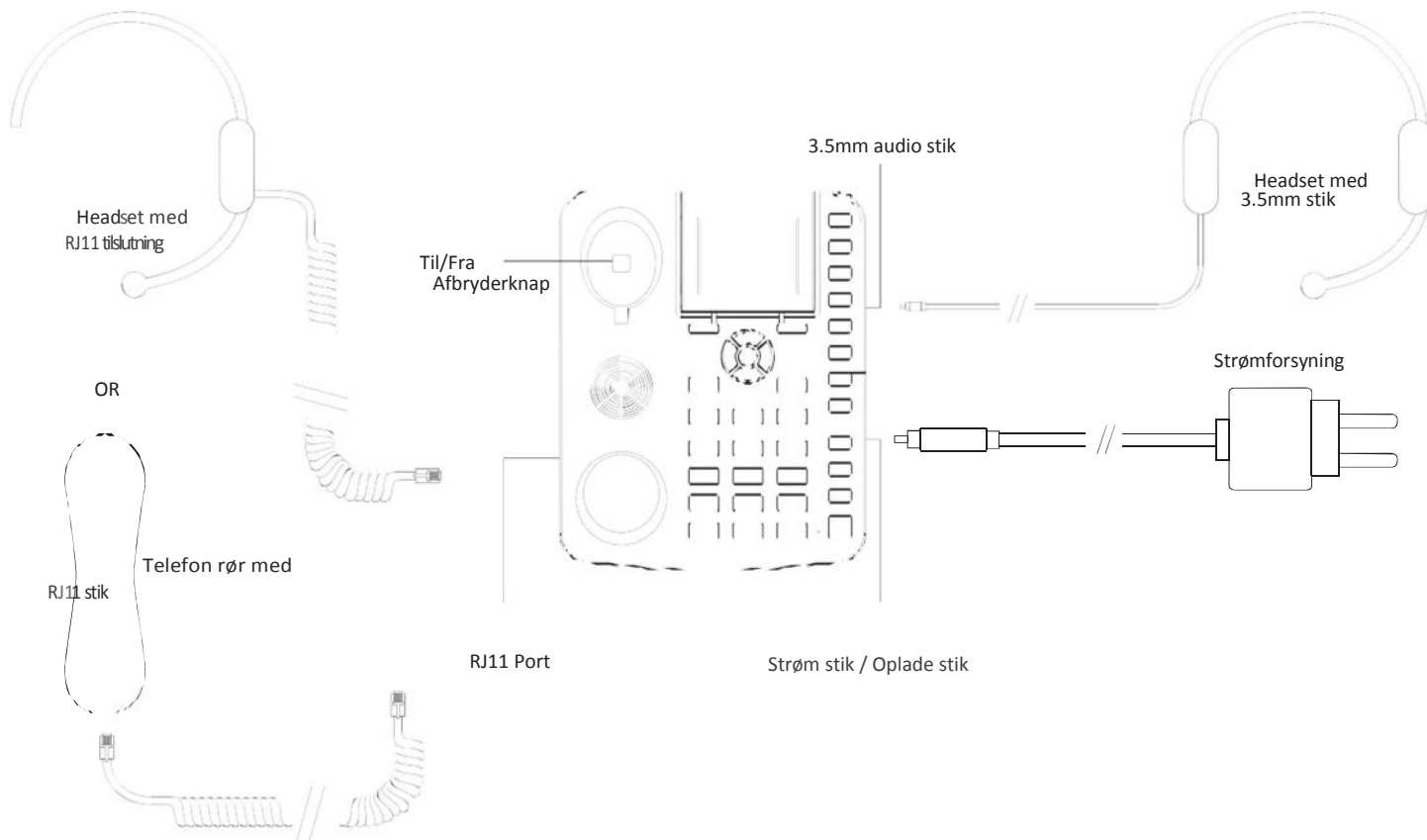

4. Tilslut telefonrør ved brug af spiral kabel.
5. Tilslut den ene ende af strøm kablet til opladeren /oplade stikket
6. Tilslut opladeren til en 220volt stik kontakt. Batteri niveau indikatoren vil stoppe med at bevæge sig når batteriet er fuldt opladet.



Opladning af batteri





Når batteriet er ved at være tomt, lyder der en advarsels tone, og en "lavt batteri" advarsel bliver vist i displayet, ligesom ikonet for tomt batteri vil blinke. Tilslut opladeren til telefonen, for at oplade batteriet. Batteri niveau indikatoren vil blinke under opladningen og når batteriet er fuldt opladet, vil ikonet for fuldt opladet batteri blive synlig. Det tager normalt 2-3 timer at oplade et helt afladet batteri.



Tænd/sluk

Tryk på [] tasten i 3 sekunder og telefonen vil blive tændt. På forespørgsel indtastes PIN kode og derefter trykkes på [OK] tasten for at bekræfte. Baggrundsbelysningen vil tændes og telefonen vil automatisk søge efter netværket. Når operatørens navn vises på skærmen, er telefonen i Standby og klar til at blive anvendt. For at slukke telefonen, trykkes på [] tasten i 3 sekunder.

Note: Hvis strømstik og oplader er tilsluttet til apparatet og der ikke er noget SIM kort isat, viser skærmen teksten "intet SIM kort". Hvis SIM kortet er beskadiget eller der af en anden årsag ikke er adgang til netværket, vil skærmen meddele "Isæt venligst USIM kort". For yderligere information kontakt venligst jeres teleselskab. Telefonen skal altid være slukket ved skift / isætning af SIM kort. Dette vil sikre at SIM kortet ikke beskadiges. Hold SIM kortet på afstand af magnetiske flader og miljøer og undgå at berøre metal benene på kontaktfladen, da kortet kan beskadiges. Kontakt teleselskabet for yderligere information om dette.













KNAPPERNES FUNKTION

Taster	Funktioner
Venstre menu tast	Svarer til den funktion vist ved et ikon i nederste venstre hjørne af LCD-skærmen. I standby tilstand skal du trykke for at komme ind i hovedmenuen.
Højre menu tast	Svarer til den funktion vist ved et ikon i nederste højre hjørne af LCD-skærmen. I standby tilstand, skal du trykke ind i menuen Kontakter.
Opkalds tast []	I standby tilstand skal du trykke for at åbne en liste over tidligere foretagne opkald. Kan bruges til at ringe et udgående opkald eller besvare et indgående opkald.
ON/OFF/End tast ]	Når telefonen er slukket, skal du trykke i 3 sekunder tænde telefonen. Når telefonen er tændt, skal du trykke på i 3 sekunder slukker for telefonen. Under et aktivt opkald, skal du trykke for at afslutte et opkald. Når du navigerer i menuen interface, vil trykke returnere telefonen tilbage til standby-tilstand.
OK/ Midter tast [OK]	I standby, tryk på OK tasten for at komme til hoved menu. Tasten bruges også til at bekræfte valg i menuer og under-menuer.
Piletast Op []	I standby, tryk på Pil Op tast for at komme ind i opkalds historik. Under et indkommende kald, tryk på tasten for at øge lyd niveauet på ringetonen.
Piletast Ned []	I standby, tryk på Pil Ned tast for at komme ind i Mine Ting. Under et indkommende kald, tryk på Pil ned tasten for at nedbring lyd niveau på ringe tonen.

Taster	Funktioner
Venstre pile tast [◀]	I standby trykkes på venstre piletast for at komme direkte til SMS menuen. Under et aktivt opkald tryk venstre piletast for at sænke lydstyrken på håndsættet eller højttaleren.
Højre pile tast [▶]	I Standby, tryk på højre pile tast for at komme direkte til profil menu. Under en samtale, bruges tasten til at øge volume i telefon rør eller højttaler.
Slet tasten [C]	Et tryk vil på denne, sletter et forkert indtastet nummer eller tekst, når du skriver på opkaldstastaturet.
Headset tast []	Tilslut headsettet og tryk på headset tasten for at overføre opkaldet fra modtageren til hovedsæt.
Lydløs / Mute tast []	Tryk på lydløs tasten under et aktivt opkald for at slå mikrofonen fra.
Hurtig kald [M1 - M8]	Tryk for hurtig opkalds funktioner. Der henvises til afsnittet "Hurtigkald" i manualen for yderligere information.
Hold tast	Under et aktivt opkald, kan du skifte mellem opkald. Under et aktivt opkald, kan du foretage et andet opkald. Tryk på hold for at sætte opkald 1 på hold og ringe til nummeret på opkald 2.
Omstillingstast	Under 2 aktive opkald, et aktivt og et i venteposition, skal du trykke omstillingstasten for at foretage en overførsel mellem de to opkald. Kan også bruges under samtale ved indkommende kald, "blind Transfer".

Taster	Funktioner
Konference tast	Bruges til konference opkald fra telefonen. Trykkes på under opkald med mere end 2 deltagere.
Håndfri tast []	Bruges til at slå højttaler til / fra under en samtale.

STATUS IKONER

	Netværks signal
	Batteri indikator
	Tekst besked SMS indikator
	Opkald igang
	Mistet kald
	Telefon er forbundet til computer via USB kabel
	Alarm sat til indikator
	Telefon er på lydløs undtagen alarm
	Profil status: Generel
	Profil status: Møde
	Headset tilsluttet
	Tastatur låst
	Bluetooth tilsluttet



ALFANUMERISK TASTATUR

Se tabellen nedenfor, når du bruger det alfanumeriske tastatur. Når du indtaster brugernavne eller adgangskoder, kan du trykke på knappen for at skifte mellem numre (123), små (ABC) tegn, og store (ABC) tegn.

Tast	småt (abc)	Stort (ABC)
1	. , ? ! - _ @ 1	. , ? ! - _ @ 1
2	abc2	ABC2
3	def3	DEF3
4	ghi4	GHI4
5	jkl5	JKL5
6	mnoñ6	MNOÑ6
7	pqrs7	PQRS7
8	tuv8	TUV8
9	wxyz9	WXYZ9
0	[Mellemrum] 0	
#	Numerisk/små bogstaver/store bogstaver/forudsigelig tekst	
*	+ og vælg special tegn	



Opkalds funktion.

Foretag et telefon opkald ved at bruge tastaturet



1. I Standby indtastes telefon nr. ved brug af tastaturet, og derefter trykkes på [] tasten.
2. For at afslutte opkaldet, tryk på den højre menu tast eller [] tasten.

] tasten for at ringe op.

Foretag et telefon opkald ved brug af eksternt headset via RJ11 stik





1. Tilslut headset til telefon via RJ11 stikket.
2. Tryk på [] tasten for at aktivere headset.
3. Foretag opkaldet ved at bruge tastaturet og tryk på [] tasten.
4. Afslut samtalen ved tryk på [] tasten.

Foretag telefon opkald ved brug af eksternt headset via 3.5mm audio stik



1. Tilslut headset til telefonen via 3.5mm audio stik.
2. Foretag opkaldet ved at bruge tastaturet og tryk på [] tasten.
3. Afslut samtalen ved tryk på [] tasten.



Note: Hvis 2 headsets er tilsluttet samtidig, vil headset tilsluttet via 3.5mm audio stik, have prioritet over headset tilsluttet via RJ11 stikket. Afbryder knap og højttaler funktionen på telefonen vil være afbrudt, når der er tilsluttet headset.

Foretag opkald ved brug af Kontakter

1. I Standby, tryk på den højre tastatur tast for at komme ind i Kontakter.
2. Tryk på [] [] pile tasterne for at vælge kontakt.
3. Tryk på [OK] for at se kontakt info.
4. Tryk på [] for at ringe op.
5. For at afslutte opkaldet, tryk på [] tasten.

Lav et opkald ved bruge opkaldslisten

1. I Standby, tryk på den venstre tastatur tast for at komme ind i hoved menuen og vælg > Opkalds historik.
2. Brug [] [] pile tasterne for at vælge blandt diverse samtaler.

3. Vælg den samtale du ønsker at ringe op til, og tryk på [] tasten.
4. For at afslutte opkaldet, tryk på [] tasten eller læg røret på.

Foretag et telefonopkald ved hjælp hurtigkald

I standby, løft røret og tryk på [M1 - M8] -knapperne for funktionen hurtigopkald.

Kontaktnumre skal være forudinstalleret i hukommelsen for at denne funktion virker. Der henvises til følgende for at oprette funktionen Hurtigkald.

For opsætning af hurtigkald, følg nedenstående:

1. I Standby, tryk på venstre menu tast for at komme ind i hoved menuen.
2. Brug pile [▲] [▼] taster for at vælge kontakt og tryk på [OK] tasten for at komme til under menuen.
3. Vælg telefon og tryk på venstre menu tast for at komme til Valgmuligheder og vælg Indstillinger > Hurtig Opkald.
4. Tryk på [OK] tasten for at bekræfte valget.
5. Brug [▲] [▼] pile tasterne til at skifte mellem [M1 - M8] pladserne.
6. Tryk på den valgte tast for at bekræfte sted og nummer.
7. Rediger de følgende felter for at kontrollere hurtig opkalds funktionen.

Redigering

1. Vælg fra [M1 - M8] for at komme til valgt plads / nummer.
2. Tryk [OK] tasten.
3. Brug [C] tasten for at slette et forkert nummer og brug det alfanumeriske tastatur for at editere kontakt nummer.
4. Tryk på [OK] tasten for at gemme kontakten.



Fjern en kontakt

1. Vælg den udvalgte konatkt fra [M1 - M8] hurtig opkalds placeringen.
2. Tryk på den venstre menu tast for at komme til Valgmuligheder.
3. Vælg fjern.
4. Tryk på [OK] tast for at fjerne kontakt.

Fjern alle

1. Vælg en af tasterne [M1 - M8] for hurtig opkald.
2. Tryk på den venstre menu tast for at komme til Valgmuligheder.
3. Vælg fjern alle.
4. Tryk på [OK] tasten for at fjerne alle kontakter fra hurtig opkalds tasterne.

Besvar eller sæt et indkommende opkald på lydløs

1. Ved en ny indkommende samtale, tryk på [] tasten eller den venstre menu tast for at besvare opkaldet.
2. Tryk på [] tasten for at opkaldet på lydløs.
3. Tryk på [] tast eller den højre menu tast, for at afvise et opkald.

Juster lydniveau i telefonrøret

Tryk på pile [▲] [▼] for at hæve eller sænke lyd niveau i telefonrøret under samtale.

KONTAKTER

Opret en ny kontakt

1. I Standby, brug tastaturet og opret et nummer.
2. Tryk på venstre menu tast for at gemme nr.
3. Indtast følgende katagorier for kontakten.
Gem: Brug pile [◀][▶] taster til at vælge mellem at gemme kontakt i telefon eller på SIM.
Navn: Brug tastatur til at skrive navn på kontakt.
Nummer: Brug tastatur til at skrive nummer på kontakt.
Email: Brug tastatur til at skive email ind, valgfrit.
Gruppe: Brug pile [◀][▶] taster til at vælge den ønskede gruppe til kontakten.
Ringetone: Vælg en ringetone til kontakt fra Profiler eller Mine Ting ved brug af [▼][▲] pile taster.
Billede: Vælg et billede til kontakten fra Preset Images eller Mine Ting menuen ved brug af pile taster.
Tryk på gem for at gemme kontakten.

Opret en ny kontakt fra opkaldsoversigten

1. I Standby, tryk på venstre menu tast for at kome til hoved menu > opkaldsoversigt.
2. Tryk på [▲][▼] tasterne for at komme til diverse opkalds oversigter.
3. Vælg den kontakt der ønskes gemt i kontakter, og tryk på muligheder > gem nummer > ny.
4. Indtast følgende for kontakten.
Gem: Brug pile [◀][▶] taster til at gemme nummer i telefon eller på SIM.
Navn: Brug tastatur til at indtaste navn.
Nummer: Brug tastatur til at skrive nummer på kontakt.
Email: Brug tastatur til at skive email ind, valgfrit.
Tryk på gem for at gemme kontakten.

Hold styr på kontakterne

1. I Standby, tryk på den venstre menu tast for at komme til hovedmenu > Kontakter.
2. Tryk på pile [▼][▲] taster for at komme til under menu.
Telefon: Viser kontakter gemt på telefon.
SIM: Viser kontakter gemt på SIM.

Telefon og SIM: Viser listen af kontakter gemt i Telefon og SIM. Grupper: Viser listen over kontaktpersoner efter gruppe.

3. Vælg den ønskede kontakt fra undermenuen og tryk på Valg for at redigere følgende for at administrere dine kontakter.
Opkald: Vælg en kontakt for at foretage et opkald.
Send meddelelse: Opret en tekstmeddelelse til at sende til kontakten.
Ny: Tilføj en ny kontakt.
Edit: Rediger oplysninger for den aktuelle kontakt.
Slet: Slet den aktuelle kontakt eller slette en kontakt fra kontaklisten.
Kopier: Kopier kontakter mellem SIM og telefon.
Tilføj til gruppe: Tilføj kontakt til en gruppe (Kun kontakter, der gemmes i telefonens hukommelse kan føjes til en gruppe).
Send: Send den aktuelle kontaktoplysninger via SMS / MMS.
Hukommelse Status: Viser telefonens resterende hukommelse til kontakter og SIM-kort.
Indstillinger: Indstil dine kontakter. Se følgende punkter "Håndtering af dine kontaktpersoner Indstillinger".

Håndtering af dine kontaktpersoners indstillinger

For at få adgang til indstillingen for Kontakter, tryk på venstre menu tast for at få adgang til Hovedmenu> Kontakter. Vælg derefter en kontakt, og tryk på Valg> Indstillinger:

Mit visitkort: Forudindstil dine egne kontaktoplysninger.

Hurtigkald: Tildeler et hurtigopkaldsnummer for ofte brugte kontaktnumre.

Sort liste: Gem kontakt nummer i den sorte liste. Telefonen vil afvise det indgående opkald fra dette nummer.

Fast opkald: Aktiverer fast opkald og gemmer kontaktens nummer. Kan kun ringes op fra de gemte kontakter som Fast opkald. Til aktivering af denne funktion, vil PIN2-koden til SIM-kortet blive anmodet om. Kontakt din netoperatør for at få flere oplysninger. Eget nummer: Viser nummeret på SIM-kortet.

Tjeneste opkaldsnummer: kan foretage opkald til de vigtigste tjenester antal netværksoperatøren.

Håndtering af gruppe indstillinger

Du kan tilføje medlemmer i grupper fra listen over kontaktpersoner. Du kan også sende beskeder, foretage opkald eller tildele et indgående opkald ringer til en bestemt gruppe.

1. I standby tilstand skal du trykke på den venstre menu tast for at få adgang til hovedmenuen> Kontakter.

2. Tryk på pile tasterne for at få adgang til Gruppe undermenuen

3. Rediger følgende indstillinger for at styre dine grupper:

Rediger: Rediger detaljer såsom gruppenavn, gruppe ringetone eller gruppe OSD.

Nyt: Tilføj ny gruppe.

Slet: Slet den aktuelle valgte gruppe.

Opkaldshistorik

Brug denne menu for at se oplysninger om de opkald, du har foretaget, indgående eller ubesvarede opkald.

1. I standby tilstand skal du trykke på venstre menu tast for at få adgang til Hovedmenu> opkaldshistorik.
2. Tryk på pile tasterne for at få adgang til dine ubesvarede opkald, udgående opkald og indgående opkald.
Mistede opkald: Denne menu viser de seneste opkald, du ikke har taget. Udgående opkald: Denne menu viser de seneste udgående opkald. Indgående opkald: Denne menu viser de seneste opkald, du har modtaget.
Alle opkald: Denne menu viser al opkalds historik, herunder ubesvarede opkald, udgående opkald og indgående opkald.
Slet liste: Sletter listen med alle opkald.
Opkaldsvarighed: Denne menu viser varigheden af det seneste opkald, alle udgående opkald, og alle besvarede opkald.
3. Vælg den kontakt, du ønsker at styre og tryk på Valg for at få vist en liste over mulige funktioner:
Taleopkald: Foretag et taleopkald til kontakten.
Rediger & derefter ringe: Vis telefonnummer, og du kan redigere og kalde detaljer.
Send besked: Send en SMS-besked til kontakten.
Slet: Slet den valgte log mappe eller slette listen over historik i partier.
Gem nummer: Tilføjer kontaktoplysninger til Kontakter.
Set hurtigopkald: Indstiller det valgte nummer som hurtigopkaldsnummer.
Sæt afvise opkald: Indstiller Vælg kontakt nummer til automatisk afvise opkaldet.

Tecdesk 3600 understøtter SMS-beskeder og telefonsvarer. Dette afsnit forklarer, hvordan du sender og modtager beskeder og andre funktioner, der er forbundet med meddelelser.

Oprettelse og afsendelse af beskeder

1. I standby-tilstand skal du trykke på Venstre menu-tast for at få adgang til Hoved Menu > Beskeder.
2. Tryk på venstre menu-tast, og brug piletasterne for at få adgang til undermenuen.
3. Vælg ny SMS og opret din meddelelse ved brug af tastaturet.
4. Vælg Valg > Send og indsæt modtagers (es) kontakt (-numre).
Rediger følgende indstillinger for din SMS:
Send: Send den oprettede besked.
Indsæt: Indsæt skabeloner, kontaktnumre i den aktuelle besked.
Gem til udkast: Gem beskeden i Kladder.
Input mode: Vælg for at ændre input-mode.
Indsæt symbol: Vælg for at indsætte et symbol i beskeden.
Input indstillinger: Vælg for at definere indtastningsmetode til af din meddelelse.
6. Tryk Option > Send for at sende meddelelsen.

Indbakke

Læsning af tekstbeskeder

1. I standby-tilstand skal du trykke på Venstre bløde knappen for at få adgang til Main Menu > Beskeder.
2. Tryk på venstre soft-knappen, og brug [] knapperne for at få adgang til undermenuen.
3. Vælg Indbakke for at se listen over meddelelser.
4. I menuen Indstillinger, rediger følgende undermenu til at styre tekstbeskeder i din indbakke:
Svar: Svar på en aktuell tekstbesked.
Videresend: den aktuelle besked. Redigeringsgrænsefladen indeholder den oprindelige meddelelse.
Slet: Slet den valgte meddelelse.
Slet alle: Slet alle beskeder i indbakken.
Ring: Foretag et taleopkald eller videoopkald til den adresserede nummer.
Visningstilstand: Vis meddelelser listen modtaget efter dato eller emne.
Detaljer: Viser detaljerne i den aktuelle besked.

Sendt Post

Se alle sendte beskeder.

1. I standby tilstand skal du trykke på Venstre menu tast for at få adgang til Hoved Menu> Beskeder.
2. Tryk på venstre menu tast, og brug piletasterne for at få adgang til undermenuen.
3. Vælg Sendte meddelelser for at se din liste over beskeden.
4. I menuen Indstillinger, rediger følgende undermenu for at administrere dine SMS-beskeder i Sendte meddelelser.
Videresend: sendt besked til andre kontakter.
Slet: Slet den valgte meddelelse.
Slet alle: Slet alle beskeder i Sendte meddelelser.
Ring: Foretag et taleopkald eller videoopkald til det adresserede nummer.
Visningstilstand: Vis meddelelses listen modtaget efter dato eller emne.
Detaljer: Vis sms detaljer.

Udbakke

Visning alle sendte beskeder.

1. I standby tilstand skal du trykke på Venstre menu tast for at få adgang til Hoved Menu> Beskeder> Udbakke.
2. I menuen Indstillinger, rediger følgende undermenu til at administrere dine SMS-beskeder i Udbakke.
Gensend: gensende den valgte meddelelse.
Slet: Slet den valgte meddelelse.
Slet alle: Sletter alle beskeder i Udbakke.
Visningstilstand: Viser den modtagne meddelelse listen efter dato eller emne.
Detaljer: Vise sms detaljer.

Kladder

Visning eller redigering af din besked i Kladder

1. I standby tilstand skal du trykke på Venstre menu tast for at få adgang til Hoved Menu> Beskeder.
2. Tryk på venstre menu tast, og brug pile tasterne for at få adgang til undermenuen.
3. Vælg Kladder at se listen over meddelelser.
4. I menuen Indstillinger, rediger følgende undermenu for at administrere dine SMS-beskeder i Kladder.
Send: hvis modtagerens nummer ikke er på listen, vil det gå til grænsefladen for at man kan vælge eller redigere modtagerens nummer. Hvis indholdet af beskeden er tom, skal det bekræftes, at du ønsker at sende en tom besked.
Slet: Sletter den valgte besked.
Slet alle: Sletter alle meddelelser i Kladder.
Visningstilstand: Viser modtagne beskeder listen efter dato eller emne.
Detaljer: Viser tekst detaljer fra den.

Hukommelse status

Viser hukommelse status på beskeder gemt på telefonen og SIM-kort.

1. I standby tilstand skal du trykke på Venstre menu tast for at få adgang til Hoved Menu> Meddeleler.
2. Tryk på venstre menu tast, og brug pile tasterne for at få adgang til undermenuen.
3. Vælg hukommelse for at se, lagerkapaciteten på din telefon eller dit SIM-kort.

Opsætning af SMS og Telefonsvarer

1. I standby tilstand skal du trykke på menu tast for at få adgang til Hovedmenu> Meddelelser> Indstillinger.
2. Rediger følgende felter for din SMS-indstillinger:
Indstillinger: Indstiller servicecenter af messaging.
Send indstillinger: Indstiller oplysninger med hensyn til afsendelse af beskeder.
Standard opbevaring: Vælger standardplaceringen for at gemme dine beskeder.
Optimering: Når du aktiverer denne funktion, vil det ændre input brev fra USC2 til SMS 7 bit. Den understøtter ikke UCS2 tegn.
Voice mail nummer: Gemmer telefonnummeret til din telefonsvarer i denne menu. I telefonsvareren, kan ringe op, lægge beskeder, som du kan lytte til. For nærmere oplysninger Kontakt netværksoperatøren for at få flere oplysninger.

Profil

Du kan oprette, tilpasse og gemme forskellige brugerprofiler på telefonen.

1. I standby tilstand skal du trykke på Venstre menu tast for at få adgang til hovedmenuen> Profil.
2. Brug pile tasterne til at vælge undermenuen: Standard, Møde, Silence, Ny profil.
3. Tryk på tasten [OK] for at gå ind i undermenuer og redigere følgende felter for at tilpasse hver profil.
Voice Call Ringtone: Vælg en ringtone fra den forudindstillede liste eller personliggøre din ringtone fra mappen My Stuff.
Volume: Justerer lydstyrken for ringtonen.
Meddelelsesalarm: Vælg en meddelelse meddelelse indberetning fra den forudindstillede liste eller personliggøre din ringtone fra mappen My Stuff.
Key tone: Aktiverer eller deaktiverer den centrale tone.
Advarsel tone: Aktiverer eller deaktiverer tonen advarslen.

Mine ting

I menuen Mine ting kan du håndtere dine billeder eller lydfiler.

1. I standby tilstand skal du trykke på menu tast for at få adgang til Hovedmenu> My Stuff.
2. Brug pile tasterne for at få adgang til undermenuen; Billeder eller Lyde.
3. Tryk på tasten [OK] for at gå ind i undermenuer og redigere følgende felter for at angive dine indstillinger:
Fotos: Angiv standard tapet til din LCD-skærm.
Audio Music: Opbevar dine musikfiler i denne placering.
Ring: Opbevar dine ringtone filer i denne placering.

INDSTILLINGER

1. I standby tilstand skal du trykke på Venstre menu tast for at få adgang til hovedmenuen> Indstillinger.
2. Tryk på venstre menu tast, og brug pile tasterne for at få adgang til undermenuen.
3. Rediger følgende undermenu til at definere dine indstillinger.

Skærm indstillinger

Startskærm: Indstiller standby menu til din telefon. Det omfatter tapet, og om at vise klokkeslæt og dato.

Baggrundslys tid: Indstiller ventetiden på skærmen lys, herunder 5 sekunder / 10 sekunder / 20 sekunder eller Altid.

Lysstyrke: Justerer kontrasten i displayet for de varierende lysforhold.

Telefonindstillinger

Sprog: Vælg et standardsprog til din telefon.

Tid og dato: Definerer den tid, dato, tid, datoformat og sommertid.

Opkaldsindstillinger

Mit telefonnummer: Aktiverer eller deaktiverer funktionen Caller ID for at vise dit telefonnummer til den person, du ringer. Dette skal understøttes af din netværksoperatør. Kontakt din netoperatør for at få flere oplysninger.

Banke på: Aktiv besked om et nyt indgående opkald, mens du har et aktivt opkald eller skifter mellem de to opkald. Dette skal understøttes af din netværksoperatør. For yderligere oplysninger kan du kontakte netværksoperatøren.

Svar mode: Gør det muligt at trykke på en knap for at besvare et opkald.

Auto-opkald: Aktiverer eller deaktiverer den automatiske genopkald. Hvis dit opkald ikke får forbindelse, vil telefonen forsøge at ringe op igen 10 gange.

Minute prompt: Aktiverer eller deaktiverer en meddelelse alarm 10 sekunder, før den næste fulde minut nærmer under et opkald.

Svar prompt: Aktiverer eller deaktiverer en meddelelse alarm, når opkaldet er sat igennem.

Omstilling: Viderestiller et indgående taleopkald / video opkald til et andet nummer, du tildelte eller din telefonsvarer / videomail.

Opkaldsspærring: Indstiller grænserne for at foretage og besvare opkald. Dette skal understøttes af netværket. For nærmere oplysninger Kontakt netværksoperatøren for at få flere oplysninger.

Netværksindstillinger

Definer tilslutning af telefonen til et netværk.

Netværks Valg: Vælg din netværksforbindelse. Telefonen understøtter Auto / GSM / WCDMA tilstande.

Søg: Gør det muligt at indstille Auto eller manuel tilstand for at søge efter en netværksforbindelse.

Foretrukne netværk: Opret forbindelse til et netværk fra listen netværket.

Sikkerhedsindstillinger

Med denne indstilling kan der oprettes adgangskoder til at låse telefonen og SIM-kortet for at undgå uautoriseret brug.

Telefon lås: Gør det muligt at låse telefonen, når baggrundslys på skærmen dæmpes, og telefonen er i standby. Standard låsekode er "0000".

PIN-lås: Aktiverer eller deaktiverer PIN-koden til SIM-kortet. Denne PIN-kode vil blive leveret af din netoperatør. Kontakt din netoperatør for at få flere oplysninger.

Skift telefonens låsekode: Skift din telefonens låsekode.

Skift PIN: Skift din PIN-kode.

Skift PIN2: Skift din PIN2-kode.

Forbindelses indstillinger

PC Suite giver dig mulighed for at styre din telefon via din pc. Du kan hurtigt skrive beskeder på din pc og sende via telefonen. Du kan også sikkerhedskopiere og gendanne kontakter, kalendere og beskeder på din pc, og administrere dine telefonopkald.

PC Suite vil give dig en trin for trin guide til at udføre følgende.

- Installer og afinstallere PC suite.
- Tilslut din telefon med en computer.
- Import og eksport kontakter, kalendere eller meddelelser på din computer.
- Håndter beskederne på din telefon.
- Rediger og sende meddelelser.
- Du kan administrere kontaktpersoner på telefonen og SIM-kort.
- Du kan administrere kalendere på din telefon og SIM-kort.
- Styring af multimediefiler på din telefon og PC.
- Automatisk og smart synkronisere din telefon med Outlook eller Outlook Express, Lotus Notes og så videre.
- Backup og gendanne kontakter, kalendere eller multimedia-filer på din computer.
- Opkald og oprette forbindelse til internettet via din mobiltelefon.

Bluetooth-indstillinger

Bluetooth er en kortrækkende trådløs kommunikationsteknologi, der gør det muligt for enheder at udveksle oplysninger over en afstand på ca. 8 meter uden en fysisk forbindelse. Bluetooth-enheden skal indledningsvis parres med telefonen.

I standby tilstand skal du trykke på Venstre menu tast for at få adgang til Hovedmenu> Indstillinger> Forbindelses Indstillinger> Bluetooth. Brug piletasterne for at vælge undermenuen: Sluk, Enheder og Indstillinger

Tænd / sluk: Aktiver eller deaktiver Bluetooth

Enheder: Giver dig mulighed for at liste de Forbundne enheder, Søg og parre med nye Bluetooth-enheder inden for rækkevidde.

Indstillinger: Aktiverer eller deaktiverer telefonen synlighed for andre Bluetooth enheder eller tilpasse navnet på telefonen. Standardnavnet er indstillet til TD3600.

Du kan bruge Bluetooth til at overføre oplysninger mellem telefonen og en anden Bluetooth enhed, såsom en telefon eller computer. Når enheden er parret med telefonen behøver du ikke at oprette parringen igen, medmindre du sletter enheden fra din telefon.

Fast opkald

Når denne funktion er aktiveret, begrænses opkald til kun de forudindstillede numre.

I "Indstillinger" undermenuen, brug pile tasterne for at skifte mellem mulighederne for at komme til "Fastnummer", og tryk på [OK] for at vælge indstillingen. Du vil blive bedt om at indtaste en PIN2-kode. Kontakt din netoperatør for disse oplysninger. Når den er tiltrådt, brug pile tasterne for at skifte mellem "Navn" og "nummer." Tryk på [OK], når den ønskede post vises, og brug det alfanumeriske tastatur til at indtaste det navn eller nummer på kontaktpersonen. Når du har indtastet hver kategori, skal du trykke på [OK] for at gemme.

Hotdial

Når Hot Dial er aktiveret, begrænses opkald til et forudindstillet nummer, herunder en række tal, efterfulgt af en række af lokalnumre, for at forhindre tidskrævende genindtastning. Det indsatte nummer ringes automatisk op, når telefonrøret løftes.

I undermenuen til "Indstillinger", bruges pile tasterne for at skifte mellem mulighederne for at komme til "HOTDIAL", og tryk på [OK] for at vælge. To muligheder vises. "HOTDIAL INDSTILLINGER" giver dig mulighed for at aktivere / deaktivere funktionen. For at gøre det, tryk på [OK] for denne mulighed, og igen på den ønskede "ON" eller "OFF" valgmulighed. "HOTDIAL NUMMER" giver dig mulighed for at indtaste det ønskede auto-opkaldsnummer.

Hvis bestemt lokalnummer / numre er nødvendige for at nå en bestemt destination / forbindelse, kan pauser også konfigureres ind i processen for at sikre, at processen bliver anerkendt af det system, der kaldes op. Tryk på [OK] på "HOTDIAL NUMMER" og indtast nummeret i nedenstående format, hvor cifferet () mellem ' , ' er antallet af sekunder der ønskes at holde pause i mellem de indtastede numre. Når den korrekte række numre er indtastet tryk på [OK] for at gemme indstillingen.

0 20 7 9 85 7 5 4 8 , 5 ,



Kontakt Nummer

1 0 0 , 5, 1 0 5



Pause tid
(Sek)



Lokal nr.



Pause Tid
(Sek)



Lokal nr.

Opdatering af firmware Over The Air (Denne proces vil kræve en dataforbindelse)

For at opdatere til den seneste firmware skal du følge nedenstående instruktioner.

- 1) I standby tilstand skal du trykke på Venstre menu tast for at få adgang til Hovedmenu> Indstillinger> FW opdatering> Kontoindstillinger> Ny
- 2) Udfyld felterne for at definere netværksindstillingerne. For yderligere information kontakt venligst din netværksudbyder
- 3) Vælg Gem for at bekræfte alle detaljer
- 4) Vælg Tilbage for at gå til det forrige skærmbillede
- 5) Marker FW opdatering

Når du ser meddelelsen "Det kræver en dataforbindelse og kan medføre ekstraudgifter. Fortsæt?" Vælg Ja for at bekræfte.

Når du ser meddelelsen "Vil du opdatere Firmware?" Vælg Ja.

Når du ser meddelelsen "Vil du hente firmware pakke?" Vælg Ja.

Vent til download begynder, når download er gennemført, skal du vælge Ja for at genstarte og færdiggøre opdateringen.

Enheden søger automatisk efter nye softwareopdateringer hver 15. dag.

Gendan fabriksindstillinger

For at gendanne fabriksindstillingerne på telefonen, kræves der PIN-kode.

Gendan specifikke: Nulstiller kun specifikke indstillinger.

Nulstil alle: Nulstiller telefonen til de oprindelige fabriksindstillinger. Alle data vil blive slettet.

SIM TOOL Kit

Afhængigt af netværks operatøren, vil SIM Tool Kit (STK) tjenester blive indlejret i brugergrænsefladen. Kontakt din netværksudbyder for yderligere information.

FEJLSØGNING

Venligst følg anvisningerne i dette afsnit nedenfor, før du kontakter en servicetekniker.

Telefonen kan ikke tændes

- Sørg for, at du trykker og holder opkalds tasten nede i mere end 3 sekunder.
- Kontroller, at batteriet er korrekt forbundet til din telefon. Fjern batteriet, geninstaller batteriet og genstart telefonen.
- Hvis strømmen er opbrugt, skal batteriet oplades.

Følgende meddelelser kan blive vist, når du tænder telefonen.

Indtast telefonens låsekode: Den automatiske telefon låsefunktion er aktiveret. Du skal indtaste telefonens låsekode, før du kan bruge telefonen.

Indtast PIN-kode: Funktionen PIN lås er aktiveret. Hver gang telefonen tændes, skal PIN-koden indtastes. (Hvis du bruger telefonen for første gang, skal du indtaste PIN-koden, som følger med SIM-kortet).

Indtast PUK-kode: PIN-koden er indtastet forkert tre gange, og SIM-kortet er nu blokeret. Indtast PUK-koden der er leveret af netoperatøren.

USIM-kort fejl

- Rengør metal kontakt på SIM-kortet med en ren klud. (Brug ikke opløsningsmidler)

- SIM-kortet er ikke isat korrekt. Installer SIM-kortet i henhold til brugermanualen.
- SIM-kortet er beskadiget. Kontakt netværksoperatøren.

Netværksfejl

- Du kan være i et svagt signal område. Flyt til et bedre sted for et stærkere signal.

Du er ude af netværkstjeneste dækning

- SIM-kortet er ugyldigt. Kontakt netværksoperatøren.

Du har indtastet et nummer, men det ringes ikke op

- Sørg for, at du har trykket på opkaldstasten.
- Kontrollér opkaldsspærring indstillinger for at sikre kontaktens nummer ikke er deaktiveret.
- Kontrollér indstillingen begrænsede numre er deaktiveret.
- Dit SIM-kort er inden for netværkets dækningsområde.
- Din netoperatør kan opleve forbindelsesproblemer.

Kvaliteten af dit opkald er dårlig

- Kontroller lydstyrken.
- Du er i et svagt signal område, såsom i nærheden af en høj bygning eller i kælderen. Flyt til et sted med en bedre signalstyrke.
- Din netoperatør kan opleve forbindelsesproblemer.

Du kan ikke ringes op

- Sørg for, at din telefon er tændt og tilsluttet et netværk.
- Sørg for, at dit SIM-kort ikke er blokeret.
- Sørg for, at dit SIM-kort er inden netværksdækning.
- Kontroller, at du ikke har indstillet opkaldsspærring for indgående opkald.

Din samtalepartner kan ikke høre dig

- Skru op for lyden på dit håndsat.
- Sørg for, at du holder telefonen tæt nok på mundstykket.
- Kontrollér håndsatet er sluttet til telefonen.

Standby varighed er for kort

- Standby varighed er relateret til netværksindstillingerne. Du kan være i et område med svagt signal. Hvis telefonen ikke kan modtage signaler, vil telefonen fortsætte med at sende et signal for at søge efter et netværk og strømforbrug. Dette forkorter standby varighed. Brug telefonen i et område med stærkere signaleller slå det fra midlertidigt.

Batteriet skal skiftes

- Hvis batteriet er beskadiget eller ikke oplades korrekt.
- Kontroller at strømkablet er tilsluttet til enheden for at sikre opladeren har ordentlig kontakt til batteriet.
- Rengør opladningskontakterne på telefonen og på batteriet med en ren, tør klud.
- Udskift batteriet eller opladeren, hvis den er beskadiget.

Hvis ovenstående retningslinjer ikke hjælpe dig med at løse problemet, noter model og serienummer på din telefon, garantioplysninger, og en klar beskrivelse af problemet. Kontakt derefter en lokal eftersalgsservice.

JURIDISK INFORMATION

Meddelelse

Oplysningerne i denne vejledning kan ændres uden varsel. Selvom der blev taget al mulig agt i forberedelsen og udformningen af de manualer, udtalelser, anbefalinger og informationer, udgør disse ikke en garanti af nogen art, hverken stiltiende eller udtrykt.

Ingen del af denne manual må reproducere, citeret eller oversættes på nogen måde eller i nogen form fotografisk, mekanisk eller elektronisk, uden skriftlig tilladelse fra Tecmobile (International) Ltd.

Varemærker og tilladelser

Bluetooth® varemærket og logoerne ejes af Bluetooth SIG, Google Mail er et varemærke tilhørende Google Inc.; Wi-Fi, Wi-Fi Protected Access, Wi-Fi Protected Setup, og WPA er varemærker tilhørende Wi-Fi Alliance; Microsoft, Hotmail, Outlook, Windows Live og Windows Media er varemærker tilhørende Microsoft Corporation; GSM og Global System for Mobile Communications er varemærker tilhørende GSM MOU Association; JavaScript er et varemærke tilhørende Oracle America, Inc. Alle andre varemærker tilhører deres respektive ejere, og enhver brug af sådanne varemærker af Tecmobile er under licens, hvis det kræves.

FCC-meddelelse

Denne telefon overholder afsnit 15 i FCC-reglerne. Brug er underlagt følgende to betingelser: (1) Enheden må ikke forårsage skadelig interferens, og (2) enheden skal acceptere modtaget interferens, herunder interferens, der kan forårsage uønsket drift.

Denne telefon er blevet testet og fundet i overensstemmelse med grænseværdierne for en Klasse B digital enhed i henhold til afsnit 15 i FCC-reglerne. Disse grænser er designet til at give rimelig beskyttelse mod skadelig interferens i boliginstallationer. Dette udstyr genererer, bruger og kan udstråle radiofrekvensenergi, og hvis det ikke installeres og bruges i overensstemmelse med instruktionerne, kan forårsage skadelig interferens ved radiokommunikation. Der er dog ingen garanti for, at interferens ikke kan opstå i en bestemt installation. Hvis dette udstyr forårsager skadelig interferens i radio- eller tv-modtagelse, hvilket kan konstateres ved at tænde og slukke for udstyret, opfordres brugeren til at forsøge at udbedre forstyrrelserne ved en eller flere af følgende foranstaltninger:

- omlægge eller flyt modtagerantennen.
- Øg afstanden mellem udstyret og modtageren.
- Tilslut udstyret til en stikkontakt på et andet kredsløb end det, modtageren er tilsluttet.
- Kontakt forhandleren eller en erfaren radio / tv-tekniker for at få hjælp.

Ændringer, der ikke udtrykkeligt er godkendt af den ansvarlige for overholdelse, kan ugyldiggøre brugerens ret til at betjene udstyret. Antennen (r), der benyttes til denne sender, må ikke placeres eller bruges sammen med nogen anden antenne eller sender.

Garanti Forbehold

Selvom vi gør alt for at begrænse unøjagtigheder og, bortset fra dem krævet af gældende lovgivning, ydes der ikke nogen garantier, hverken udtrykte eller stiltiende og herunder, men ikke begrænset til, underforståede garantier for egnethed til en bestemt anvendelse eller tilfredsstillende kvalitet, i forhold til indholdet, nøjagtigheden eller pålideligheden af denne manual.

Tecmobile forbeholder sig retten til at modificere, ændre specifikationer eller information i denne manual uden efterfølgende forpligtelse eller forudgående varsel. Under ingen omstændigheder, undtagen som krævet af gældende lovgivning, vil Tecmobile eller nogen af Tecmobiles licensgivere være ansvarlig for indirekte skader eller følgeskader som tab af indkomst eller data uanset årsag.

Disclaimer

Tredjeparts indhold og tjenester kan være aktiveret og er tilgængelige via denne enhed. Nogle funktioner og tilbehør, der er nævnt i denne vejledning er afhængige af lokale netværksindstillinger og installeret software. Disse kan eller kan ikke automatisk accepteres i al eller i begrænset omfang, af lokale service- og netværksudbydere. Som følge heraf kan nogle beskrivelser ikke matche de funktioner eller produkt, som du kan købe / downloade. Tredjeparts indhold og tjenester tilhører, er indeholdt ophavsretten til, er ejet af og patenteret til deres respektive ejere i henhold til immaterialret. De bør ikke anvendes uden udtrykkelig tilladelse fra tjenesteyderen eller indholds ejer og, medmindre givet specifik tilladelse fra dem, skal du ikke overføre, uploade, udgive, modificere, kopiere eller distribuere, på nogen måde, de ydelser eller indhold, der vises gennem denne enhed. Enheden kan indeholde teknologi, software eller varer, der er underlagt regler og eksportlove fra USA og andre lande. Afvigelser fra loven er forbudt. I det omfang det tillades af gældende lovgivning ved at bruge de programmer, der leveres med enheden, accepterer du, at programmet leveres "som de er". Tecmobile yder ikke en garanti, foretager nogen henvendelse, eller tager noget ansvar for slutbruger support, indhold eller funktionalitet af tredjepartsprogrammer som følger med enheden.

SUNDHED OG SIKKERHED

RF / SAR information

Telefonen indeholder en sender og modtager. Når telefonen er tændt modtager og sender den lavt niveau radiofrekvens (RF). Regeringer over hele verden vedtager statens retningslinjer for sikkerhed, baseret på retningslinjer udarbejdet af uafhængige videnskabelige organisationer som ICNIRP og IEEE. Disse retningslinjer fastsætter grænserne for RF-energi for befolkningen. Retningslinjerne har en stor sikkerhedsmargin, for at sikre alle personers sikkerhed uanset alder og helbredstilstand.

Specific Absorption Rate (SAR) er den måleenhed for absorberet radio mængde ved brug af mobile enheder. SAR-test udføres i almindelige brugssituationer, hvor telefonen sender med den højeste certificerede effekt, men den faktiske SAR-niveau i telefonen under betjening er langt under den maksimale værdi. Generelt, jo tættere man befinder sig på en sendestation, jo lavere effekt afgiver telefonen.

SAR-værdierne kan variere afhængigt af forskellige modeller af telefoner. For at sikre sikkerhed og sundhed for brugerne, er telefonen designet og fremstillet til at opfylde retningslinjerne for radio eksponering.

Den ICNIRP SAR-grænsen for mobiltelefoner, der bruges af offentligheden er 2W / kg og højeste SAR-værdi for denne enhed testes for brug ved øret er under anbefalede grænseværdi for SAR ICNIRP. DCS 1800 bunden, midterste 10g værdi: 1,62 W / kg.

Batterier

- Brug aldrig en oplader eller et beskadiget batteri. Brug batteriet korrekt.
- Kortslut ikke batteriet, det kan ødelægge det, forårsage varme eller være årsag til brand.
- Smid ikke batterier i områder med høj temperatur eller ind i en ild, da de kan eksplodere. Afleverer batteri tilbage til forhandleren eller til genbrugsstationer / lokationer. Smid ikke batterier i almindeligt husholdningsaffald.
- Batteriets opladningstid afhænger af den resterende batteriopladning, den type batteri, og den anvendte oplader. Batteriet kan oplades og aflades hundredvis af gange, men det bliver efterhånden slidt.
- Når driftstiden bliver mærkbart kortere end normalt, er det tid til at udskifte batteriet med et nyt.
- Brug kun originale eller godkendte opladere og batterier. Frakobl opladeren fra stikkontakten og enheden, når den ikke er i brug.
- Undlad at over oplade, da dette vil beskadige batteriet og forkorte batteriets levetid. Hvis batteriet efterlades i meget varme eller kolde steder vil det reducere kapaciteten af batteriet. Li-ion-batterier påvirkes af temperaturer under 0 ° C.

Driftsmiljø

Husk at overholde de regler, der gælder i det område, du befinder dig i, og sluk altid telefonen, når det er forbudt at bruge den, da det kan medføre fare. Ved tilslutning af telefonen eller tilhørende til en anden enhed, skal du læse brugervejledningen for detaljerede sikkerhedsinstruktioner. Tilslut ikke inkompatible produkter. Det anbefales, at udstyret kun anvendes i normal driftsposition. Udsæt ikke udstyret for temperaturer under -10 ° eller over 50 ° C.

Medicinsk udstyr

Sørg for, at du slukker telefonen i områder nær elektronisk medicinsk udstyr, der kræver, at telefonen skal slukkes (såsom pacemakere, høreapparater, etc.). De fleste medicinske anordninger kan afskærme telefonens RF-signal, men nogle kan ikke. Hvis du er i tvivl, eller har brug for at finde ud af mere, kan du kontakte din læge eller producent af medicinsk udstyr.

Pacemakere

Producenter af pacemakere rådgiver at afstanden mellem din telefon og hjerte pacemaker bør være mindst 6 inches (15,3 cm), ellers kan telefonen forstyrre pacemakeren. Folk der er udstyret med en pacemaker bør være opmærksom på følgende:

- Hold altid en afstand (mindst 15 cm.) mellem telefonen og pacemakeren, når telefonen er tændt.
- Lyt til telefonen ved hjælp af det øre, der er længst væk fra pacemakeren.
- Sluk telefonen, hvis du føler der er interferens, og så hurtigt som muligt, kontakt egen læge.

Nødopkald

Denne telefon, som alle andre trådløse telefoner, virker ved hjælp af radiosignaler, som ikke kan garantere forbindelse under alle forhold. Derfor skal du aldrig alene stole på en trådløs telefon til livsvigtig kommunikation, såsom ved ulykkestilfælde. Hvis du vil foretage eller modtage opkald, skal telefonen være tændt, og i et område med god signalstyrke. Hvis du vil foretage et nødopkald, skal du indtaste det lokale alarmnummer i standbytilstand og tryk på knappen opkald.

Pleje og vedligeholdelse

Telefonen er et stykke avanceret teknologisk design og kvalitet, der skal behandles med varsomhed. Forslagene nedenfor vil give dig mulighed for at have glæde af produktet i mange år.

- Hold telefonen væk fra små børn og kæledyr. De kan komme til at ødelægge telefonen eller sluge små dele.
- Hold telefonen tør og undgå væsker, som korroderer telefonen. Brug ikke telefonen med våde hænder, som kan forårsage elektrisk stød.
- Opbevar ikke telefonen i varme omgivelser, som kan forkorte levetiden for elektronisk udstyr, beskadige batterier, eller smelte tilbehør.
- Opbevar ikke telefonen i kolde omgivelser. Når telefonen varmes op til normal driftstemperatur, kan fugt opbygges inde i telefonen, der kan ødelægge telefonens elektroniske kredsløb.
- Udsæt ikke telefonen for varmt sollys, som kan få den til at over-varme.
- Placer ikke telefonen i nærheden af brændbare væsker, gas eller eksplosive stoffer.
- Undgå at tabe eller slå telefonen. Hårdhændet behandling kan ødelægge de interne kredsløb.
- Ved rengøring af telefonen, skal du bruge en fugtig eller antistatisk klud. Brug ikke en tør eller statisk klud.
- Brug ikke kemikalier, såsom rengørings og opløsningsmidler til rengøring af overfladen. Sluk telefonen, før rengøring.
- Mal ikke telefonen. Maling kan forhindre korrekt funktion.
- Hvis telefonen eller batteriet bliver vådt og etiketten på telefonen er beskadiget, er telefon reparationer ikke længere garanteret af producentens garanti, selvom garantien til din telefon ikke er udløbet.

OVERENSSTEMMELSESERKLÆRING (DECLARATION OF CONFORMITY)

Herved erklærer vi som eneansvarlige, at dette produkt og i kombination med det originale tilbehør, er i overensstemmelse med de relevante standarder 3GPP TS 51,010-1, EN 301908-1 / -2, EN 301511, EN 301489-1 / -7 / - 24, EN 60950-1, EN 50360, efter bestemmelserne i, radioudstyr og teleterminaludstyr direktiv 99/5 / EF med krav vedrørende EMC-direktiv 04/108 / EF, og Low Voltage direktiv 06/95 / EF.



