

# Switel

## DC681

### Trådløs forstærkertelefon Bruger vejledning



Tele Call ene-distributør i Danmark for Switel  
[www.telecall.dk](http://www.telecall.dk)

## Klargøring af telefonen

Sæt strømforsyning til basen og tilslut denne via en almindelig stik-kontakt.

Indsæt det medfølgende telefonstik i basen og tilslut dette i det almindelige telefonstik i væggen.

For at forhindre interferens anbefales det at du placerer basen mindst 1 meter væk fra andre elektroniske enheder (med undtagelse af håndsettet).

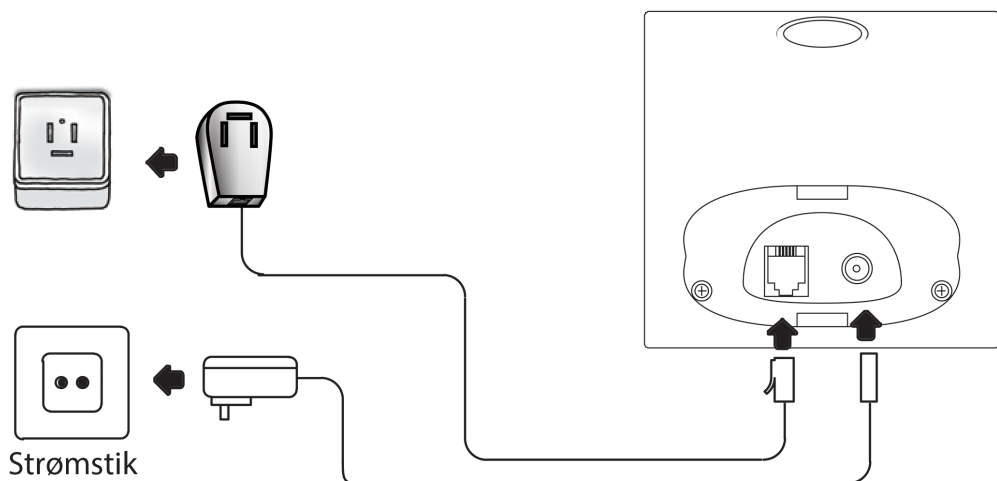

Indsæt batterierne i håndsættet. Vær opmærksom på at batterierne er af typen AAA NiMH 1.2.V. Det er vigtigt at man aldrig indsætter batterier af en anden type en denne.

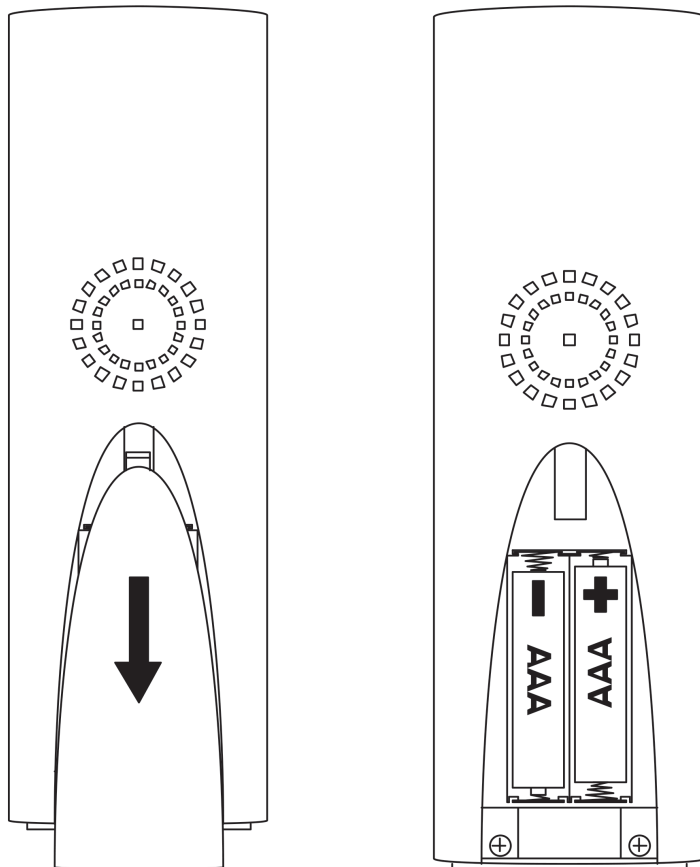

## Vægmontering

Telefonen kan også monteres på en væg. Dette kræver 2 skruer. Bør 2 huller med et vandret mellemrum på 55mm.

Sørg for at skruerne stikker 5mm ud af væggen. Fjern bordstøtten fra basen og placer basen på skruerne via hullerne på bagsiden. Lås basen fast ved at bevæge den ned af.

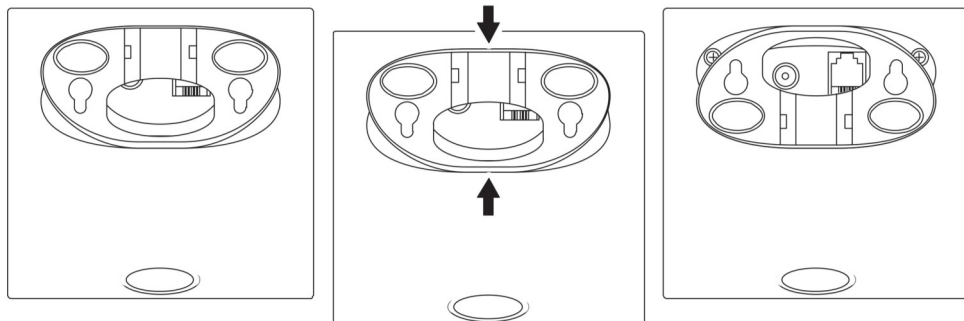

## **Opladning af batterierne**

Tag håndsættet og placer det i basen. Du vil høre en lyd når håndsættet oplader.

Vær opmærksom på at håndsættet kan blive varmt når det oplader, dette er helt normalt.

Oplad kun dit håndsæt via den medfølgende base. Sørg altid for at du bruger batterier af typen AAA NiMH 1.2.V.

Du kan se status for batteriet via håndsættets skærm i øverste venstre hjørne.

OBS: Oplad håndsættet i 16 timer før du tager det i brug.

## **Opsætning af sprog**

Klik på "ok" tasten i øverste venstre hjørne på håndsættet og gå til  
> MT EINSTELL > SPRACHE > (fra tysk menu)

ELLER

> HS SETUP > LANGUAGE > (fra engelsk menu)

Vælg nu Dansk og tryk på "ok" tasten igen. Telefonen vil nu være på Dansk.

## Håndsæt

- 1 Højtaler i røret
- 2 LC display
- 3 Pil op / Telefonbog
- 4 Slet / Genkald
- 5 Læg på knap
- 6 Pil ned / Opkaldsliste
- 7 Nummertaster
- 8 # knap /Slå ringetone fra
- 9 Mikrofon
- 10 \* knap / Tasteturlås
- 11 Opkaldsknap /Håndfri
- 12 Menu / OK knap
- 13 Ringelys

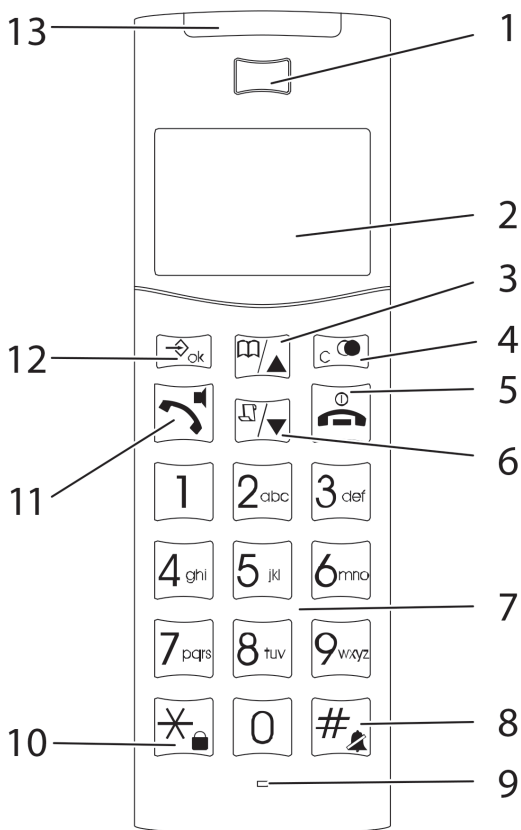





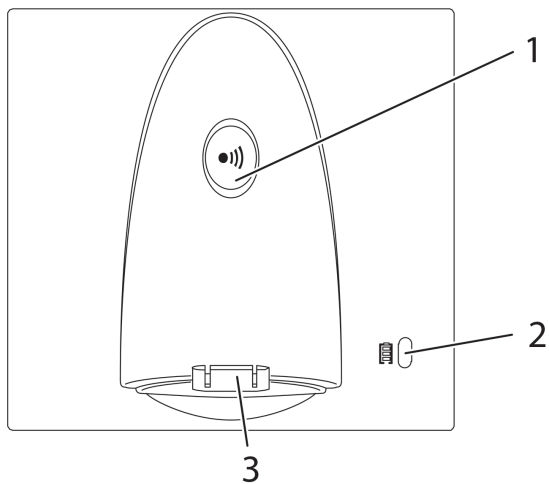







## Basen til håndsæt

- 1 Parringsknap
- 2 Opladningslys
- 3 Opladerstik



## Ikoner og tekst der kan optræde øverst på dit håndsæts display

| Ikon  | Beskrivelse  |
|---|--|
|    | Batteri indikator. Hvis håndsættet er i basen vil denne vise status for opladning ellers viser ikonet hvor meget batteri der er tilbage på håndsættet. |
|    | Der foretages et opkald via håndsættet   |
|    | Du er igang med at kigge på menuen   |
|    | Du er igang med at kigge i telefonbogen  |
|    | Du er igang med at kigge på opkaldslisten<br>ELLER Nye numre er blevet registreret i opkaldslisten   |
|    | Håndsættet er lydløst  |
|    | Mikrofonen er slået fra (Personen du taler i telefon med kan ikke høre dig)  |
|    | Den håndfrie funktion er slået til   |
|    | Håndsættet er tastaturlåst   |
|    | Der er slået en alarm til.   |
|  | Der er slået telefonsvarer til (dette forudsætter at dit telefonselskab tilbyder denne service. Telefonsvareren er ikke indbygget)                     |
|  | Forbindelsen til basen er god.   |

# Menustruktur





Dette afsnit gennemgår alle de menupunkter som telefonen har.  
Hvis du farer vild kan du altid kigge her.

## Hovedmenu

Tryk på  og brug  /  til at bladre i menuen med.

Tryk på  Når du har fundet det menupunkt du skal bruge

## TELEFONBOG



|                      |   |  |
|----------------------|---|--|
| TILFØJ               | SKRIV NAVN  <sup>1</sup> | NUMMER  |
| REDIGER              | SKRIV NAVN               | NUMMER  |
| SLET                 |   |  |
| SLET ALLE            | BEKRÆFT?  |  |
| MUSIK GRUPPE         | FRA, 1 – 12   |  |
| KVIKKALD(Hurtigkald) | TILFØJ  | Nummertast 1 – 9   |
|                      | SLET  | Nummertast 1 – 9   |
| HUKOM STATUS         |   |  |

## UR/ALARM







|             |   |   |
|-------------|---|---|
| DATO& TID   |  |   |
| OPSÆT ALARM | EN GANG   | TIL    |
|             |   | FRA   |
|             | DAGLIG  | TIL  |
|             |   | FRA   |

<sup>1</sup> Bogstaver skrives via det numeriske tastatur.







HS OPSÆTNING(hs = Håndsæt)

| HS TONE      | RINGESTYRKE   | STYRKE  |
|--------------|---|---|
|              | RINGEMELODI   | MELODI 1-12   |
|              | INTERN(interne opkald)  | MELODI 1-12   |
|              | TASTTONE  | FRA/TIL   |
|              | LAVT BATTERI  | FRA/TIL   |
|              | RÆKKEVUDDE  | FRA/TIL   |
| FORSTÆRK     | TIL / AUTO / FRA  |   |
| KONTRAST     | 01 – 06   |   |
| HS NAVN      |  |   |
| AUTOLØFT     | FRA/TIL   |   |
| SPROG        |   |   |
| DIREKTE KALD | TAST NUMMER   |  |
|              | DIRKETE KALD TIL/FRA  | TIL/FRA   |

## BASEOPSÆTN. (baseopsætning)

|  |                   |  |
|--|-------------------|--|
| NY BESKED FRA? <sup>1</sup>  | BEKRÆFT?          |  |
| TILMELD  | BASE 1 – 4        | PIN? <sup>2</sup>           |
| VÆLG BASE  | BASE 1 – 4 / AUTO |  |
| UDVIDET OPSÆT (udvidet/avanceret opsætning)  |                   |  |
| PIN? <br><small>standard pinkode er: 0000</small> | OPKALDSMÅDE       | TONE/PULS  |
|  | SL BR TID         | 100 MS / 300 MS / 600 MS   |
|  | OMRÅDE KODE       |                             |
|  | PREFIX            |                             |
|  | SPÆRRING          | OPTION 1 – 4 TAST NUMMER  |
|  | NØDOPKALD         | OPTION 1 – 4 TAST NUMMER  |
|  | FRAMELD           | HANDSET X  |
|  | NY PIN            | PIN?                        |
|  | STANDARD          | BEKRÆFT?   |

## BASEOPSÆTN. (baseopsætning)

|   |                   |   |
|---|-------------------|---|
| NY BESKED FRA? <sup>1</sup> BEKRÆFT?  |                   |   |
| TILMELD   | BASE 1 – 4        | PIN? <sup>2</sup>          |
| VÆLG BASE   | BASE 1 – 4 / AUTO |   |
| UDVIDET OPSÆT(udvidet/avanceret opsætning)  |                   |   |
| PIN? <br>standard pinkode er: 0000 | OPKALDSMÅDE       | TONE/PULS   |
|   | SL BR TID         | 100 MS / 300 MS / 600 MS  |
|   | OMRÅDE KODE       |                            |
|   | PREFIX            |                            |
|   | SPÆRRING          | OPTION 1 – 4 TAST NUMMER  |
|   | NØDOPKALD         | OPTION 1 – 4 TAST NUMMER  |
|   | FRAMELD           | HANDSETX  |
|   | NY PIN            | PIN?                       |
|   | STANDARD          | BEKRÆFT?  |

# Telefonbog

Telefonbogen kan gemme op til 60 telefonnumre med tilhørende navn

- Tilføj altid områdenummer eller landekode hvis du ønsker at ringe til håndsæt via en intern linje
- Håndsættet vil automatisk fortælle dig hvis hukommelsen er fyldt  
Dette sker når du prøver at tilføje et nyt nummer
- Telefonbogen er sorteret efter alfabetisk rækkefølge

Sådan skriver du bogstaver







Nummertasterne har også indprintet bogstaver. Disse bruges når der skal skrives navn på kontakter i telefonbogen.

|   |                               |
|---|-------------------------------|
|    | Lavet et mellemrum            |
|    | indsætter specielle bogstaver |
|    | Sletter et bogstav            |
|  /  | Flytter markøren              |













Hvis du skal skrive det samme bogstavi 2 gange skal du skrive bogstavet og vente 2 sek. Så flytter markøren sig

Sådan tilføjer du en person i telefonbogen

|  |  |
|--|--|
|   | Åben telefonbogen  |
|  Tilføj  | Vælg tilføj ved at klikke på "ok" to gange                   |
|          | Skriv navn (max. 12 bogstaver) og bekræft med "ok"           |
|          | Skriv telefonnummer (max. 20 tal) og bekræft med "ok" tasten |

Sådan redigerer du en person i telefonbogen

|   |                                |
|---|--------------------------------|
|    | Åben telefonbogen              |
|  /           | Vælg en person og tryk "ok"    |
|  /  REDIGER  | Vælg "Rediger" og tryk på ok   |
|     | Ændre navnet og tryk på "ok"   |
|     | Ændre nummeret og tryk på "ok" |

Sådan sletter du en enkelt person i telefonbogen

|                    |                                |
|--------------------|--------------------------------|
|                    | Åben telefonbogen              |
| /  /               | Vælg en person og tryk på "ok" |
| /  , <b>DELETE</b> | Find "SLET" og tryk på "ok"    |

Sådan sletter du alt i telefonbogen

|                       |   |
|-----------------------|---|
|                       | Åben telefonbogen                       |
| ,  /  ,               | Tryk på "ok" og find "SLET ALLE"        |
| <b>SLET ALLE</b>      | tryk på "ok"                            |
| <b>BEKRÆFT?</b> ,  or | Bekræft ved at trykke på "ok" eller "c" |

## Opkaldsliste

Opkaldslisten indeholder de sidste 50 numre som du har ringet eller du har ringet til. Funktionen virker hvis dit telefonselskab har "vis nummer"









Sådan ser du numrene i din opkaldsliste

|      |  |
|------|--|
| ,  / | Tryk på knappen under telefonbogen for at åbne opkaldslisten |
|------|--|









Sådan gemmer du et telefonnummer der har ringet i telefonbogen

|      |   |
|------|---|
| ,  / | Åben opkaldslisten                                |
|      | Tryk på "ok" for at få menuen frem                |
| /    | Find og vælg "GEM NUMMER" og tryk på "ok"         |
| ,    | Skriv et navn (max. 12 bogstaver) og tryk på "ok" |
| ,    | tryk derefter på "ok" igen                        |

Sådan sletter du et enkelt nummer fra opkaldslisten



|   |                                      |
|---|--------------------------------------|
|  /  ,  /  | Åben opkaldslisten og vælg et nummer |
|    | tryk på "ok"                         |
|  /  , <b>SLET</b>    | Vælg slet fra listen og tryk på "ok" |

Slet alle telefonnumre fra opkaldslisten

|   |                                  |
|---|----------------------------------|
|    | Åben opkaldslisten               |
|    | tryk på "ok"                     |
|  ,  /  , |                                  |
| <b>SLET ALLE</b>   | Find "SLET ALLE" og tryk på "ok" |
| <b>BEKRÆFT?</b>  or   | Tryk på "ok" for at bekræfte.    |

## Opkald

Sådan besvarer du et opkald

|   |   |
|---|---|
|  ,  | Du kan besvare et opkald ved at trykke på den grønne tast med røret |
|---|---|

Sådan afslutter du et opkald

|   |  |
|---|--|
|  | For at afslutte trykker du på knappen med det røde telefonrør. |
|---|--|

Sådan ringer du til nogen





|   |   |
|---|---|
|  | Indtast telefonnummeret                               |
|  | Slet med "c / genkald" knappen hvis du taster forkert |
|  | Tryk på tasten med det grønne telefonrør.             |



Det er muligt at løfte røret via den knappen med det grønne telefonrør og høre en klartone. 

Genkald

Telefonen gemmer op til 20 numre i genkaldslisten





|   |   |
|---|---|
|  ,  /  | Tryk på genkaldsknappen og find det ønskede nummer. |
|     | tryk på det grønne telefonrør 2 gange               |

Du kan slette, slette alle og tilføje opkald som personer i telefonbogen på nøjagtig samme måde som med opkaldslisten

Ring tilbage til modtagne/ikke besvarede opkald.





Telefonen kan lagre op til 50 numre via opkaldslisten.

---

|   |  |
|---|--|
|  /  /  | Tryk på opkaldsliste knappen og vælg nummeret      |
|     | Tryk på knappen med det grønne rør for at ringe op |

Ring til numre i telefonbogen







---

|   |  |
|---|--|
|  /  /  | Åben telefonnummer og find den ønskede person    |
|     | Ring til nummeret via knappen med det grønne rør |

Intern opkald









For at bruge intern opkald skal du have mere end 1 håndsæt af samme type  
Sådan foretager du et internt opkald

---













|   |  |
|---|--|
|  , <b>INTERN</b> ,    | Tryk på "ok" to gange  |
|  /  ,  | Find nummeret på telefonen du vil foretage det internet opkald til |
| HS2:   | Tag den anden telefon via det grønne rør                           |
| HS1 / HS2:   | Afslut ved at trykke på det røde rør                               |

Omstilling af internt opkald til et andet håndsæt













---

|   |  |
|---|--|
|  ,  /  | Imens du har en person i den anden ende af røret kan du trykke på "ok" finde "Intern" i menuen og trykke på "ok" |
| <b>INTERCOM</b> ,    |  |
|  /  ,  | Find navnet på telefonen du vil viderestille opkaldet til.   |
| HS2:   | Tag den anden telefon via det grønne rør   |
| HS1:   | tryk på knappen med det røde rør på telefonen som du har viderestillet fra.                                      |

## Parker og viderestille et opkald



|   |   |
|---|---|
|  ,  /  | Imens du har et eksternt opkald i røret tryk da på "ok" vælg "INTERN" og tryk på "ok" |
| INTERCOM ,   |   |
|  /  ,  | Find et håndsæt du vil viderestille til<br>Besvar opkaldet på det andet håndsæt       |
| HS2:   |   |
|  ,  /  | Tryk på "ok" og vælg "Skifter" Tryk på Ok   |
| SWITCHING ,    |   |

## Konferencekald

|   |   |
|---|---|
|  ,  /  | Imens du har et eksternt opkald i røret tryk da på "ok" vælg "INTERN" og tryk på "ok" |
| INTERCOM ,   |   |
|  /  ,  | Dial the internal call number   |
| HS2:   | Internal call is taken on the other handset   |
|  ,  /  | Start the conference call   |
| CONFERENCE ,   |   |
| HS1 / HS2:   | End the conference  |



## Juster håndsættets volume

Volumen kan justeres til en ud af 5 niveauer under et opkald.

|   |   |
|---|---|
|  /  | Tryk på "op"(telefonbog tast) eller "ned"(opkaldsliste tast) For at justere volumen |
|---|---|

## Slå ringelyden fra på håndsættet

Håndsættets ringelyd kan slås fra på følgende måde

|  |  |
|--|--|
| 3 sek.  | Hold firkant nede i 3 sekunder                                     |
| 3 sek.  | For at slå ringetonen til holder du igen firkant nede i 3 sekunder |





## Håndfri

Denne funktion kan aktiveres under et opkald.

|   |   |
|---|---|
|  | Tryk på tasten med det grønne rør                         |
|  | Tryk på den samme tast igen for at slutte håndfri samtale |

## Slå mikrofonen fra

Sådan slukker du for mikrofonen under et opkald

|   |              |   |   |
|---|--------------|---|---|
|  | MIKROFON FRA |  | Tryk på "ok" vælg "MIKROFON FRA"  |
|  | MIKROFON TIL |  | for at slå mikrofonen til igen skal du trykke på "ok" og vælge "MIKROFON TIL" |

## Tastaturlås

Tastaturlås kan bruges til at låse tasterne hvis man f.eks. skal bære håndsættet i lommen

3 sek.  Hold stjerne nede i 3 sek for at låse







Man kan stadig tage telefonen selvom tastaturet er låst.

3 sec.  Hold stjerne nede i 3 sek for at låse op

## Find et forsvundet håndsæt

Hvis dit hånd sæt er blevet væk kan du få det til at ringe på følgende måde

Base station   Tryk på knappen på basestationen for at få håndsættet til at ringe

 or  Tryk på knappen igen eller "læg røret på" via håndsættet

## Tilslutningsmuligheder.

Denne telefon og base understøtter GAP, hvilket er en international standard der gør det muligt at tilslutte SWITEL håndsat til andre baser, men også tilslutte andre håndsat til SWITEL baser. Med andre ord kan trådløse GAP telefoner fra andre producenter bruges sammen med denne base. Det er vigtigt at bemærke at nogle funktioner måske ikke virker med håndsat fra andre producenter.

Det er muligt at tilslutte op til 6 håndsat pr base.

## Registrering/Parring af håndsat

Før du registrerer et håndsat skal du sætte basen i "registrerings tilstand"

10 sek. 

Hold knappen på basen nede i 10 sek.

Du kan registrere/parre det medfølgende håndsat ved at gøre følgende:

Tryk på "ok" for at åbne menuen

Vælg "Baseopsætn."

Vælg nu "Tilmeld"

Vælg base 1-4 (alt efter hvor mange baser du har)

Tast PIN (koden er 0000 som udgangspunkt)

Håndsat og base skulle gerne finde hinanden

Håndsatet får tildelt et navn automatisk som vises på skærmen



Hvis du ønsker at parre håndsat af andre fabrikater skal du kigge i det pågældende håndsatets manual

## Flere baser

Et håndsat kan parres med op til 4 forskellige baser på samme tid.

Dette kræver dog at hver base har sit eget telefonstik.

Opkald kan ikke viderestilles fra en base til en anden

Denne enhed opfylder de fastsatte krav i EU-direktivet:  
1999/5/EF direktiv om radio-og teleterminaludstyr  
udstyr samt gensidig anerkendelse af udstyrets overensstemmelse.  
overensstemmelse med ovennævnte direktiv, bekræftes af CE-mærket  
på enheden.

