



M100
KANSO

KANSO M100 indeholder

- mobiltelefon
- batteri (genopladeligt Li-ion, 3.7 V 750 mAh)
- dock lader
- brugermanual

Behold emballagen i tilfælde af, du får brug for at transportere telefonen senere.
Behold kassebonen, da den også er dit garantibevis.

Kontakt venligst din forhandler hvis dele af ovennævnte mangler.

INDHOLDSFORTEGNELSE

Startopsætning

SIM-kort	4	Aflyt besked	18	- Baggrundsbillede	30
Batteri	5	Skriv sms	18	- Velkomstmelding	30
Tænd telefonen	6	Opret / gem i telefonbog	19	- Sprog	31
Opladning	6	Opkald med nødtaste	19	- Vis dato / ur	31
PIN-kode	6	Indstil alarm	20	Rediger profil	32
Forkert indtastet PIN-kode	7	Lyt til radio	21	Ur	32
		Lommeregner	21	- Dato format	32
		Skift profil	22	- Datoformattegnet	32
				- Tid format	33
Knapper og display		Opsætning		Hukommelse for sms (tel./SIM)	33
Knapper	8	Nummer til telefonsvarer	23	Telefonkode	34
Menutræ	10	Indstil tidszone	23	Telefonbog	34
Display symboler	11	Numre - Nødopkald	24	- Kopi til SIM	34
Tal / Bogstaver	12	Svar med klap	24	- Send sms fra telefonbog	34
				- Søg gruppe	35
Daglig brug		Udvidet opsætning		- Status hukommelse	36
Manuelt opkald	13	Opkald	25	Kortnummervalg - kvikkald	37
Opkald med pause	13	- Skjul mit nummer	25		
Opkald fra opkaldsliste	13	- Automatisk genopkald	25	Fabriksindstillinger	38
Opkald fra telefonbogen	14	- Valgfri svartaste	25	CE-mærkning	40
Direkte opkald til telefonsvarer	14	- Banke på	26	Sikkerhedsoplysninger	41
Alm. opkald til telefonsvarer	14	- Viderestilling	27	Tekniske data	42
Foretag kvikkald	15	- Opkaldsspærring	28	Overensstemmelseserklæring	42
Opkald til alarmcentralen	15	- Valg af netværk	28		
Opkald til udlandet	15	Display	29		
Besvar opkald på flere måder	16	- Baggrundsbelysning	29		
Opkald ubesvaret	17				
Modtage sms	17				

Manualen findes også på: www.sokan.dk

STARTOPSÆTNING

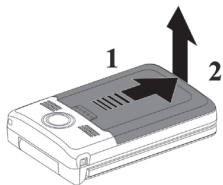

1. Tryk let ned på batteridækslet bag på telefonen og skub i pilens retning.
2. Løft batteridækslet op.

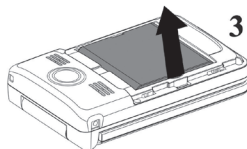

3. Løft batteriet ud af telefonen.
Gå til punkt 4, når det er første gang telefonen tages i brug.

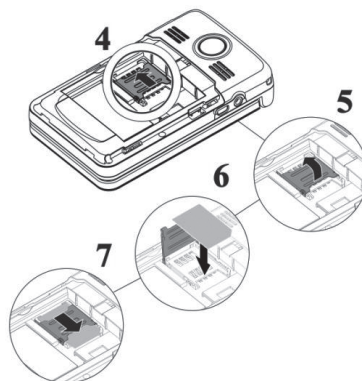

4. Tryk kortholderen ned og skyd/skub i pilens retning.
5. Løft kortholderen.
6. Isæt SIM-kort.
7. Klik kortholderen på plads ved let skub i pilens retning

STARTOPSÆTNING

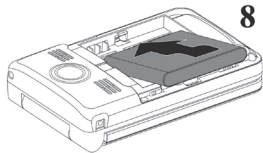

8

8. Sæt batteriet på plads i telefonen.

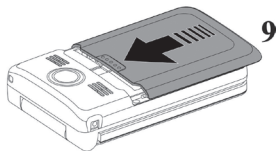

9

9. Skub batteridækslet på plads.

! OBS !

Sluk telefonen og tag strømstikket ud før du tager batteri og SIM-kort ud / indsætter batteri og SIM-kort. Nye batterier skal lades grundigt op i starten. Sørg for at lade batteriet mindst 5 timer dagligt de første 3 dage, hvor telefonen tages i brug.

Opladning

Telefonen lades ved at placere den i lader som vist på illustrationen til højre.

LED-lys indikator

Under opladning: lyser konstant

Ved fuldt opladt batteri: slukket

Standby: 1 blink hvert 20. sekund

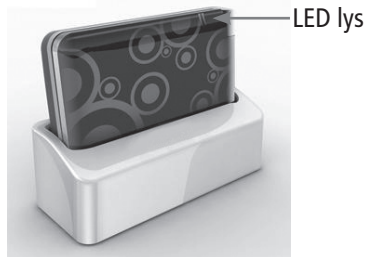

Indtast PIN-kode

Indtast PIN-kode når telefonen starter op og vælg med . Hvis Telefonkode er slået til, indtastes den efter PIN-koden.

Forkert indtastet PIN-kode

Se venligst næste side.



← Tænd og sluk telefonen ved tryk i ca. 3 sekunder.

Du kan ændre den PIN-kode der følger med dit SIM-kort:

- Tryk **Menu**
- Brug piletasterne til at finde **Indstillinger**.
- Brug piletasterne til at finde **Sikkerhed**.
- Brug piletasterne til at vælge **PIN 1 ved tænd**.
- Brug piletasterne til at vælge; **Til, Fra, Skift PIN1**.

Hvis du ønsker at ændre koden er det nødvendigt at indtaste den nuværende PIN-kode for derefter at kunne indtaste en ny. Bekræft ny PIN-kode igen og vælg med for at gemme.

Hvis du ikke ønsker at taste PIN-kode, når du tænder telefonen kan du slå funktionen fra ved at vælge **Fra**.

Forkert indtastet PIN-kode

Hvis du taster forkert PIN-kode tre gange er det nødvendigt, at bruge din PUK-kode til at låse telefonen op igen. PUK-koden findes i det materiale SIM-kortet kom i. Venligst kontakt dit mobilsekskab, hvis du har mistet PUK-koden.

KNAPPER OG DISPLAY

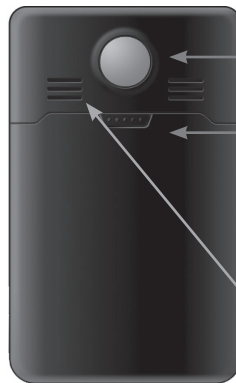
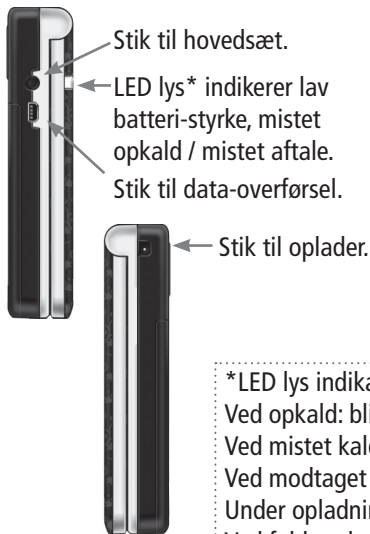

*LED lys indikation:
Ved opkald: blinker konstant
Ved mistet kald: 2 blink hvert 5. sek.
Ved modtaget sms: 2 blink hvert 5. sek.
Under opladning: lyser konstant
Ved fuldt opladt batteri: slukket
Standby: 1 blink hvert 20. sekund

KNAPPER



MENUTRÆ

sms



Læs sms
Skriv sms
Sendt
Kladde
Cell Broadcast sms

Telefonsvarer
sms indstillinger
Slet alle

Alarm



Alarm 1
Alarm 2
Alarm 3

Profil



Normal
Konf. (Konference)
Udendørs
Stille
Bruger

FM radio



Valg

Lommeregner



Indstillinger



Telefon
Indstillinger for nødopkald
Opkald
Netværk
Sikkerhed

Telefonbog



Søg
Aktiver FDN
Slet alt
SDN-telefonbog
Hukommelsesstatus
Kortnummervalg

Opret
Kopier

Opkald



Indgående opkald
Udgående opkald
Ubesvarede opkald
Taletid

DISPLAY SYMBOLER

	Højtaler til
	Højtaler fra
	Udgående opkald
	Indgående opkald
	Mistede opkald
	Du har et mistet opkald
	Besked / sms
	Omstilling
	Banke på
	FM auto tuning
	FM manuel tuning

	Signalstyrke
	Batteri
	FM radio
	Roaming
	Headset
	Alarmen er aktiv
	Kun vibrator
	Vibrator og ringtone
	Kun ringtone
	Ingen ringtone
	Lydløs

- 1** 1, . Œ œ
- 2** ABC2 Å Ä Æ À Á Â Ã Ç Ć Γ abc å ä æ à á â ã ç ć
- 3** DEF3 È É Ê Ë Ę Δ def é è ê ë ę
- 4** GHI4 Í Î Ï Θ ghi í î ï
- 5** JKL5 Ł ł j k l ł
- 6** MNO6 Ñ Ń Ö Ø Ó Ò Ô Õ Ò ÷ m n o ñ ñ ö ø ó ò ô õ ò
- 7** PQRS7 p q r s β Ś Π p q r s ś
- 8** TUV8 Ú Û Ü Ů Φ t u v ú û ü Ů
- 9** WXYZ9 Ź Ź Ψ Ω w x y z ź ź
- *** ny linie , . ' ? ! " @ ¥ _ ^ { } \ [] ~ | # ¨ % & () * + - / : ; < = > § μ € £ \$
- 0** Mellemrum(v. langt tryk) 0
- #** Abc ABC abc 123 (skift mellem store og små bogstaver samt tal)

Manuelt opkald

- Indtast det telefonnummer, du vil ringe til.
- Slet forkerte indtastninger ved tryk på ✕
- Tryk på 📞 for at ringe op.
- Tryk på 📞 for at afslutte samtalen.



Opkald med pause

- Tryk 3 gange på * for at indtaste en pause i telefonnummeret.



Opkald fra opkaldsliste

- Tryk på 📞 for at se de sidste indgående, udgående og mistede kald
- Naviger i listen ved hjælp af piletasterne.
- Tryk på 📞 for at ringe op fra opkaldslisten.
- Ved tryk på ✓ får du flere valg: **Opkald - Rediger nummer - Send sms til Slet - Gem nummer - Slet alle - Vis nummer.**



Opkald fra telefonbogen

- Tryk på  for at gå til telefonbogen.
- Brug piletasterne til at navigere i listen.
- Tryk på  for at ringe op.
- Tryk på  for at afslutte samtalen.

Direkte opkald til telefonsvarer

- Tryk - langt tryk - på  for at ringe direkte til telefonsvareren.
 - Eller tryk på  efterfulgt af  for at ringe direkte til telefonsvareren.
 - Aflyt dine beskeder.
- (Direkte opkald til telefonsvareren skal sættes op i telefonen før det virker.
Se side 23 for opsætning af direkte kald til telefonsvarer).

Almindeligt opkald til telefonsvarer

- Indtast telefonnummeret til din telefonsvarer.
- Tryk  for at ringe op og aflytte beskeder.
- Tryk på  for at afslutte samtalen.

Foretag kvikkald

- Indtast det ønskede kvikkald nummer (2-9).
- Tryk på  for at ringe op.



Det er kun muligt at oprette kvikkald via allerede indtastede numre fra telefonbogen. Se side 37 for opsætning af funktionen.

Opkald til alarmcentralen





Du kan ringe til alarmcentralen, når der er mobildækning. Det er ikke nødvendigt at indtaste PIN-kode først.

- Tast 112 og tryk  for at ringe op.

Opkald til udlandet



- Tryk 2 gange på  for at finde +
- Indtast landekode (f.eks. Danmark som er 45).
- Indtast det telefonnummer, du vil ringe op til.
- Tryk på  for at ringe op.

Besvar opkald på flere måder

- Besvar opkald ved at løfte klappen op / åbne telefonen.
- Opkaldet afsluttes ved at lukke klappen / telefonen.
- Tryk på  for at besvare et opkald. Afslut ved tryk på 
Denne funktion benyttes når telefonen er klappet op / åben.
- Når dit headset er tilsluttet, kan du svare via svarknappen på dit headset.
- Når 'Svar med alle taster' er aktiveret kan der svares ved tryk på en vilkårlig taste undtagen  og  tasterne. Se side 25 for opsætning.

Andre muligheder under opkald

Tryk på piletasterne for at skrue hurtigt ned for ringetone og vibrator ved indgående opkald. Hvis din udbyder tilbyder banke-på funktion vil du høre banke-på tonen. Denne funktion skal aktiveres - se side 26.

Under en samtale, er det muligt at parkere samtalen ved tryk på .
Hent parkeret samtale på Hent med . Tryk vælg med  for at komme til hovedmenu og gå i telefonbog, læs sms , håndfri o.lign.

Opkald ubesvaret

Indgående, udgående og ubesvarede opkald listes i telefonens opkaldsliste.

Der er plads til 10 numre i listen som sorterer efter sidst indkomne.

De ældste numre slettes automatisk som der kommer nye numre i listen.

Ved valg i listen gives adgang til: **Opkald, Rediger nummer, Send sms til, Slet, Gem nummer, Vis nummer.**

- Tryk på **Menu**
- Brug piletasterne til at finde **Opkald.**
- Brug piletasterne til at finde **Ubesvarede opkald.**
- Tryk på  for at få adgang til **Opkald, Rediger nummer, Send sms til, Slet, Gem nummer, Slet alle, Vis nummer.**

Hver liste viser telefonnummer, navn (hvis personen står i telefonbogen), dato og tidspunkt for opkald.

Modtage sms

En modtaget sms vises med  i displayet.

.....DAGLIG BRUG.....

Ved fyldt indbakke blinker symbolet i displayet.

- Brug piletasterne til at gå til **Modtaget** sms.
- Tryk **Vælg** med  for at vælge beskeden.
- Tryk igen **Vælg** for at læse beskeden.
- Tryk **Valg** for at få adgang til: **sms, Videresend, Rediger, Ring op, Gem nummer, Slet.**

Aflyt besked

Når der er indtalt besked i din telefonsvarer vises  i displayet.



Brug samme metode som ved modtaget sms, for info om den indtalte besked.

- Ring til telefonsvareren for at aflytte beskeden.

Skriv sms



- Tryk **Menu**
 - Tryk **Vælg** for at få adgang til: **Læs sms, Skriv sms, Sendt, Kladde, Telefonsvarer, sms indstillinger, Cell broadcast sms, Slet alle.**
 - Brug piletasterne til at finde **Skriv sms.**
- Skriv besked via tastaturet - se oversigt over symboler side: 12.

DAGLIG BRUG

- Tryk **Vælg** med  og få adgang til: **Kun send, Kun gem, Send og Gem.**
- Indtast nummeret der skal sendes til eller søg i telefonbogen ved tryk på .
- Vælg med 
- Tryk **Vælg** for at sende beskeden.

Opret / gem i telefonbog

Der kan lagres op til 100 numre i telefonbogen.

- Indtast nummeret som skal gemmes i telefonbogen og tryk **Gem.**
- Indtast navn ved tryk på  og tryk igen på **Vælg.**
- Brug piletasten til valg af gruppe: **Alle, Familie, Arbejde, Venner, VIP, Andre,** eller på SIM-kort og tryk vælg.
- Tryk **Klar!** med  for at gemme.
- Tryk  for at komme tilbage til Standby.

Opkald med nødtaste

Der kan indtastes op til 3 numre til nødkald. Hvis det første nummer der ringes til er optaget, ringer den automatisk til det 2. nummer der er indtastet. Se side 24 for opsætning af nødkaldsnumre og Forsinkelse.

.....DAGLIG BRUG.....

- Tryk på nødkaldstasten (den røde knap bag på telefonen) i ca. 3 sekunder.
- Telefonen afgiver lyd for at indikere at den tæller ned før den ringer op.
(Stop opkaldet ved tryk på )
- Telefonen ringer op til det nummer som er indtastet som nødkaldsnummer.
Opkaldet er automatisk på Håndfri - foregår via højttaleren.

Det er også muligt at benytte Nødkaldstasten når telefonen er slukket. Dette er dog kun muligt, hvis PIN1 ved tænd er slået fra. Slå PIN-kode til og fra i Indstillinger, Sikkerhed, PIN1 ved tænd, Til / Fra.

Indstil alarm

- Tryk **Menu**.
- Brug piletasterne til at finde **Alarm**.
- Brug piletasterne til at vælge: **Alarm 1, Alarm 2, Alarm 3**.
- Brug piletasterne til at vælge **Til**.
- Indtast tidspunktet hvor alarmerne skal gå igang.
- Brug piletasterne og vælg **Engangsalarm** eller **Uge alarm**.
- Vælg med 

Lyt til radio



Radioen virker når et hovedsæt tilsluttes.

Tænd radioen ved tryk på hurtigtasten  eller via menuen:

- Tryk **Menu**.
- Brug piletasterne til at finde **Radio**.
- Få adgang til: **Fra, Automatisk søgning, Manuel søgning, Indstil styrke, Gem kanal, Indlæs kanal**.
- Brug piletasterne til at søge efter stationer.

Radioen slukkes hurtigt ved at tage hovedsættet fra.

Lommeregner

- Tryk **Menu**.
- Brug piletasterne til at finde **Lommeregner**.
- Indtast tal og brug piletaster til at finde +, -, x, %
- Slet forkerte indtastninger med 
- Brug  til at regne ud eller brug pilene til at vælge =
- Brug  til at vende tilbage til Standby.

Skift profil

Under Fabriksindstillinger side 38, findes en liste over de forud indstillede opsætninger for profilerne: Normal, Konf., Udendørs, Stille og Bruger.

Indstillingerne ændres via telefonens menu:

- Tryk **Menu**.
- Brug piletasterne til at finde **Profil**.
- Brug piletasterne til at finde den profil som skal ændres.
Få adgang til: **Brug som standard, Brugerindstillinger, Nulstil, Titel**.
- Find **Brugerindstillinger** med piletasterne og få adgang til at indstille:
Ringetone, sms alarm, Tastelyd, Systemalarm, Alarm til/fra.
- Brug piletasterne til at vælge de indstillinger der skal ændres.
- Vælg **Ringesignal, Ringestyrke, Varselstone** med piletasterne.
- Vælg ringesignal og ringestyrke ved hjælp af piletasterne.

I Varselstone vælges: **Kun ringesignal, Kun vibrator, Ringesignal & vibrator, Stille**.

- Vend tilbage til Standby ved tryk på 

Nummer til telefonsvarer

- Tryk **Menu**.
- Vælg **sms**.
- Brug piletasterne til at finde **Telefonsvarer**.
- Brug piletasterne til at finde **Nummer til telefonsvarer**.
- Indtast telefonnummer ved hjælp af tasterne.
- Tryk **Vælg** for at gemme.

Herefter er det muligt at bruge hurtigtasten **F1** til at aflytte beskeder.

Indstil tidszone

- Tryk **Menu**.
- Brug piletasterne til at finde **Indstillinger**.
- Vælg første menupunkt **Telefon**.
- Brug piletasterne til at vælge **Ur**.
- Brug piletasterne til at vælge **Tidszone**.
- Brug piletasterne til at vælge den tidszone der passer.
- Tryk **Vælg** med for at gemme dit valg.

Numre - Nødopkald

- Tryk **Menu**.
- Brug piletasterne til at finde **Indstillinger**.
- Brug piletasterne til at vælge **Indstilling for nødopkald**.
- Vælg **Nødkaldsnumreliste**.
- Tryk på **Bruger**.
- Brug piletasterne til at vælge **Nødopkaldsnummer 1, 2 og 3**.
- Tryk **Vælg** for **Indstil/ændre** nødopkaldsnummer.
- Brug piletasterne til at finde et nødopkaldsnummer fra telefonbogen og vælg.
Brug samme fremgangsmåde hvis der skal indkodes flere nødopkaldsnumre.

Svar med klap

- Tryk **Menu**.
- Brug piletasterne til at finde **Indstillinger**.
- Brug piletasterne til at vælge **Opkald**.
- Brug piletasterne til at finde **Svar med klap**.
- Brug piletasterne til at vælge **Aktiver** eller **Deaktiver**.

Opkald

Skjul mit nummer.

Med denne funktion kan du skjule det nummer, du ringer fra.

- Tryk **Menu**.
- Brug piletasterne til at finde **Indstillinger**.
- Brug piletasterne til at vælge **Opkald**.
- Vælg **Skjul mit nummer**.
- Vælg **Standardindstillinger, Til, Fra** med piletasterne.

Automatisk genopkald

- Tryk **Menu**.
- Brug piletasterne til at finde **Indstillinger**.
- Brug piletasterne til at vælge **Opkald**.
- Brug piletasterne til at vælge **Automatisk genopkald**.
- Brug piletasterne til at vælge **Aktiver** eller **Deaktiver**.

Valgfri svartaste

Med denne funktion kan du besvare et opkald med alle taster.

- Tryk **Menu**.
- Brug piletasterne til at finde **Indstillinger**.
- Brug piletasterne til at finde **Opkald**.
- Brug piletasterne til at vælge **Valgfri svartaste**.
- Brug piletasterne til at vælge **Aktiver** eller **Deaktiver**.

Banke på

- Tryk **Menu**.
- Brug piletasterne til at finde **Indstillinger**.
- Brug piletasterne til at finde **Netværk**.
- Brug piletasterne til at vælge **Banke på**.
- Brug piletasterne til at vælge **Forespørgsel**

Afvent et par sekunder til dine indstillinger vises i displayet. Her er det muligt at se om **Banke På** er aktiveret eller deaktiveret.

- Brug piletasterne til at vælge **Aktiver / Deaktiver** for at ændre indstillinger.
- Tryk **Vælg**.

Viderestilling

- Tryk **Menu**.
- Brug piletasterne til at finde **Indstillinger**.
- Brug piletasterne til at finde **Netværk**.
- Brug piletasterne til at vælge **Viderestilling**.
- Vælg **Viderestil** alt med og vælg **Aktiver**.

Afvent et par sekunder til dine indstillinger vises i displayet. Her er det muligt at se om Viderestilling er Aktiveret eller Deaktiveret.

- Brug piletasterne til at vælge **Aktiver / Deaktiver** for at indstillinger.
- Tryk **Vælg**.

Brug samme fremgangsmåde til at vælge **Viderestil ved optaget**, **Viderestil ved manglende svar**, **Viderestil ved uden for dækning**.

Hvis du er i tvivl om hvordan dine indstillinger er, kan du starte med at lave en forespørgsel for at se status . Vælg dernæst at slå servicen til eller fra ved hjælp af piletasterne.

Opkaldsspærring

- Tryk **Menu**.
- Brug piletasterne til at finde **Indstillinger**.
- Brug piletasterne til at finde **Netværk**.
- Brug piletasterne til at vælge **Opkaldsspærring**.
- Brug piletasterne til at vælge imellem: **Alle udgående opkald, Alle udlands opkald, Internationale undtaget hjemland, Alle indkommende opkald, Modtage opkald under roaming** (Forbrug i udlandet).

Hvis du er i tvivl om indstillingerne kan der laves en forespørgsel for at se status. Vælg dernæst at aktivere eller deaktivere servicen ved hjælp af piletasterne.

Valg af netværk

- Tryk **Menu**.
- Brug piletasterne til at finde **Indstillinger**.
- Brug piletasterne til at finde **Netværk**.
- Brug piletasterne til at vælge **Valg af netværk**.

- Brug piletasterne til at vælge: **Vælg automatisk** eller **Vælg manuelt**.

Ved Vælg automatisk opsætning vælger telefonen selv det netværk som bruges når du f.eks. er udenfor dækning af din udbyders net. Ved manuel opsætning vælger du selv hvilken udbyder du vil benytte.

Display

Baggrundsbelysning

- Tryk **Menu**.
- Brug piletasterne til at finde **Indstillinger**.
- Brug piletasterne til at finde **Telefon**.
- Vælg **Display**.
- Vælg **Baggrundsbelysning**.
- Brug piletasterne til at vælge: **Altid til, 15 sekunder til, 30 sekunder til**.
Lyset er tændt i f.eks. 15 sekunder efter at du har brugt telefonen. Herefter slukkes lyset automatisk og tændes igen når du tager telefonen i brug.
- Foretag dit valg og gem med tryk på 

Baggrundsbillede

- Tryk **Menu**.
- Brug piletasterne til at finde **Indstillinger**.
- Brug piletasterne til at finde **Telefon**.
- Vælg **Display**.
- Brug piletasterne til at finde **Baggrundsbillede**.
- Brug piletasterne til at vælge et baggrundsbillede til telefonens display.
- Tryk **Vælg**.

Velkomstmelding

- Tryk **Menu**.
 - Brug piletasterne til at finde **Indstillinger**.
 - Brug piletasterne til at finde **Telefon**.
 - Vælg **Display**.
 - Brug piletasterne til at finde **Velkomstmeldingv**
 - Brug piletasterne til at vælge **Aktiver** eller **Deaktiver**.
- Indtast din velkomsthilsen ved at vælge **Aktiver**.

UDVIDET OPSÆTNING

- Indtast besked og tryk **Vælg** for at gemme.
- Når du tænder din telefon vil du se din velkomsthilsen.

Sprog

- Tryk **Menu**.
- Brug piletasterne til at finde **Indstillinger**.
- Brug piletasterne til at finde **Telefon**.
- Vælg **Display**.
- Brug piletasterne til at finde **Sprog**.
- Brug piletasterne til at vælge det sprog du ønsker.

Hvis du sætter den til Automatisk vil telefonen automatisk søge efter landekoden på dit SIM-kort og indstille sproget efter det.

Vis dato / ur

Med denne funktion kan dato og tid vises på telefonens display:

- Tryk **Menu**.
- Brug piletasterne til at finde **Indstillinger**.

- Brug piletasterne til at finde **Telefon**.
- Vælg **Display**.
- Brug piletasterne til at finde **Vis dato / Ur**.
- Brug piletasterne til at vælge **Aktiver** eller **Deaktiver**.

Rediger profil

Se hvordan du skifter og redigerer profil på side 22.

Ur

Dato format

- Tryk **Menu**.
- Brug piletasterne til at finde **Indstillinger**.
- Brug piletasterne til at finde **Telefon**.
- Vælg **Display**.
- Vælg **Ur**.
- Brug piletasterne til at vælge **Dato format**.
- Brug piletasterne til at vælge det ønskede dato format.

Datoskilletegn

- Tryk **Menu**.
- Brug piletasterne til at finde **Indstillinger**.
- Brug piletasterne til at finde **Telefon**.
- Brug piletasterne til at vælge **Ur**.
- Brug piletasterne til at vælge **Datoskilletegn**.
- Brug piletasterne til at vælge den ønskede indstilling.

Tid format

- Tryk **Menu**.
- Brug piletasterne til at finde **Indstillinger**.
- Brug piletasterne til at finde **Telefon**.
- Brug piletasterne til at vælge **Ur**.
- Brug piletasterne til at vælge **Tidsformat adskil tegn**.
- Brug piletasterne til at vælge **12 timer, 24 timer**.

Hukommelse for sms (telefon / SIM)

Du kan vælge om dine sms'er skal gemmes på telefonen eller på SIM-kortet:

- Tryk **Menu**.
- Tryk **Vælg** med for at vælge sms.
- Brug piletasterne til at finde **sms indstillinger**.
- Brug piletasterne til at finde **Hukommelse**.
- Brug piletasterne til at vælge **SIM foretrukket** eller **Telefon foretrukket**.
- Tryk **Vælg**.

Telefonkode

- Tryk **Menu**.
- Brug piletasterne til at finde **Indstillinger**.
- Brug piletasterne til at finde **Sikkerhed**.
- Brug piletasterne til at finde **Telefonkode**.
- Vælg **Til** med og brug piletasterne til at vælge **Verificer ved strøm slået til** eller **Verificer med ny SIM**.
- Indtast kode (mindst 4 tegn) tryk **Vælg** for at gemme.

Koden er indstillet til 0000 som fabriksindstilling.

Telefonbog

Kopi til SIM

Tryk på **Telefonbog**.

- Tryk på **Valg**.
 - Brug piletasterne til at finde Kopier til SIM-telefonbog og vælg med
- Du modtager en tilbagemelding i displayet som fortæller at det er gemt.

Send sms fra telefonbog

Send en sms direkte fra telefonbogen:

- Tryk på **Telefonbog**.
 - Brug piletasterne til at finde den person du vil sende sms til og tryk på **Valg**.
 - Brug piletasterne til at finde **Send sms til**.
 - Skriv sms og tryk **Vælg**.
- Brug piletasterne til at vælge **Kun send, Kun gem, Send og gem**.
- Tryk **Vælg** med for at sende sms.

Søg gruppe

- Tryk på **Telefonbog**.
- Tryk på **Valg**.
- Brug piletasterne til at finde **Søg gruppe**.
- Brug piletasterne til at finde den gruppe du ønsker at se: **Standard, Familie, Kontor, Venner, VIP, Andre, SIM**.
- Tryk **Valg** og brug piletasterne til at vælge: **Detaljer/rediger, Slet, Send sms til, Kopier til SIM-telefonbog, Ring op, Søg gruppe, Opret**.

Status hukommelse

Oversigt over telefonnumre der er lagret i telefonen og på SIM-kortet:

- Tryk på **Menu**.
- Brug piletasterne til at finde **Telefonbog** .
- Brug piletasterne til at finde **Hukommelsesstatus**.

Oversigten viser hvor mange telefonnumre der er på SIM-kortet. Ligeså viser oversigten, hvor mange numre der er lagret på telefonen. Der kan lagres 100 numre på telefonen ialt.

Kortnummervalg - kvikkald

Du kan give udvalgte numre kvikkalds-status. Disse numre kan du ringe op til med en et-cifret kode (2-9).

- Tryk på **Menu**.
 - Brug piletasterne til at finde **Telefonbog**.
 - Brug piletasterne til at finde **Kortnummervalg**.
 - Brug piletasterne til at vælge din kvikkalds-taste.
- Bemærk at nr 1 henviser til tast 2, nr 2 henviser til tast 3 etc.
- Tryk Vælg med for **Indstil/ændre**.
 - Brug piletasterne til at finde det nummer i telefonbogen, der skal gemmes på tasten.

Kvikkaldsnummeret aktiveres nu ved tryk på den kvikkaldstaste, du har valgt f.eks. tast 2. Tryk på tast 2 efterfulgt af for at ringe op til den pågældende.

Ønsker du senere at ændre eller slette nummeret gøres det i samme menu.

FABRIKSINDSTILLINGER

Normal profil

Ringtone	Tone 1	Vol. 5	Ringtone
Modtaget sms	Tone 1	Vol. 4	Ringtone
Tastelyd			Styrke 1
Systemalarm			Lyd aktiveret
Alarm til/fra			Lyd aktiveret

Konference profil

Ringtone	Tone 1	Vol. 5	Vibrator
Modtaget sms	Tone 1	Vol. 1	Vibrator
Tastelyd			Lyd fra
Systemalarm			Deaktiveret
Alarm til/fra			Deaktiveret

Udendørs profil

Ringtone	Tone 1	Vol. 6	Ringtone + vibrator
Modtaget sms	Tone 1	Vol. 6	Ringtone + vibrator
Tastelyd			Deaktiveret
Systemalarm			Lyd aktiveret
Alarm til/fra			Lyd aktiveret

Stille profil

Ringtone	Tone 1	Vol. 1	
Modtaget sms	Tone 1	Vol. 1	
Tastelyd			Lyd fra
Systemalarm			Deaktiveret
Alarm til/fra			Deaktiveret

FABRIKSINDTILLINGER

Bruger profil			
Ringetone	Tone 2	Vol. 4	Vibrator
Modtaget sms	Tone 1	Vol. 4	Vibrator
Tastelyd			Lyd til
Systemalarm			Aktiveret
Alarm til/fra			Aktiveret
Direkte svar		Slået til	
Tidszone		GMT + 1	
Skjul nummer		Ikke slået til	
Auto genkald		Ikke slået til	
Svar med alle taster		Ikke slået til	
Sms hukommelse		SIM foretrukket	
Display		Baggrundsls	15 sekunder
		Baggrundstapet	Grøn
		Velkomstbesked	Ikke aktiveret
		Sprog	Automatisk
		Dato / Tid	Slået til
Ur		Dato format	dd/mm/yy
		Tidsformat	24 timer
Sikkerhed		Pinkode	
Vælg netværk		Automatisk	

CE MÆRKNING

Elektrisk og elektronisk udstyr samt medfølgende batterier indeholder materialer, komponenter og stoffer, der kan være skadelige for menneskers sundhed og for miljøet, hvis affald ikke håndteres korrekt.

Elektrisk og elektronisk udstyr og batterier er mærket med nedenstående, overkrydsede skraldespand. Den symboliserer, at elektrisk og elektronisk udstyr og batterier ikke må bortskaffes sammen med usorteret husholdningsaffald, men skal indsamles særskilt.

Nogle batterier er også mærket med den kemiske betegnelse Hg (kviksølv), Cd (cadmium) eller Pb (bly). Dette er særligt skadelige stoffer og det er derfor specielt vigtigt, at disse batterier bliver indsamlet.

Som slutbruger er det vigtigt, at du afleverer dine udtjente batterier til de ordninger, der er etablerede. På denne måde er du med til at sikre, at batterierne genanvendes i overensstemmelse med lovgivningen og ikke unødigt belaster miljøet.

Alle kommuner har etableret indsamlingsordninger, hvor kasseret elektrisk og elektronisk udstyr samt batterier gratis kan afleveres af borgerne på genbrugsstationer og andre indsamlingssteder eller bliver afhentet direkte fra husholdninger.

Nærmere information kan fås hos kommunens tekniske forvaltning.



SIKKERHED

Følg regler, love og henstillinger om god mobil-etik hvorend du er.
Sluk telefonen hvor det er påbudt - i flyet, på de fleste hospitaler etc.

Dele af enheden er magnetisk hvorfor det henstilles til at holde kreditkort og andre magnetiske medier på afstand fra mobilen.

Overhold gældende regler under bilkørsel og tal kun med headset på under kørsel.

Health Industry Manufacturers Association anbefaler en minimumsafstand på 15 cm mellem en mobiltelefon og en pacemaker for at undgå interferens med pacemakeren.

En pacemaker leder efter elektriske signaler og kan opfatte den lave frekvens fra en mobiltelefon som en hjerterytm.

Mobilen er ikke vandtæt - sørg for at holde den tør.

Brug kun tilbehør og batterier som er godkendt.
Tilslut ikke produkter som ikke er kompatible med denne.

TEKNISKE DATA

Mål	88 x 54 x 20mm
Display	2.2" 65K TFT 176*220
Vægt	78g
Kort	3V lille kort
Frekvens	GSM900/1800 dual bands
Hukommelse	100 numre i telefonbogen
Standby tid	5-7 dage
Taletid	2-3 timer
Vibrator	
Baggrundsbelyst display	LED

Overensstemmelseserklæring

SOKAN ApS erklærer hermed, at produktet KANSO M100 gsm er i overensstemmelse de grundlæggende krav og øvrige relevante bestemmelser i Rådets direktiv 1995/5/EC (R&TTE) og 2002/95/EC (RoHS).

Overensstemmelseserklæringen findes på www.sokan.dk

Specific Absorption Rate - SAR

KANSO M100 opfylder gældende internationale sikkerhedskrav for eksponering af radiobølger. Målene for denne telefon er 0,3 W/kg (GSM 900 MHz), 0,2 W/kg (DCS 1800 MHz) (målt over 10 g væv). WHO's grænseværdier er 2 W/kg (målt over 10 g væv).



.....

15011300-HD