

# Gigaset

## SL910

Tillykke!

Ved at købe en Gigaset har du valgt et mærke, der tilgodeser miljøet.  
Produktets emballage er miljøvenlig!

Læs mere på [www.gigaset.com](http://www.gigaset.com).



GIGASET. INSPIRING CONVERSATION.  
**MADE IN GERMANY**



# Gigaset SL910 – med det særlige „touch“

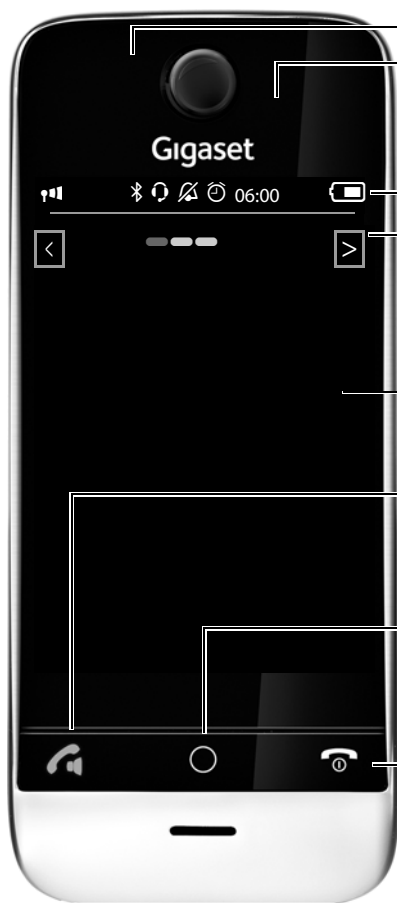

Besked-LED ( → s. 20)

Nærhedssensor ( → s. 25)

## Touchscreen / display

Statuslinje ( → s. 23)

Symboler ( → s. 75) viser telefonens aktuelle indstillinger og driftstilstand. Med et tryk på statuslinjen åbnes → statussiden, s. 23.

Navigationsområde

Sidevisning   
Sideskift 

Standby-displays eller menu ( → s. 18)

## Håndsættets taster

### Opkaldstast

**kort tryk:** Foretag opkald til det viste nummer, besvar af opkald, skift mellem telefonrør og håndfri tale, åbn genopkaldslisten

**langt tryk:** Optag linje

### Menutast

**kort tryk:** Åbn hovedmenuer ( → s. 24)

**langt tryk:** Aktivering/deaktivering af tastatur- og displaylås ( → s. 25)

### Afbryd-/afsluttast

**kort tryk:** Afslut samtale/paging-opkald, afvis internt opkald, slå ringetone fra ved eksternt opkald, tilbage til standbytilstand

**langt tryk:** Tænd/sluk håndsættet

## Mini-USB-stik

Tilslutning af headset med ledning eller tilslutning af håndsæt til din pc (**Gigaset QuickSync**)

## Ladekontakter

## Gigaset SL910 – med det særlige „touch“

Basestationen Gigaset SL910 leveres i to varianter. De to varianter funktionalitet og ydelse er identisk.

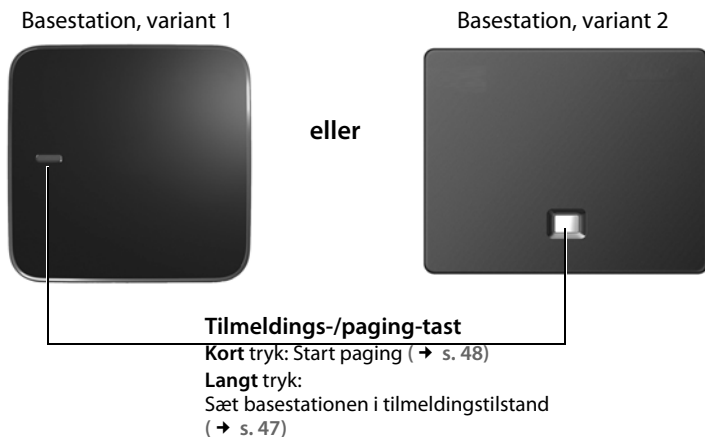

# Indhold

---

Gigaset SL910 – med det særlige „touch“ .....	1
Sikkerhedsanvisninger .....	4
Ibrugtagning .....	5
Visning af de trin, du skal udføre i betjeningsvejledningen .....	17
Displaysider .....	18
Betjening af telefonen .....	25
Foretage opkald .....	30
Indstilling af telefonen .....	38
ECO DECT .....	44
Telefonsvarer på nettet .....	46
Flere håndsæt .....	47
Bluetooth-enheder .....	51
Telefonbog (adressekartotek) .....	54
Opkaldsliste .....	60
Kalender .....	61
Vækkeur .....	63
Babyalarm .....	64
Pauseskærm, billede på dem, der ringer op, og lyde .....	66
SMS (tekstmeddelelser) .....	67
Synkronisering med din pc (Gigaset QuickSync) .....	71
Tilslutning af basestationen til et telefonanlæg .....	72
Display-symboler .....	74
Indstillingsmuligheder .....	76
Kundeservice og hjælp .....	81
Miljø .....	86
Appendiks .....	87
Tilbehør .....	90
Open Source Software .....	93
Stikord .....	101

# Sikkerhedsanvisninger

## OBS

Læs sikkerhedsanvisningerne og betjeningsvejledningen grundigt igennem, før telefonen tages i brug.

Informér dine børn om indholdet og brugen af enheden og om risikoen ved misbrug af enheden.

	Anvend kun den strømadapter, som er anført på enhederne.
	Anvend kun <b>genopladelige batterier</b> , som svarer til <b>specifikationen</b> (se "Tekniske data"), da der ellers er risiko for alvorlige sundheds- og personskader. Batterier, som synligt er beskadigede, skal udskiftes.
	Medicinske apparaters funktion kan blive påvirket. Vær opmærksom på de tekniske betingelser, som gælder i det pågældende miljø, f.eks. en lægepraksis. Hvis du bruger medicinsk udstyr (f.eks. en pacemaker), skal du kontakte apparatets producent for yderligere oplysninger. Her vil du kunne få oplysninger om, i hvor høj grad det pågældende udstyr er immunt over for fremmede, højfrekvente energier (for oplysninger om dit Gigaset-produkt, se "Tekniske data").
	Hold ikke håndsettets bagside op mod øret, når det ringer, eller når du har aktiveret håndfri funktionen. Du kan pådrage dig alvorlige og permanente høreskader. Gigaset kan anvendes sammen med de fleste digitale høreapparater på markedet. Det kan dog ikke garanteres, at den fungerer fejlfrit sammen med alle høreapparater. Telefonen kan forårsage støj i analoge høreapparater (brummetone eller hyletone) eller overstyre dem. Kontakt en audiolog, hvis der opstår problemer.
	Apparaterne er ikke beskyttet mod vandstænk. Opstil dem derfor ikke i vådrum som f.eks. badeværelser eller brusekabiner.
	Anvend ikke apparaterne i omgivelser, hvor der er eksplosionsfare, f.eks. malerværksteder.
	Hvis du overlader din Gigaset-telefon til andre personer, skal betjeningsvejledningen følge med.
	En defekt basestation bør tages ud af drift eller repareres af serviceafdelingen, idet den kan forstyrre andre radiotjenester.

## OBS

- ◆ Apparatet kan ikke bruges under strømsvigt. Der kan heller ikke foretages et nødopkald.
- ◆ Når tastaturspærring er aktiveret, kan der ikke ringes op til nødopkaldsnumre.

# Ibrugtagning

---

## Kontroller pakkens indhold

---

- ◆ en **Basestation** Gigaset **SL910** (variant 1 eller variant 2),
- ◆ en afdækning til basestationen med fod (kun for variant 1),
- ◆ en stiktransformer til basestationen,
- ◆ et telefonkabel (fladt),
- ◆ et Gigaset-**håndsæt**,
- ◆ et batteridæksel (håndsættets bageste afdækning),
- ◆ et batteri,
- ◆ en **lader**,
- ◆ en strømforsyning til laderen,
- ◆ et plakat, en lynvejledning og en cd.

## Opstilling af basestation og lader

---

Basestationen og laderen er beregnet til brug i lukkede, tørre rum med en temperatur fra +5 °C til +45 °C.

- ▶ Opstil basestationen et centralt sted i boligen eller huset på et jævnt, skridsikkert underlag, eller monter basestationen på væggen (→ s. 7).

### OBS

Vær opmærksom på basestationens rækkevidde. Den er maks. 50 m indendørs og 300 m udendørs. Rækkevidden reduceres ved aktiveret Eco-tilstand (→ s. 44).

Normalt efterlader telefonens fødder ingen spor på underlaget. Det kan dog ikke udelukkes, at der kan forekomme spor på underlaget ved kontakt med telefonen, idet der findes mange forskellige typer møbellak og -politurer.

### Vær opmærksom på følgende:

- ◆ Telefonen må aldrig udsættes for varmekilder, direkte sollys eller andre elektriske apparater.
- ◆ Beskyt Gigaset-telefonen mod fugt, støv, aggressive væsker og dampe.

## Tilslut basestationen telefonnettet og lysnettet

### Basestation, variant 1

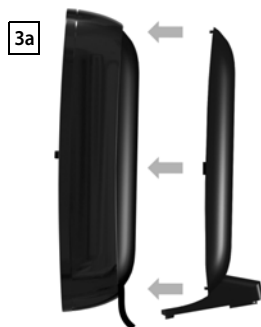
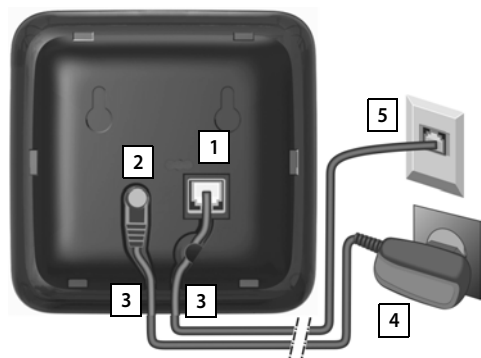

### Basestation, variant 2

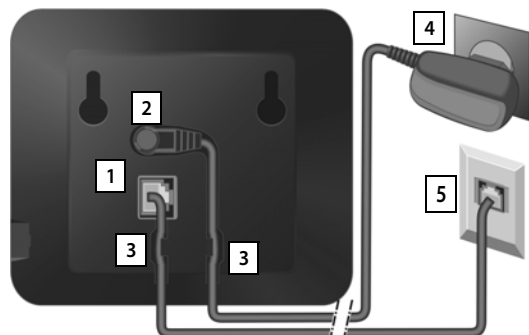

- ▶ Skub telefonkablet (kabel let flad) i højre/nederste stik [1] på basestationens bagside, indtil det går i indgreb.
- ▶ Sæt strømforsyningens strømkabel i det øverste stik på basestationens [2] bagside.
- ▶ Læg begge kabler i de dertil beregnede [3] kabelkanaler.
- ▶ Basestation, variant 1 Klik afdækningen fast i udsparingerne på basestationens bagside [3a] (ikke ved vægmontering).
- ▶ Tilslut først stiktransformeren [4] og derefter telefonstikket [5].

### Vær opmærksom på følgende:

- ◆ Stiktransformeren skal **altid være sat** i, da telefonen ikke virker uden strømforsyning.
- ◆ Brug kun den **medfølgende** stiktransformer og det medfølgende telefonkabel. Telefonkablers stikkonfiguration kan variere (stikkonfiguration, → s. 89).

## Vægmontering af basestationen (valgfrit)

### Basestation, variant 1

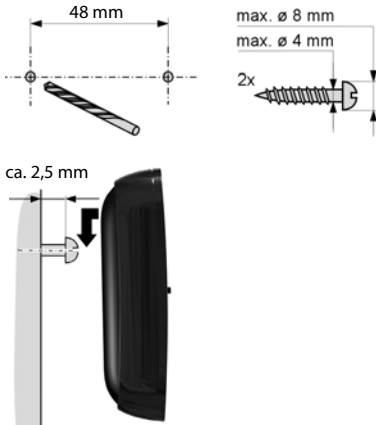

### Basestation, variant 2

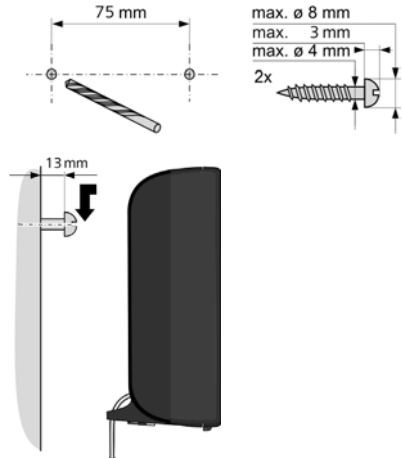

## Tilslutning af lader

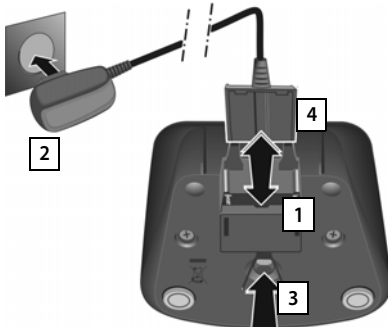

- ▶ Tilslut stiktransformerens fladstik **1**.
  - ▶ Sæt stiktransformeren i stikkontakten **2**.
- Hvis du er nødt til trække stikket ud af laderen:
- ▶ Kobl først stiktransformeren fra lysnettet.
  - ▶ Tryk derefter på udløserknappen **3** og træk stikket ud **4**.

### Ibrugtagning af håndsættet

Håndsættets display og taster er beskyttet med en folie.

**Fjern beskyttelsesfolien!**

Håndsættene, der er omfattet af leveringen, er allerede tilmeldt basestationen. Hvis et håndsæt alligevel ikke er tilmeldt (visning "**Håndsættet er ikke tilmeldt nogen base**"), så tilmeld det venligst manuelt (→ s. 47).



#### Vigtigt

**Undgå** at anvende touchscreen-blyanter til betjening af håndsættet!

Brug ikke beskyttelseshylstre/-folier fra andre producenter. Det kan begrænse muligheden for at betjene håndsættet.

### Isæt batterierne og luk batteridækslet

#### OBS

Brug kun det anbefalede, genopladelige batteri (→ s. 87) fra Gigaset Communications GmbH, da det i modsat fald ikke kan udelukkes, at der kan opstå alvorlige sundheds- eller tingskader. F.eks. kan batterikappen blive ødelagt, eller batteriet kan eksplodere. Desuden kan der forekomme fejlfunktioner eller beskadigelser af apparatet.

- ▶ Indsæt **først** batteriet med kontaktsiden nedad **1**.
- ▶ Tryk derefter batteriet ned **2**, indtil det går i indgreb.
- ▶ Ret først batteridækslets fremspring på siden ind med hakkene på indersiden af kabinettet.
- ▶ Tryk derefter dækslet til, indtil det går i indgreb.

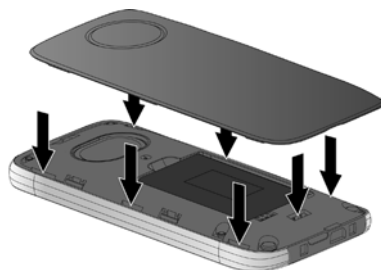
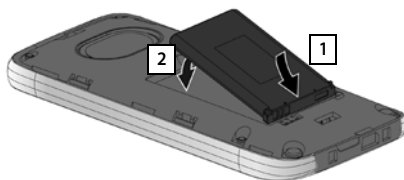

Hvis du skal åbne **batteridækslet** for at skifte batterier:

- ▶ Hold i fordybningen nederst på batteridækslet med en fingernegl, og træk dækslet opad.

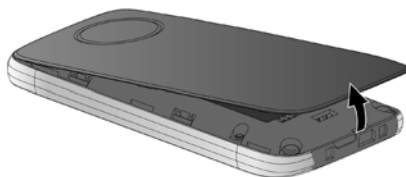

## Opladning af batteri

Batteriet leveres delvist opladet. Oplad det helt inden brug.

- ▶ Sæt håndsættet i laderen i **5 timer**.



### OBS

- ◆ Håndsættet må kun sættes i den tilhørende lader.
- ◆ Batteriet oplades også, når håndsættet er forbundet med en pc via et usb-stik, hvor der er adgang til en strøm på 500mA.
- ◆ Batteriet kan blive varmt under opladningen. Det er helt ufarligt.
- ◆ Batteriets ladekapacitet reduceres af tekniske årsager efter et stykke tid.

## Indstilling af basestation og håndsæt - installationsguide

Når batteriet er sat i, blinker symbolerne klokkeslæt og dato. Når du trykker på et af de blinkende symboler, startes installationsguiden automatisk. Den hjælper dig med at foretage vigtige grundlæggende indstillinger, som er vigtige for brugen, på håndsættet og basestationen:

- ◆ Klokkeslæt og dato
- ◆ Displaysprog
- ◆ Landet, som telefonen bruges i
- ◆ Personligt områdenummer



Hvis du ønsker at foretage indstillingerne på senere tidspunkt:

- ▶ Tryk på optionen [  **Spring over** ] nederst på displayet.

Håndsættet skifter derefter til standbytilstand.

Du kan til enhver tid foretage indstillingerne via håndsættets menu **Indstillinger**.

Hvis du ønsker at foretage indstillingerne:

- ▶ Tryk på symbolet  ved siden af klokkeslættet for at indstille klokkeslættet.

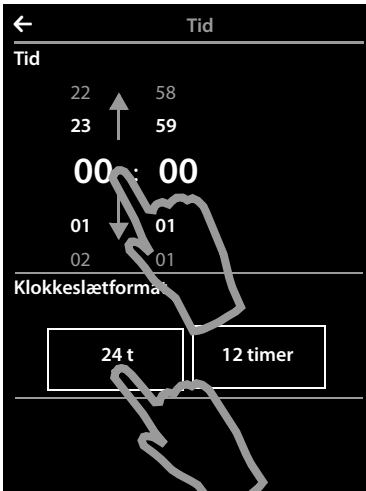

- ▶ Vælg den aktuelle time med venstre talhjul ved at placere en finger på hjulet og bevæge den op eller ned. Talhjulet følger dine bevægelser.
- ▶ Vælg på samme måde minut med højre talhjul.
- ▶ Angiv, om klokkeslættet skal vises i **12 timer-** eller **24 t-**modus. Tryk hertil på den tilsvarende flade under **Klokkeslætformat**.  
Den aktuelle indstilling fremhæves med en farve.
- ▶ Tryk på symbolet  (øverst til venstre på displayet) for at gemme indstillingerne og vende tilbage til siden **Velkommen**.

**Note:** Hvis du indstiller **12 timer-**modus vises **am/pm** ved siden af talhjulene.



- ▶ Tryk på symbolet  ved siden af **Dato** for at indstille datoen.



- ▶ Indstil den aktuelle dato med de tre talhjul. Følg den fremgangsmåde, der blev beskrevet under indstilling af klokkeslæt.

Under **Sortering, dato** vises den aktuelt indstillede modus for datovisningen (i eksemplet: **Dag Måned År**). Hvis du ønsker at ændre modussen:

- ▶ Tryk på symbolet .



Det indstillede datoformat er markeret med .

- ▶ Tryk på symbolet  for at skifte mellem **Dag Måned År/Måned Dag År**.
- ▶ Tryk gentagne gange på symbolet  indtil siden **Velkommen** vises igen.



Under **Vis sprog** vises det aktuelt indstillede sprog.

Hvis du ønsker at ændre indstillingerne:

- ▶ Tryk på symbolet  ved siden af det viste sprog.

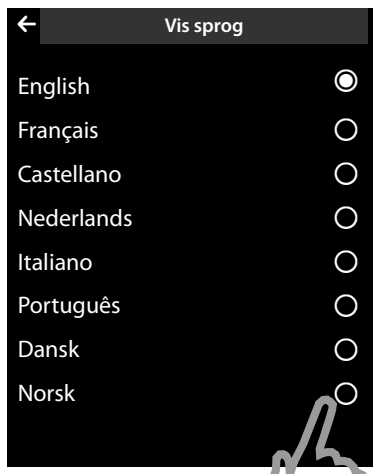

Der vises en liste over alle tilgængelige sprog.

Det aktuelle sprog er markeret med .

- ▶ Tryk på symbolet  ved siden af det ønskede sprog.

Hvis det ønskede sprog ikke vises, så er listen muligvis "længere" end displayet. Du skal så bladre i listen.

- ▶ Læg hertil en finger på displayet og flyt den langsomt opad.

Den nederste del af listen vises, og du kan vælge et sprog.

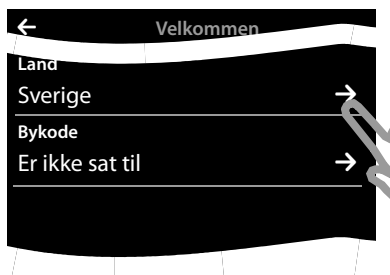

Under **Land** skal det land som telefonen bruges i og som det er registreret i være anført. Hvis indstillingen ikke er korrekt:

- ▶ Tryk på symbolet  ved siden af **Land**.

(Eksempel)

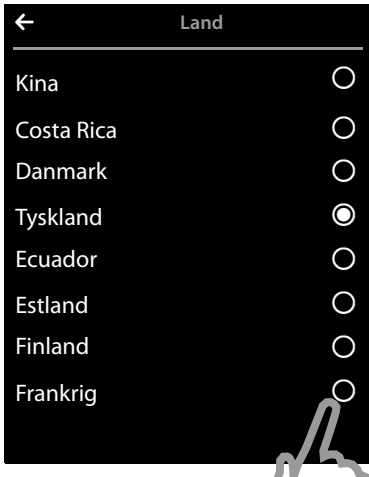

Der vises en liste over lande.

Det aktuelt indstillede land er markeret med .

- ▶ Du skal muligvis, som tidligere beskrevet, bladre frem til dit land i listen. Tryk på symbolet  ved siden af dit land. Markeringen  skifter til dette land.
- ▶ Tryk på symbolet  for at gemme ændringen og for at vende tilbage til siden **Velkommen**.

**OBS**

Hvis du har valgt **Øvrige lande** i stedet for et land, vises på siden **Velkommen** desuden opslaget **Landekode**.

- ▶ Tryk på  ved siden af **Landekode**, og indtast **International præfiks** og **Internat. områdekode** for den internationale landekode, som beskrevet for områdenummeret nedenfor.

Brug fremgangsmåden som beskrevet nedenfor.



Til sidst skal du indtaste dit områdenummer:

- ▶ Tryk på  ved siden af **Bykode**.



Som **Lokalt præfiks** betegnes det landespecifikke præfiks, som foranstilles **Områdenummer**, hvis landekoden ikke også indtastes.

- ▶ Indtast via opkaldsfeltet **Lokalt præfiks** for dit land (maks. 4 tegn; i eksemplet „0”) i det første felt. Feltet er muligvis allerede udfyldt for det valgte land.
- ▶ Tryk kort på andet indtastningsfelt og indtast **Områdenummer** (maks. 8 tegn, i eksemplet "89"). Ukorrekte indtastninger kan rettes med .
- ▶ Tryk på , når tallet er indtastet for at afslutte indtastningen.



Siden **Velkommen** vises igen.

- ▶ Tryk på optionen [ **Gem**] for at gemme dine indstillinger.

Når du har foretaget alle fornødne indstillinger, skifter håndsættet til standbytilstand.



**Din telefon er nu klar til brug!**

# Hvad vil du gøre nu?

---

Hvis ibrugtagningen er vellykket, kan du straks foretage opkald, tilpasse din Gigaset-telefon til dine personlige behov eller først gøre dig fortroligt med dens betjening ( → [Betjening af telefonen](#), → s. 25).

---

### Design standbydisplayets personlige side individuelt

Saml vigtige applikationer og telefonnumre på standbydisplayets konfigurerbare (personlige) side, som du kan starte eller ringe op til med et enkelt "touch" ( → s. 19).

---

### Synkronisering med Google- eller Outlook-kontakter

Synkroniser håndsets telefonbog via pdf'en og vores software Gigaset QuickSync ( → s. 71).

Gratis download og yderligere oplysninger finder du på [www.gigaset.com/gigaset910](http://www.gigaset.com/gigaset910).

---

### Indstilling af ringetoner og vibrationsalarm

Tildel interne, eksterne opkald, påmindelser, alarmer og bestemte personer, der ringer op, en individuel melodi. Brug tidsstyringen til opkald ( → s. 40).

---

### Tilmelding af eksisterende håndsat til basesstation

Brug håndsettene fortsat til at foretage opkald fra den nye basesstation. Overfør håndsettens telefonbogsopslag til det nye håndsat ( → s. 47/ → s. 56).

Oplysninger herom finder du i betjeningsvejledningerne til håndsettene.

---

### Foretage ECO DECT -indstillinger

Reducer telefonens sendeeffekt (stråling) ( → s. 44).

---

### Download egne ringetoner og billeder til håndsettet

Opret forbindelse fra håndsettet til din pc via Bluetooth/USB, og download ringetoner og billeder med vores software **Gigaset QuickSync** til håndsettet ( → s. 51/ → s. 71).

Gratis download og yderligere oplysninger finder du på [www.gigaset.com/gigaset910](http://www.gigaset.com/gigaset910).

---

### Tilslutning af telefonen til et telefonanlæg

Tilpas om nødvendigt pausernes varighed og opkaldsmetoden til anlægget ( → s. 72).

---

Hvis du har spørgsmål i forbindelse med brugen af din telefon, kan du læse tippene til [afhjælpning af fejl](#) ( → s. 82) eller du kan kontakte vores [kundeservice](#) ( → s. 81).

# Visning af de trin, du skal udføre i betjeningsvejledningen

---

I betjeningsvejledningen anvendes følgende visninger:

## Eksempel 1:

Menutast  ▶ [ Babyalarm]

- ▶ Tryk på menutasten  i standbytilstand.  
Menusiden **Applikationer** vises.

- ▶ Tryk på symbolet  .

## Eksempel 2:

Menutast  ▶ Menuside **Indstillinger** ▶ [ Sprog + land] ▶ **Bykode**

- ▶ Tryk på menutasten .
- ▶ Flyt fingeren horisontalt over displayet for at skifte til menusiden **Indstillinger**.

- ▶ Tryk på symbolet  .

- ▶ Tryk på menu-opslaget **Bykode** eller på symbolet  ved siden af menu-opslaget.



# Displaysider

## Standbydisplay

Standbydisplayet omfatter tre sider:

- ◆ opkaldssiden (se fornedet)
- ◆ den konfigurerbare side (→ s. 19)
- ◆ beskedssiden (→ s. 20)

For at skifte mellem siderne:

- ◆ Flyt fingeren horisontalt over displayet, eller tryk
- ◆ i navigationsområdet på  eller .

## Opkaldsside

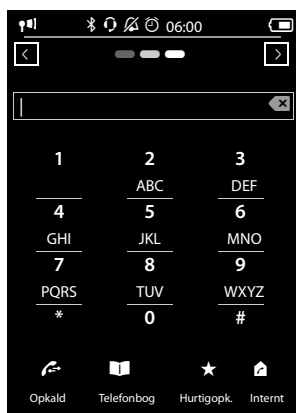

### Talfelt

Visning af de indtastede tal.

**Kort** tryk på : sletter det senest indtastede ciffer.

**Langt** tryk på : sletter alle cifre.



### Opkaldsfelt



Numerisk tastatur til indtastning af telefonnumre.  
Når du trykker på et ciffer, vises det i talfeltet.

### Funktionslinje (→ s. 26)



Til foretagelse af opkald fra opkaldslisten, telefonbogen og kortvalgslisten samt interne opkald.

## Individuel indstilling af tastatur/opkaldsfelt

Du kan tilpasse udseendet og egenskaberne for opkaldsfeltet, der vises på displayet, til dine behov. Indstillingerne referer ikke til håndsettets taster (  ).

- ▶ Menutast  ▶ Menuside **Indstillinger**
- ▶ [ **Display + tastatur**] ▶ Bladr indtil **Tastatur**.

Du kan indstille følgende:

- ◆ **Tasteklik:** Ved hver berøring høres en bekræftelsestone.
- ◆ **Tast vibration:** Ved hver berøring af et ciffer i opkaldsfeltet vibrerer håndsettet.
- ◆ **R/P tastatur:** For at indsætte
  - en afbrydelse af linjen (flash, R): **Langt** tryk på .
  - en opkaldspause (P): **Langt** tryk på .

Undermenu [ **Display + tastatur**]:

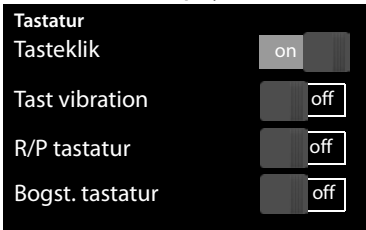

- ◆ **Bogst. tastatur:** For at foretage et opkald med bogstaver - det anvendes f.eks. til indtastning af nogle servicenumre.
- ▶ Med knapperne i højre side kan du direkte aktivere eller deaktivere den pågældende egenskab. Ændring af knappens indstilling(aktiver/deaktiver): Tryk **kort** på knappen.

## Konfigurerbar (personlig) side

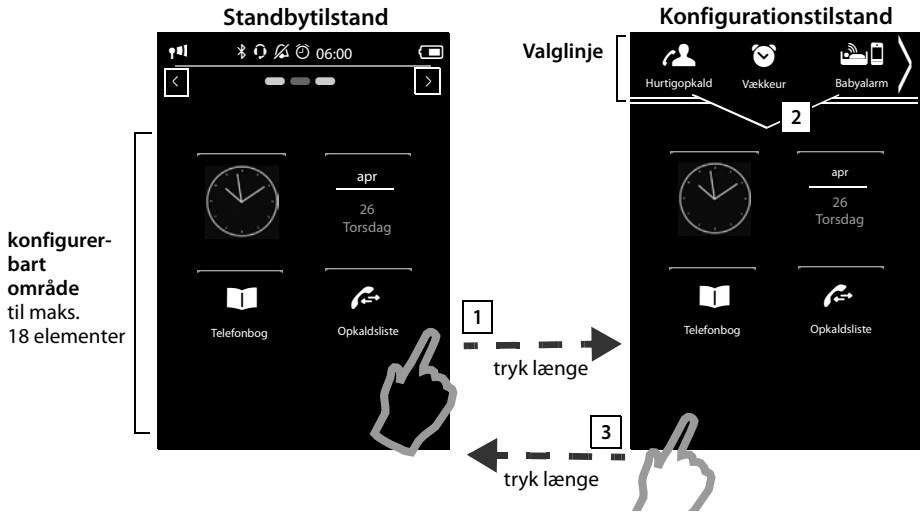

Du kan designe den **konfigurerbare side** individuelt. Sammensæt vigtige applikationer og telefonnumre, som du ønsker at starte hhv. vil ringe til med et "touch" direkte fra standby-tilstanden. Ved levering er siden konfigureret således, at dato og klokkeslæt vises, og at du har hurtig adgang til opkaldsliste og telefonbogen.



### 1 Start af konfiguration

- ▶ Skift til den konfigurerbare side.
- ▶ Tryk **længe** (ca. 2 sek.) på et vilkårligt sted i det konfigurerbare område på displayet.

### 2 Sammensætning af applikation/funktion

Øverst på displayet vises en liste over tilgængelige funktioner/applikationer. Symbolet  (pil) til højre på valglinjen viser, at du kan flytte valglinjen horisontalt for at få vist flere valgmuligheder. Kom dertil en finger på valglinjen og træk den modsat pilens retning . Der vises yderligere oplysninger.

- ▶ **Tilføjelse af applikation/funktion:** Træk funktionen/applikationen fra valglinjen til det konfigurerbare område med drag&drop.

### OBS

Med undtagelse af kortvalg kan hver funktion kun forekomme én gang i det konfigurerbare område. Du kan sammensætte maks. 18 funktioner, applikationer eller kortvalg.

- ▶ **Fjernelse af applikation/funktion** Træk symbolet for applikationen/funktionen tilbage til valglinjen med drag&drop.

### OBS

Et kortvalg slettes. Det tilhørende opslag i telefonbogen ændres ikke. Indstillingerne for alle øvrige funktioner (f.eks. vækning) ændres ikke.

### 3 Afslut konfiguration

- ▶ Tryk længe (ca. 2 sek.) på et vilkårligt sted i det konfigurerbare område på displayet, eller
- ▶ tryk kort på .

Indstillingerne gemmes.

Du kan nu starte/ringe op til de valgte applikationer/telefonnumre ved at trykke kort på det tilhørende symbol.

### Valgbare applikationer og funktioner

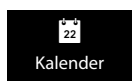

Kalender

Datovisning,  
Åbn kalender (→ s. 61)

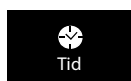

Tid

Visning af klokkeslæt,  
Indstil klokkeslæt (→ s. 11)



Opkaldsliste

Åbn opkaldsliste (→ s. 60)



Babyalarm

Indstil babyalarm (→ s. 64)



Vækkeur

Indstil vækkeur (→ s. 63)



Telefonbog

Åbn telefonbogen (→ s. 54)



Hurtigopkald

**Kortvalg** (→ s. 58):  
Ring nummeret op







Opret besked

Skriv sms-besked (→ s. 67)

### Beskedside

Via beskedside har du adgang til følgende beskedlister:

- ◆  Telefonsvarer på nettet, hvis din netudbyder understøtter denne funktion og telefonnummeret til telefonsvareren på nettet er gemt på telefonen
- ◆  Sms-indbakke
- ◆  Liste over mistede opkald (→ **Opkaldsliste**, s. 60)
- ◆  Liste over mistede aftaler (→ s. 62)

Beskedside (eksempel)

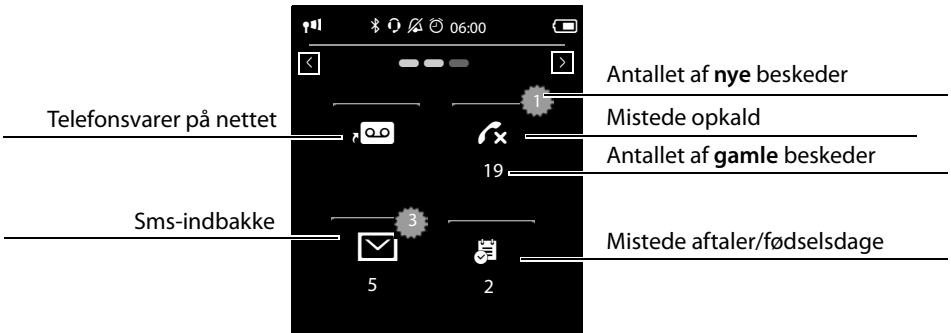

Listen over mistede opkald vises altid. Symbolet for telefon svareren på nettet vises altid, hvis dens opkaldsnummer er gemt på telefonen. De øvrige lister vises kun, hvis de indeholder beskeder.

► Tryk på et symbol for at åbne den tilhørende liste.

**Undtagelse:** Hvis du trykker på symbolet for **telefon svareren på nettet**, ringes der op til telefon svareren på nettet ( → s. 46). Der åbnes ingen liste på displayet.

Besked-pop-op-vindue

Så snart der modtages et **nyt opslag** på en liste, høres en servicetone. Hvis det er slået til ( → s. 39), blinker desuden besked-LED'en i venstre side ved siden af telefonkapslen, og besked-pop-op-vinduet vises. Pop-op-vinduet dækker herved delvist opkaldssiden og den konfigurerbare side. På beskedsiden vises nye beskeder som beskrevet ovenfor.

Under symbolerne vises antallet af nye beskeder på den pågældende liste.

- **For at lukke pop-op-vinduet:** Tryk på **x** (øverst til højre).
- **For at åbne listen:** Tryk på det pågældende symbol for listen.

Hvis der er flere nye beskeder i øvrige lister, vises beskedsiden (ikke længere pop-op-vinduet), når håndsettet vender tilbage til standbytilstanden.

Besked-LED'en blinker (hvis den er aktiveret, → s. 39), indtil du har åbnet alle nye beskeder.

Besked-pop-op-vindue (eksempel):

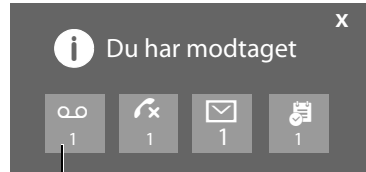

↳ telefon svareren på nettet

### Listeopslag

Følgende oplysninger vises i listeopslagene:

- ◆ Listetype (i topteksten)
- ◆ Symbolet for opslagstypen.
  - **Opkaldsliste:** 📞 (Mistede), 📞 (Besvarede), 📞 (Udgående) **Sms-liste:** 📧 (ulæst) 📧 (læst)
- Ved nye (ulæste) opslag er symbolet rødt.
- ◆ Nummeret på den, der ringer op. Hvis du har gemt nummeret i telefonbogen, vises i stedet navn og nummertype (**Privat, Arbejde, Mobil**). Ved mistede opkald vises desuden antallet af mistede opkald fra dette nummer i firkantede parenteser.
- ◆ Dato og klokkeslæt for opkaldet (hvis indstillet)

Du har følgende muligheder:

- ▶ **Ring tilbage til den, der ringede op:** Tryk kort på listeopslaget.
- ▶ **Åbn den detaljerede visning:** Tryk på ➡ ved siden af opslaget.

Alle tilgængelige oplysninger vises. I sms-indbakken vises sms-beskeden.

I den detaljerede visning kan du slette opslaget eller overføre telefonnummeret til telefonbogen (→ s. 57).

### Opkaldsliste (eksempel):



### OBS

Hvis der efter åbning af en liste trykkes på tasten 📞, ringes der op til telefonnummeret for opslaget, som er markeret med en grøn prik.

### Slet lister

Du kan slette hele indholdet af hver enkelt liste:

- ▶ Menutast Menuside **Indstillinger** ▶ [ **System**]
  - ▶ (Bladr i givet fald) **Ryd op i liste**
- ▶ Tryk på ved siden af den liste, der skal slettes ▶ Bekræft med **Ja**.

## Statuslinje og statusside

Den øverste linje på standbydisplayet betegnes som statuslinjen. På den vises de aktuelle indstillinger og telefonens driftstilstand (Symbolernes betydning, → s. 75).

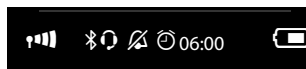

### Statusside

Over statussiden kan du ændre indstillingerne for de omstående komponenter.

- ▶ Tryk kort på statuslinjen for at åbne statussiden.
- ▶ Tryk kort på knappen ved siden af en komponent for at aktivere/deaktivere den (  on  = aktiveret).
- ▶ Hvis du trykker på et listeopslag, f.eks. på **Vækkeur**, åbnes der en side (undermenuen), hvor du kan indstille komponenten.
- ▶ Tryk på knappen **Vis serviceoplysninger** for at få vist håndsettets serviceinformationer. Du har f.eks. brug for serviceinformationer for at kontakte vores hotline.
- ▶ Tryk på tasten eller på i den øverste linje på displayet for at vende tilbage til standbydisplayet.

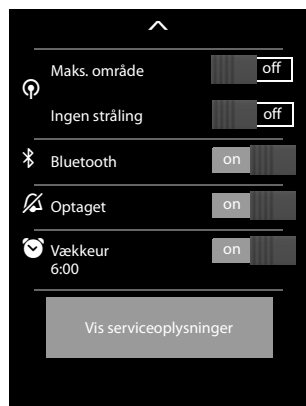

### OBS

Hvis der er tilmeldt flere håndsat til basestationen, vises desuden håndsettets interne navne på statuslinjen (f.eks. **INT 1**).

# Menuser <sup>\*</sup>

Menuside „Applikationer“

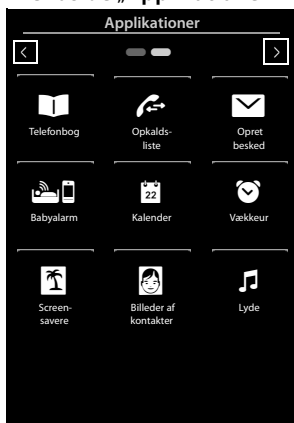

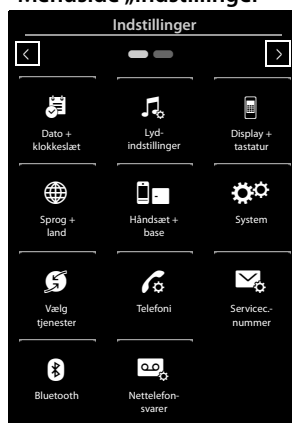

Menuside „Indstillinger“



**Skift fra standbydisplay til menusideApplikationer:**

- ▶ Tryk kort på menutasten .

**For at skifte mellem siderne:**

- ◆ Flyt fingeren horisontalt over displayet, eller tryk
- ◆ i navigationsområdet på  eller .

**For at komme fra et vilkårligt sted i menuen tilbage til standbydisplayet:**

- ▶ Tryk kort på tasten .



**\*Note:** Applikationer/indstillinger, som p.t. ikke er tilgængelige (f.eks. fordi håndsettet er uden for basestationens rækkevidde), vises i grå.

# Betjening af telefonen

---

## Tænd/sluk håndsættet

---

- ▶ **Deaktivering:** Tryk længe på afbrydtasten  i standbytilstand.
- ▶ **Aktivering:**
  - Tryk længe på afbrydtasten 
  - eller:
  - Sæt håndsættet i laderen. Det tændes efter ca. 35 sek.

## Tilbage til standbytilstand

---

- ▶ Tryk kort på afbrydtasten .
- Eller:
- ▶ Hvis du ikke trykker på en tast og ikke berører displayet, skifter displayet efter ca. 3 minutter automatisk til standbytilstand.

## Tastatur- og displaylås

---

Tastatur- og displaylåsen forhindrer utilsigtet betjening af telefonen. Hvis du berører displayet ved aktiveret lås, sker der intet. Hvis du trykker på en tast, vises en tilsvarende meddelelse.

### Aktivering/deaktivering af tastatur- og displaylås

Når håndsættet er i standbytilstand:

- ▶ Tryk længe på tasten  for at aktivere hhv. deaktivere låsen.

Når der signaleres et opkald på håndsættet, deaktiveres tastatur-/displaylåsen automatisk. Du kan besvare opkaldet. Når samtalen afsluttes, aktiveres tastatur- og displaylåsen igen.

#### OBS

Når tastaturlåsen er aktiveret, kan du heller ikke ringe op til nødopkaldsnumre.

### Automatisk displaylås

I samtaletilstand låses displayet automatisk med en nærhedssensor, når du holder håndsættet mod øret (displaybelysningen slukkes). Displaylåsen ophæves igen, når du flytter håndsættet væk fra øret.

Sensoren sidder til højre for hørekaplen. (→ s. 1) Hvis du utilsigtet dækker den med en finger under en samtale, låses displayet også.

# Betjening af touchscreenen

---

Håndsættet betjenes fortrinsvist via displayet.

Symboler, listeopslag, knapper og valgflader, der vises på displayet, er berøringsfølsomme flader. Ved berøring af disse flader og ved at flytte fingeren henover displayet kan du indstille og starte funktioner, indtaste eller vælge opkaldsnumre og navigere mellem de forskellige displayvisninger (sider).

## Valg af funktion/listeopslag

Tryk på et listeopslag eller det tilhørende symbol med fingeren for at vælge et punkt på listen (telefonbog, undermenuer, opkaldsliste) eller for at aktivere/deaktivere en funktion.

## Bladring i lister og menuer (bladre vertikalt)

► Flyt fingeren hertil lodret over displayet.

Hvis der er flere listeopslag, end der kan vises på displayet, viser en slagskygge neder og/eller øverst på displayet, i hvilken retning du skal bladre for at kunne se flere dele af listen. Når du bladrer i en liste, vises et rullepanel i højre side af displayet. Det viser størrelsen og positionen for den synlige del af listen.



Bladring i lister er ikke gennemgående, dvs. for at vende tilbage til starten på listen fra slutningen af listen skal du bladre tilbage.

## Funktioner, funktionslinjer

Mange displayvisninger har en **funktionslinje** nederst på skærmen. På linjen vises alle handlinger, du kan foretage i den aktuelle kontekst (anvendte symboler, → s. 74). Der er funktionslinjer med en linje (f.eks. i telefonbogen) og med to linjer (f.eks. under en ekstern samtale).

► Tryk på en funktion, så den tilhørende handling udføres.

Hvis flere funktioner er tilgængelige end der kan vises samtidigt på en funktionslinje, kan du få vist de øvrige funktioner på følgende måde:

- ◆ Ved en funktionslinje med en linje indikerer en pil til højre  og/eller venstre side  for funktionerne (se illustration), at der er flere funktioner tilgængelige.
  - Læg en finger på funktionslinjen, og flyt den i pilens retning venstre for at trække de øvrige funktioner ind på displayet (bladre vandret).



- ◆ Ved en funktionslinje med to linjer indikerer symbolet  under funktionslinjen, at der er flere funktioner tilgængelige.

- ▶ Hvis du trykker på , vises der endnu en funktionslinje, som skjuler den oprindelige funktionslinje.

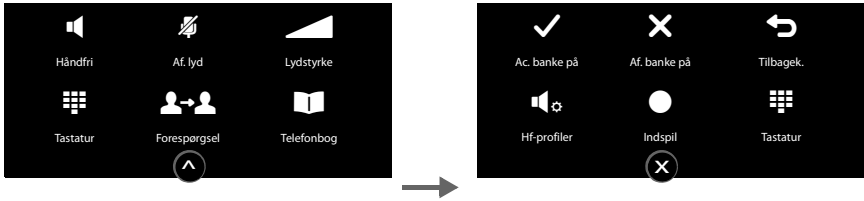

- ▶ Hvis du trykker på , skjules de øvrige funktioner igen.

## Ændring af indstillinger

Hvis du trykker på et symbol på en af menusiderne, åbnes den tilhørende applikation/funktion. På displayet vises de indstillelige parametre og betjeningselementer og deres aktuelle indstilling (orange farvet på displayet).

Eksempel:

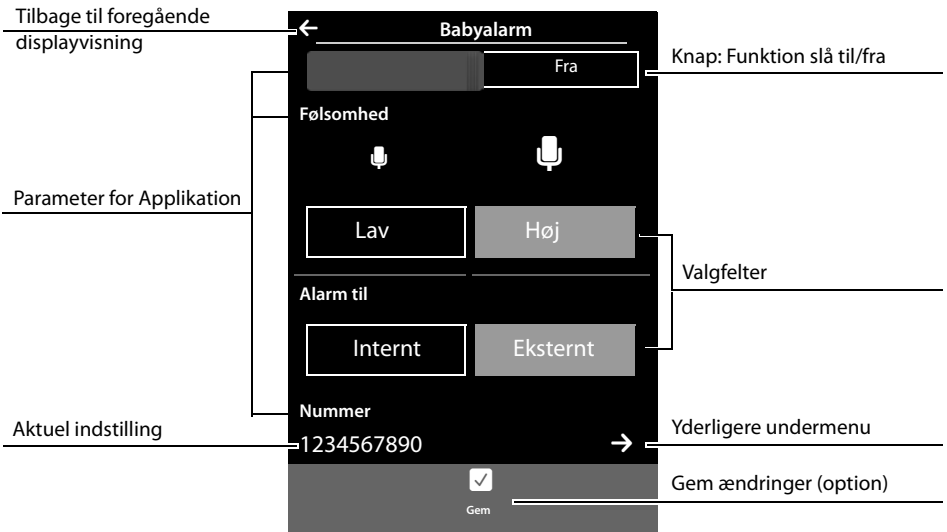

### Knapper: Slå funktionen til/fra (aktiver/deaktiver)

- ▶ Tryk **kort** på knappen for at aktivere/deaktivere funktioner såsom babyalarm.



Funktionen er slået til/aktiveret, når den orange farvede flade (Til / on) kan ses.

## Betjening af telefonen

### Valgfelter

Hvis der er to eller tre alternative indstillinger til rådighed for en parameter, vises disse i valgfelter. Den aktuelle indstilling er markeret med orange.

- ▶ Tryk kort på det ønskede valgfelt for at ændre indstillingen.



### Åbning af en undermenu til indstilling af en parameter

Symbolet  indikerer, at der er en yderligere undermenu tilgængelig.

- ▶ Tryk kort på  for at åbne undermenuen.

### Tilbage til foregående displayvisning

- ▶ Du vender tilbage til displayvisningen, hvis du trykker på  (øverst til venstre på displayet) (trinvis).

### Indtastning af tal og tekst

Hvis du berører et tegn på displayet, vises det forstørret. Flyt din finger på displayet, indtil du ser de ønskede tegn forstørret. Når du fjerner fingeren fra displayet, anvendes tegnet i det tekstfelt, hvor markøren blinker.



Hvis der vises flere tal- og/eller tekstfelter (f.eks. for- og efternavn for telefonbogsopslaget), er det første felt automatisk aktiveret. Nedenstående felter aktiveres ved at trykke på dem. Hvis et felt er aktiveret, vises den blinkende markør i feltet.

### Rettelse af fejlindtastninger

































**Kort tryk på **: Det til sidst indtastede tegn slettes.

**Langt tryk på **: Hele tal- eller tekstfeltets indhold slettes.











### Indtastning af tekst

- ▶ Tryk på  (shift): Skifte mellem store og små bogstaver.  
Store bogstaver slås kun til for det efterfølgende tegn.  
I telefonbogen skrives det første bogstav og hvert bogstav efter et mellemrum automatisk med stort.
- ▶ Tryk på : indtastning af et ciffer/et specialtegn.
  - ▶ Tryk på **Mere ...** for at få vist flere specialtegn, og på **Tilbage** for at vende tilbage til den foregående visning.
  - ▶ Tryk på **abc** for at vende tilbage til indtastning af bogstaver.
- ▶ Specialtegn (diakritiske tegn såsom omlyde) indtastes ved at trykke **længe** på de pågældende udgangsbogstaver og vælge det ønskede tegn i den viste liste.

Latinsk (standard-)tegn sæt

a        c  e     i      
l  n   o      s  u      
y   z  

Græsk tegnsæt

α  ε  η  ι     ο  σ  υ     ω 

## Kyrillisk tegnsæt

e э ё є и ѣ ї г г' ь ь

Da det kyrilliske tegnsæt kræver mere plads, finder du frem til nedenstående bogstaver ved også at trykke **længe** på de tegn, der er markeret med fedt nedenfor. Tryk på det ønskede tegn.

ц ѣ х ь ж э

- ▶ Tryk på  (i givet fald, gentagne gange): Skift af tegnsæt/tastaturlayout. Du har adgang til:
  - Latin-(standard-)tegnset med tastaturlayout QWERTZ, for Mellemeuropa, QWERTY (amerikansk standard) og AZERTY, til det franske sprogområde
  - Græsk tegnsæt
  - Kyrillisk tegnsæt

## Foretage opkald

### Foretage eksterne opkald

- ▶ Skift til opkaldsside ▶ Indtast telefonnummer ▶ Tryk **kort** på .

Eller:

- ▶ I standbytilstand, tryk **længe** på  ▶ Indtast telefonnummer.

Du kan afbryde opkaldet med .

### Foretage opkald ved hjælp af genopkaldslisten

- ▶ I standbytilstand, tryk **kort** på  for at åbne genopkaldslisten.

Du har følgende muligheder:

- ▶ Tryk på . Der ringes op til telefonnummeret, som er markeret med den grønne prik.

Eller:

- ▶ Tryk på et opslag på listen. Der ringes op til telefonnummeret, der vises i opslaget.

Eller:

- ▶ Tryk på  ved siden af et opslag. Detaljeret visning åbnes.

- Der findes et telefonbogsopslag:  
Alle telefonnumre for telefonbogsopslaget vises.  
▶ Tryk på . Der ringes op til det foretrukne telefonnummer for telefonbogsopslaget, som er markeret med den grønne prik (→ s. 54).

Eller:

- ▶ Tryk på det ønskede telefonnummer.

- Der er intet telefonbogsopslag: Tryk på .

Genopkaldsliste (eksempel):



#### OBS

De tyve telefonnumre, der sidst blev ringet til fra håndsættet, står på genopkaldslisten. Du kan administrere dem på lignende måde som telefonens beskedlister.

- ▶ **Åbn den detaljerede visning:** Tryk på  ved siden af opslaget. Alle tilgængelige oplysninger vises. I den detaljerede visning kan du slette opslaget eller overføre telefonnummeret til telefonbogen (→ s. 57).

## Foretage opkald fra en opkaldsliste

- ▶ Skifte til beskedside ▶ Tryk på .



Du har følgende muligheder:

- ▶ Tryk på . Der bliver ringet op til telefonnummeret for opslaget, som er markeret med den grønne prik.

Eller:

- ▶ Tryk **kort** på et opslag på listen. Der ringes op til telefonnummeret, der vises i opslaget.

Eller:

- ▶ Tryk på  ved siden af et opslag. Detaljeret visning åbnes.
  - ▶ Tryk på . Der ringes op til telefonnummeret, der vises i opslaget.

Eller:

- ▶ Der findes et telefonbogsopslag: Tryk på  Alle telefonnumre for telefonbogsopslaget vises. Tryk på det ønskede telefonnummer.

Opkaldsliste (eksempel)



Detaljeret visning af et opslag (eksempel)



## Opkald ved hjælp af telefonbogen

- ▶ For at åbne telefonbogen: Tryk på [ Telefonbog] på opkaldssiden. Listen over telefonbogsopslag vises.
- ▶ Bladr i listen indtil det ønskede opslag.

Du har følgende muligheder:

- ▶ Tryk på . Der bliver ringet op til det foretrukne telefonnummer ( → s. 54) for opslaget, som er markeret med den grønne prik.

Eller:

- ▶ Tryk på navnet for opslaget. Der ringes op til det foretrukne telefonnummer for opslaget.

Eller:

- ▶ Tryk på  ved siden af opslaget, og tryk på det ønskede telefonnummer i den detaljerede visning af opslaget.

## Besvarelse af opkald

---

Du har følgende muligheder

- ▶ Tryk på .
- ▶ Hvis **Autosvar** er aktiveret (→ s. 39), så tag håndsættet ud af laderen.
- ▶ **For at besvare opkaldet på Bluetooth-headsettet:** → s. 53
- ▶ **For at besvare opkaldet på headsettet, der er tilsluttet med en ledning:** Tryk på opkaldstasten (push-to-talk-tasten) på headsettet. Headsettet skal være tilsluttet håndsættet (→ s. 1).
- ▶ **For at besvare opkaldet på Gigaset L410 håndfri-clips** → s. 91: tryk på opkaldstasten. Gigaset L410 skal være tilmeldt basestationen. Nærmere oplysninger finder du i betjeningsvejledningen til Gigaset L410.

## Besvarelse/afvisning af en Banke på-samtale

Hvis du modtager et opkald under en samtale, hører du en Banke på-tone og der vises en tilsvarende meddelelse på displayet.

- ▶ **For at afvise opkaldet:** Tryk på **Afvis**. Den, der banker på, hører optagetonen.
- ▶ **For at besvare opkaldet:** Tryk på **Accepter**. Du taler med den nye abonnent, der har ringet op. Samtalen, som blev ført op til nu, parkeres.
- ▶ **For at vende tilbage til den parkerede samtale:** Tryk på  på displayet for at afslutte den aktuelle samtale og at genoptage den parkerede samtale.



### OBS

Funktionen Banke på under en ekstern samtale er en ekstra serviceydelse fra telefonnettet, og skal bestilles hos din netudbyder.

Du kan aktivere/deaktivere funktionen (→ s. 35).

## Opkaldsvisning

---

### Ved vis nummer

Nummeret på den, der ringer op, vises på displayet. Hvis nummeret på den, der ringer op, er gemt i telefonbogen, vises desuden telefonnummertype og navnet på den, der ringer op. Hvis du har tildelt den, der ringer op, et billede (→ s. 54), vises det også.

### Ingen Vis nummer

I stedet for navnet og nummeret vises følgende:

- ◆ **Eksternt:** Der vises intet nummer.
- ◆ **Ukendt:** Den, der ringer op, undertrykker Vis nummer.
- ◆ **Svarer ikke:** Den, der ringer op, abonnerer ikke på Vis nummer.

### Bemærkninger til nummervisning CLIP

CLIP (Calling Line Identification Presentation):

Ved levering er telefonen indstillet således, at telefonnummeret på den, der ringer op, vises, → s. 83 eller → [www.gigaset.com/service](http://www.gigaset.com/service)

## Håndfri funktion

---

Inden du lader andre høre med, bør du informere den, du taler med, om at andre personer lytter med på samtalen.

### Aktivering af håndfri funktion, når du foretager et opkald

- ▶ Indtast telefonnummeret og tryk 2 gange på .

### Skifte mellem "brug af håndsæt" og håndfri funktion

Under en samtale, ved oprettelse af en forbindelse:

- ▶ Tryk på  eller på [ Håndfri].



For at sætte håndsættet i laderen under en samtale:

- ▶ Tryk tasten  ned og hold den nede, når du sætter håndsættet i laderen.

## Ændring af lydstyrken for telefonrøret, håndfri funktion og headsettet

---

Du kan indstille lydstyrken for den aktuelt anvendte tilstand (håndfri funktion, telefonrør, headset) under en samtale:

- ▶ Tryk på [  **Lydstyrke** ] ▶ Indstil lydstyrken med ⊕ / ⊖.
- ▶ Hvis der er tilsluttet et headset: For at indstille **Følsomhed, mikrofon** skal du muligvis trykke gentagne gange på ⊕ / ⊖ i anden linje.
- ▶ Tryk på  nederst på displayet for at gemme indstillingerne.  
Eller: Efter ca. 2 sekunder gemmes indstillingen automatisk.

## Aktivering/deaktivering af mikrofonen (slå mikrofonen fra)

---

Hvis du deaktiverer mikrofonen under en samtale, kan dine samtalepartnere ikke længere høre dig.

- ▶ Tryk på [  **Af. lyd** ] for at aktivere/deaktivere mikrofonen.

## Deaktiver ringetonen/vibrationsalarmen for det aktuelle opkald

På håndsættet signaleres et opkald:

- ▶ Tryk på [  **Ring fra** ].

## Sikkerhedstjek

---

Håndsættet kan genkende usikre forbindelser til basestationen, hvor andre personer kan lytte med.

**Under oprettelsen** af en ekstern samtale eller under en ekstern samtale:



- ▶ Tryk længe på et vilkårligt punkt på statuslinjen.

Hvis **Sikker forbindelse til base** vises, er linjen sikker.



Hvis **Ingen sikker forbindelse til base** vises, bør du afbryde forbindelsen.

## Anvendelse af udbyderspecifikke funktioner (net tjenester)

Du skal bestille net tjenester hos din netudbyder (evt. ekstra omkostninger). Der skelnes mellem to typer af net tjenester:

- ◆ Net tjenester, som aktiveres uden for en samtale for den næste samtale eller alle efterfølgende samtaler (f.eks. "Viderestilling af opkald til et andet nummer", "Anonymt (uden nummervisning) opkald"). Disse net tjenester kan du nemt aktivere/deaktivere via undermenuen [  **Vælg tjenester** ] på menu siden **Indstillinger**.
- ◆ Net tjenester, som aktiveres under en ekstern samtale, f.eks. "Forespørgsel", "Skift mellem to abonnenter", "Oprettelse af konferencer". Disse net tjenester gøres tilgængelige for dig på funktionslinjen under en ekstern samtale (f.eks. [  **Forespørgsel** ], [  **Konfer.** ]).

### OBS

- ◆ For at tænde/slukke hhv. til aktivering/deaktivering af følgende funktioner sendes der generelt en kode til telefonnettet.
  - ▶ Tryk på  efter bekræftelsestonen fra telefonnettet.
- ◆ Alle funktioner, som kan aktiveres under menu punktet [  **Vælg tjenester** ], er tjenester, som stilles til rådighed af din netudbyder. Kontakt din netudbyder, hvis der opstår problemer.
- ◆ Det er ikke muligt at omprogrammere net tjenester.

## Indstilling af net tjenester

- ▶ Menutast  ▶ Menu side **Indstillinger** ▶ [  **Vælg tjenester** ]. Følgende net tjenester står til rådighed:

### Banke på under en ekstern samtale







- ▶ Menutast  ▶ Menu side **Indstillinger** ▶ [  **Vælg tjenester** ] ▶ **Banke på** ▶ **Aktivering / Deaktivering**.

Når funktionen er aktiveret, signaleres det med en Banke på-tone under en **ekstern** samtale, at en anden abonnent ringer til dig.

### Til at få fat i

Du kan viderestille opkald til et andet nummer.

### Viderestilling af opkald (VO)

- ▶ Menutast  ▶ Menu side **Indstillinger** ▶ [  **Vælg tjenester** ]
- ▶ Ved siden af **Viderestil opk.**, tryk på  og angiv, hvornår opkald skal viderestilles (**Ved optaget**, **Alle opkald**, **Intet svar**). ▶ Tryk på  for at gemme og for at gå tilbage.
- ▶ Tryk på  ved siden af **Viderestil til**. ▶ Indtast telefonnummeret, der skal viderestilles til (maks. 20 cifre) ▶ Bekræft med .

Viderestilling af opkald kan først aktiveres, når et telefonnummer er blevet gemt.

I undermenuen [  **Vælg tjenester** ]:



### Vær opmærksom på følgende:

Viderestilling af opkald kan medføre yderligere omkostninger. Spørg din udbyder.

## Nettjenester under en ekstern samtale

### Notering

Du har ringet op til et eksternt nummer og hører optagettonen:

- ▶ Tryk på [ Tilbagek.] ▶ Tryk på .

Når den, du har ringet til lægger røret på, ringer din telefon.

- ▶ Tryk på for at oprette forbindelse til abonnenten.

### Deaktivering af notering før tiden

- ▶ Menutast ▶ Menu-side **Indstillinger** ▶ [ Vælg tjenester ] ▶ Ved **Notering** tryk på **Annuler**.

### Forespørgsel

Under en ekstern samtale ringes der til en anden abonnent. Den første samtale parkeres.

- ▶ Tryk på [ Forespørgsel ] og derefter på **Eksternt** ▶ Indtast den anden abonnents telefonnummer.

Den oprindelige samtale parkeres. Der ringes til den anden abonnent.

- ▶ Abonnenten, der blev ringet til, svarer ikke: Tryk på nederst på displayet.

Eller:

- ▶ Abonnenten, der blev ringet til, svarer: Du taler med abonnenten.

### Afslutte forespørgslen:

- ▶ Tryk på ved siden af forespørgsels samtalen. Du er igen forbundet med den første samtalepartner.

Eller:

- ▶ Tryk på . Du modtager et genopkald fra den første samtalepartner.

## Skift mellem opkald



**Forudsætning:** Du fører en ekstern samtale og har ringet til endnu en abonnent (forespørgsel), eller du har besvaret et Banke på-opkald.

På displayet vises numrene eller navnene på begge samtalepartnere. Samtalepartneren, som du ikke taler med i øjeblikket, vises med gråt.

- ▶ Tryk på det grå opslag for at skifte til denne abonnent. Den første samtale parkeres. Du kan skifte frem og tilbage mellem abonnenterne.
- ▶ Afslutning af den aktuelle samtale:  
Tryk på ved siden af visningen af samtalen. Du er igen forbundet med den samtalepartner, der ventede før.





Eller:

- ▶ Tryk på . Du modtager et genopkald fra den samtalepartner, der ventede før.
- ▶ Tryk på opkaldstasten .

## Konference

**Forudsætning:** Du fører en ekstern samtale og har ringet til endnu en abonnent (forespørgsel),.

- ▶ Tryk på [  **Konfer.**]. Du og de to samtalepartnere kan høre og tale med hinanden samtidig.
- ▶ For at afslutte en konference:
  - ▶ Afslut samtalen med begge abonnenter: Tryk på .

Eller:

- ▶ For at vende tilbage til skift mellem opkald: Tryk på [  **Af. conf.**].

Du er igen forbundet med den abonnent, som du indledte konferencen med.

De to samtalepartnere kan hver især afslutte deres deltagelse i konferencen ved at trykke på afbrydstasten eller ved at lægge røret på.

## Indstilling af telefonen

---

Håndsættet og basestationen er forudindstillet. Du kan ændre disse indstillinger efter behov. Du kan enten foretage indstillingerne under en samtale eller i standbytilstand via menüsiden **Indstillinger**.

### Ændring af displaysprog

---

- ▶ Menutast ▶ Menuside **Indstillinger** ▶ [ **Sprog + land**].
- ▶ Tryk på ved siden af **Vis sprog** ▶ Tryk på ved siden af det ønskede sprog ( = valgt)
  - ▶ Bekræft med ▶ Tilbage med .

### Indstilling af land og eget forvalgsnummer

---

- ▶ Menutast ▶ Menuside **Indstillinger** ▶ [ **Sprog + land**] ▶ Næste → s. 12.

### Indstilling af displayet

---

#### Indstilling af pauseskærm/Slideshow

Du kan definere en pauseskærm til displayet i standbytilstand. Du kan vælge mellem **Analogt ur/Digitalt ur/Slideshow**/billeder. Du kan downloade billeder med softwaren **Gigaset QuickSync** (→ s. 71) til håndsættet.

Tryk, **kort** på eller på displayet for at få vist standbydisplayet igen.

- ▶ Menutast ▶ Menuside **Indstillinger**
  - ▶ [ **Display + tastatur**].
- ▶ Aktivering/deaktivering af pauseskærmen. ▶ Tryk på ved siden af **Udvalg** ▶ Flyt fingeren vandret over displayet for at blade gennem valmulighederne
  - ▶ Tryk på [ **Vælg**] for at vælge den aktuelle visning, eller på for at gå tilbage uden at gemme.

Undermenu [ **Display + tastatur**]

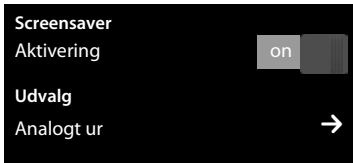

#### Indstilling af displaybelysningen

Displaybelysningen tændes, når håndsættet flyttes, eller der trykkes på en tast.

Du kan fastlægge, hvor lang tid der skal gå, inden displaybelysningen skal slukkes i standbytilstand. Ellers er displayet permanent halvt oplyst.

- ▶ Menutast ▶ Menuside **Indstillinger**
  - ▶ [ **Display + tastatur**].
- ▶ Du kan aktivere/deaktivere displaybelysningen i laderen eller uden for laderen med knapperne.
- ▶ Tryk på ved siden af **Timeout** ▶ Vælg tiden, inden belysningen slukkes. Tryk på for at gemme og for at gå tilbage.

Undermenu [ **Display + tastatur**]

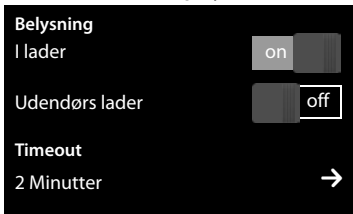

**OBS**

Ved aktiveret displaybelysning kan håndsettets standbytid blive reduceret betydeligt.

## Aktivering/deaktivering af besked-pop-op-vindue og blinkende lys for Besked-LED

Fastlæg, om modtagelsen af nye beskeder skal vises med et besked-pop-op-vindue og ved, at besked-LED'en på håndsettet blinker.

I standbytilstand:

- ▶ Menutast  Menu side **Indstillinger**
  - ▶ [ **Display + tastatur**]
- ▶ Aktiver/deaktiver beskedvisningen med knappen ved siden af **LED+Skærm info**.



Undermenu [ **Display + tastatur**]

Visning af nye beskeder  
LED+Skærm info

on

## Aktivering/deaktivering af automatisk besvarelse af opkald

Ved automatisk besvarelse af opkald besvarer håndsettet et indgående opkald, når du tager det ud af laderen.

- ▶ Menutast  Menu side **Indstillinger** ▶ [ **Telefoni**].
- ▶ Aktiver/deaktiver funktionen med knappen ved siden af **Autosvar**.



Uafhængigt af indstillingen **Autosvar** afsluttes forbindelsen, når du sætter håndsettet i laderen. Undtagelse: Du trykker på  og holder knappen nede i yderligere 2 sekunder, når du sætter håndsettet i laderen.

## Indstilling af profil til håndfri funktion

Du kan indstille forskellige profiler til håndfri funktion for at tilpasse din telefon optimalt til dine omgivelser. Prøv selv, hvilket profil du synes der er mest behageligt.

Standardindstillingen er **Profil 1**.

Under en ekstern samtale i Håndfri funktion:

- ▶ På funktionslinjen, tryk først på  og derefter på [ **Håndfri profiler**] ▶ Vælg profil. Indstillingen ændres omgående.



## Indstilling af ringetoner

---

### Indstilling af lydstyrke og melodi

- ▶ Menutast  ▶ Menu-side **Indstillinger** ▶ [ **Lyd- indstillinger**] ▶ **Ringetoner (h.sæt)**

#### Lydstyrke for ringetoner for alle opkald

- ▶ Tryk i givet fald gentagne gange på  /  for at indstille lydstyrken.

Eller

- ▶ Aktiver/deaktiver crescendo-lyd (tiltagende lydstyrke) med knappen ved siden af **Crescendo**.

Det aktiverede crescendo påvirker kun ringetoner. Afspilningen af en melodi påvirkes ikke.

#### Indstilling af ringetone for eksterne/interne opkald

- ▶ Tryk på  ved siden af **Interne opkald** / **Eksterne opkald** ▶ Vælg ringetone ▶ Gem og gå tilbage med et tryk på 

Du kan downloade flere ringetoner til dit håndsæt med softwaren **Gigaset QuickSync** (→ s. 71).

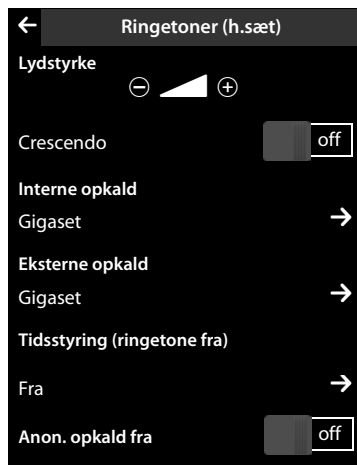

### Aktivering/deaktivering af vibrationsalarm

- ▶ Menutast  ▶ Menu-side **Indstillinger** ▶ [ **Lyd- indstillinger**] ▶ Aktiver/deaktiver vibrationsalarmen med knappen ved siden af **Vibrator**.

Med en aktiveret vibrationsalarm signaleres hvert internt/eksernt opkald, hver aftale, fødselsdag og hver alarm, uden at skelne mellem disse.

Vibrationsalarmen er deaktiveret så længe håndsettet står i laderen eller er forbundet til din pc via USB.

### Permanent aktivering/deaktivering af ringetone

Du kan aktivere/deaktivere ringetonen permanent.

- ▶ Åbn statussiden ▶ Aktiver/deaktiver ringetonen med knappen ved siden af **Optaget**. Denne indstilling påvirker ikke vibrationsalarmen.

På statuslinjen indikerer symbolet , at ringetonen er deaktiveret.

## Aktivering/deaktivering af servicetoner

Håndsættet bruger lyde til at gøre opmærksom på forskellige begivenheder og tilstande. Du kan aktivere eller deaktivere servicetonerne uafhængigt af hinanden:

► Menutast  ► Menu-side **Indstillinger**

► [ **Lyd-indstillinger**].

Du kan aktivere / deaktivere følgende med knapperne til højre:

- **Bekræftelsestoner:**

Bekræftelses-/fejltone efter indtastninger, påmindelsestone ved modtagelse af en ny besked.

- **Advarsel batteri:**

Advarselstone, hvis batteriets ladetilstand er under 10 % (hver 60. sekund). Ved aktiveret babyalarm lyder der ingen batterialarm.

I undermenuen [ **Lyd-indstillinger**]:

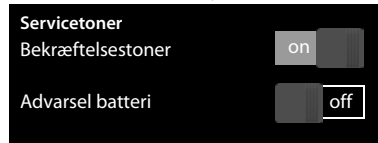



## Beskyttelse mod uønskede opkald

### Tidsstyring for eksterne opkald

Du kan angive et tidsrum, hvori telefonen ikke må ringe.

► Menutast  ► Menu-side **Indstillinger** ► [ **Lyd-indstillinger**] ► **Ringetoner (h.sæt)**

- Tryk på  ved siden af **Tidsstyring (ringetone fra)** ► Tryk på **Afbryd ringning fra** ► Indstil starttidspunktet for tidsrummet ► Gem og gå tilbage ved at trykke på  ► Brug samme fremgangsmåde for at indstille sluttidspunktet for tidsrummet for **Afbryd ringning til** ► Deaktiver tidsstyringen med knappen ved siden af **Aktivering** ► Tilbage med 

Denne funktion skal indstilles separat for hvert håndsæt.

#### OBS

Telefonen ringer også i dette tidsrum, hvis personer, som du har tildelt deres egen melodi i telefonbogen (VIP), ringer op.

### Ro for anonyme opkald

Du kan indstille telefonen, så den ikke ringer ved anonyme opkald (den, der ringer op, undertrykker Vis nummer, og kun viser dem på displayet).

► Menutast  ► Menu-side **Indstillinger** ► [ **Lyd-indstillinger**] ► **Ringetoner (h.sæt)**

- Aktiver/deaktiver funktionen med knappen ved siden af **Anon. opkald fra** (on = ringetone deaktiveret).

Indstillingen gælder for alle tilmeldte håndsæt.

### Aktivering/deaktivering af ventemelodi

---



Du kan aktivere/deaktivere ventemelodien for eksterne opkald ved intern forespørgsel og viderestilling.

- ▶ Menutast  ▶ Menu side **Indstillinger** ▶ [ **Lyd-indstillinger**].
- ▶ Bladr i givet fald til **Musik på hold** ▶ Aktiver/deaktiver ventemelodien med knappen.

### Aktivering/deaktivering af repeater

---

Du kan forøge basestationens rækkevidde og modtagelsestyrke med en repeater. For at gøre dette skal du aktivere repeater-funktionen. Under aktiveringen vil samtaler bliver afbrudt, som netop føres via basestationen.

- ▶ Menutast  ▶ Menu side **Indstillinger** ▶ [ **System**].
- ▶ Aktiver/deaktiver repeater-funktionen med knappen ved siden af **Repeater-tilst.**





Efter aktivering eller deaktivering af repeateren skal du deaktivere dit håndset og aktivere det igen (→ s. 25).

#### OBS

- ◆ Når du anvender en repeater er ECO DECT-indstillinger ikke tilgængelige.
- ◆ Du kan tilslutte op til seks Gigaset-repeaterer til din basestation.

### Ændring af system-pinkode

---

- ▶ Menutast  ▶ Menu side **Indstillinger** ▶ [ **System**].
- ▶ Tryk på  ved siden af **System-PIN** ▶ Indtast den aktuelle pinkode (fabriksindstilling: **0000**), og bekræft med  ▶ Indtast den nye system-pinkode (4 cifre; 0 – 9), og bekræft med .

### Nulstilling af system-pinkoden

Hvis du skulle have glemt din system-pinkode, kan du nulstille den til **0000**. Derved nulstilles **alle basestationens indstillinger** og **alle håndset** afmeldes!

- ▶ Tryk på tilmeldings-/pagingtasten på basestationen og hold den nede, mens du tilslutter strømkablet til basestationen igen ▶ Hold tilmeldings-/pagingtasten nede, indtil den begynder at blinke (ca. 10 sekunder).

## Nulstilling af telefonen til fabriksindstillingerne

Du kan nulstille individuelle ændringer af indstillingerne for basestationen og håndsettet separat.



Følgende påvirkes **ikke** af nulstillingen:

- ◆ Dato og klokkeslæt,
- ◆ Tilmelding af håndsett til basestationen hhv basetilmeldingen (tilmeldingerne) og det aktuelle valg af basestationen,
- ◆ System-pinkoden,
- ◆ Opslag i kalenderen og telefonbogen,
- ◆ Genopkaldslisten og indholdet i Media-Pools,
- ◆ Det eksterne og interne telefonnummer, som der ringes til, for babyalarmen (**Alarm til nulstilles til Eksternt**),
- ◆ Telefonnummeret, som der ringes til ved viderestilling af opkald.

Ved nulstilling af håndsettet (**Nulstil håndsett**) slettes dine indstillinger for den konfigurerbare side (→ s. 19) og lyd- og display-indstillingerne.

Ved nulstilling af basestationen (**Nulstil base**) nulstilles indstillingerne for ECO DECT, SMS samt systemindstillingerne og håndsettens interne navne. Desuden slettes opkaldslisten.

### Nulstilling af håndsett/basestation

- ▶ Menutast  ▶ Menu side **Indstillinger**
  - ▶ [ **System**].
- ▶ Tryk på **Nulstil håndsett** eller **Nulstil base** ▶ Ved **Nulstil base**: Indtast system-pinkoden, og bekræft med  ▶ Besvar sikkerhedsforespørgslen med **Ja**.

I undermenuen [ **System**]:

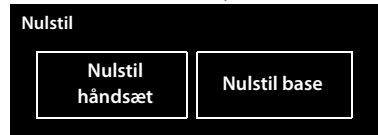

ECO DECT står for lavt strømforbrug og reduceret sendeeffekt.

## Reducering af sendeeffekten (stråling)

### I normal -drift (fabrikstilstand):

I fabrikstilstand er telefonen indstillet til maksimal rækkevidde. Derved sikres en optimal administration af sendeeffekten. I standbytilstand udsender håndsættet ingen radiosignaler (der er ingen stråling). Kun basestationen sikrer med få radiosignaler kontakten til håndsættet. Under en samtale tilpasses sendeeffekten automatisk til afstanden mellem basestation og håndsæt. Jo mindre afstanden til basestationen er, desto lavere er sendeeffekten.

Du kan reducere sendeeffekten yderligere:

### 1) Reducer rækkevidden. Derved reduceres sendeeffekten med op til 80 %

I mange lejligheder, kontorer og lignende er der ikke behov for maksimal rækkevidde. Hvis du slår indstillingen **Maks. område** fra, reduceres sendeeffekten i samtalen med op til 80 % ved halv rækkevidde.

- ▶ Menutast  ▶ Menuside **Indstillinger** ▶ [ **System**] ▶ Aktiver/deaktiver maks. rækkevidde med knappen ved siden af **Maks. område**.



Eller:

- ▶ Åbn statussiden (→ s. 23) ▶ Aktiver/deaktiver maks. rækkevidde med knappen ved siden af  **Maks. område**.

Displaysymbolet for reduceret rækkevidde → s. 75.

### 2) Deaktivering af DECT-sendemodul i standbytilstand (Eco Modus+)

Med indstillingen **Ingen stråling** kan du deaktivere basestationens radiosignaler i standbytilstand helt.



- ▶ Menutast  ▶ Menuside **Indstillinger** ▶ [ **System**] ▶ Aktiver/deaktiver funktionen med knappen ved siden af **Ingen stråling** (on = sendeeffekt deaktiveret).

Eller:

- ▶ Åbn statussiden (→ s. 23) ▶ Aktiver/deaktiver funktionen med knappen ved siden af  **Ingen stråling**.

Når radiomodulet er slukket, vises symbolet  på standbydisplayet i stedet for modtagestyrken.





**OBS**

- ◆ For at kunne udnytte fordelene ved **Eco-Modus+** skal alle tilmeldte håndsæt understøtte denne funktion.
- ◆ Radioforbindelsen oprettes kun automatisk ved indgående eller udgående opkald. Oprettelsen af forbindelsen forsinkes derved med ca. 2 sekunder.
- ◆ Håndsættet skal "lytte" oftere til basestationen, dvs. skanne omgivelserne, så det alligevel hurtigt kan oprette forbindelse til basestationen ved et indgående opkald. Det øger strømforbruget og reducerer derved håndsættets standby- og taletid.
- ◆ Ved aktiveret **Eco-Modus+** (uden stråling) er der ingen visning af rækkevidde/ingen rækkevidde-alarm på håndsættet. Du kan kontrollere, om der er forbindelse ved at optage linjen: Tryk længe på opkaldstasten . Du hører klartonen.
- ◆ Hvis der tilmeldes et håndsæt til basestationen i **Eco-Modus+**, som ikke understøtter denne funktion, slukkes **Eco-Modus+** automatisk (Visningen af rækkevidde  aktiveres på alle håndsæt og knappen skifter til **off**). Når håndsættet afmeldes igen, slås **Eco-Modus+** automatisk til igen.

## Telefon svarer på nettet

---

Du kan først bruge telefon svareren på nettet, når du har **bestilt** den hos din netudbyder, og når du har gemt telefon svarerens telefonnummer på din telefon.

- ▶ Menutast  ▶ Menu side **Indstillinger** ▶ [ **Nettelefon svarer**].
- ▶ Indtast telefonnummeret til telefon svareren på nettet: Tryk på  ved siden af **Adgangsnummer**
  - ▶ Indtast telefonnummeret ▶ Bekræft og gem med .
- ▶ Aktiver/deaktiver telefon svareren på nettet (hvis din netudbyder understøtter denne funktion). Tryk på **Aktivering/Deaktivering** ▶ Tryk på , når du hører bekræftelsestonen fra telefonnettet.



Når telefonnummeret er gemt, vises følgende symbol på beskedsiden:



Der er nye beskeder  
(hvis din netudbyder understøtter denne funktion)

## Aflytning af beskeden fra telefon svareren på nettet

---

- ▶ Skift til beskedsiden ▶ Tryk på symbolet .

Der ringes direkte til din telefon svarer på nettet. På håndsættet aktiveres Håndfri funktion. Du kan aflytte beskederne.

## Flere håndsæt

### Tilmelding af håndsæt

Du kan tilmelde i alt op til seks håndsæt til basestationen. Tilmelding af håndsættet skal startes **både** på basestationen **og** på håndsættet. Begge dele skal ske **inden for 60 sek.**

- ▶ På **basestationen**: Tryk **længe** (mindst 3 sek.) på tilmeldings-/pagingtasten.
- ▶ På **håndsættet SL910H** (andre håndsæt, se "OBS"):

- ▶ Tryk på **Tilmeld**

eller

- ▶ Menutast  ▶ Menu-side **Indstillinger** ▶ [] **Håndsæt + base**
- ▶ Tryk på **Tilmeld**.

Der oprettes en forbindelse til basestationen, det kan tage nogle minutter.

- ▶ Indtast system-pinkoden, om nødvendigt (fabriksindstilling: **0000**) ▶ Bekræft pinkoden med .

Den vellykkede tilmelding vises på displayet. Indstil håndsættet via menuen **Indstillinger** (→ s. 10).

#### OBS

- ◆ Hvis der allerede er tilmeldt seks håndsæt til basestationen (alle interne numre er optaget), erstattes det sidst tilmeldte håndsæt (f.eks. INT 6) med det nye håndsæt. Hvis det ikke lykkedes, f.eks. fordi det nye håndsæt ikke har forbindelse til basestationen, udlæses meddelelsen **Intet ledigt internt nummer**.  
Afmeld i så tilfælde et andet håndsæt, der ikke længere er brug for, og gentag tilmeldingsproceduren.
- ◆ Ved **andre Gigaset-håndsæt** og håndsæt fra andre GAP-egnede telefoner skal tilmeldingen af håndsættet startes i henhold til den pågældende betjeningsvejledning.





### Brug af håndsæt på flere basestationer

Et håndsæt kan tilmeldes op til fire basestationer.

Den aktive basestationen er den sidste basestation, som håndsættet blev tilmeldt til. De øvrige basestationer forbliver gemt på listen over tilgængelige basestationer.

Du kan **til enhver tid manuelt skifte tilknytningen til basestationen**.

Alternativt kan du indstille håndsættet således, at det vælger basestationen med den bedste modtagelse (**Bedste base**), når det mister forbindelsen til den aktuelle basestation.

- ▶ Menutast  ▶ Menu-side **Indstillinger** ▶ [] **Håndsæt + base**.
- ▶ Tryk på **Forbind til base**  tippen ▶ Vælg den ønskede basestation eller vælg **Bedste base** ( = valgt).

## Afmelding af håndsæt

---

- ▶ Menutast ▶ Menu-side **Indstillinger** ▶ [] **Håndsæt + base**].
  - ◆ Det anvendte håndsæt skal afmeldes:
    - ▶ Tryk på **Afmeld** ▶ Indtast system-pinkoden, om nødvendigt (fabriksindstilling: 0000)
      - ▶ Bekræft pinkoden med ▶ Bekræft afmeld med **Ja**.
- Hvis håndsættet stadig er tilmeldt andre basestationer, skifter det til basestationen med den bedste modtagelse (**Bedste base**; → s. 47).
- ◆ Et andet håndsæt skal afmeldes:
    - ▶ Tryk på **Registreret håndsæt** ▶ [] **Afmeld**] ▶ Tryk på ved siden af det tilsvarende håndsæt ▶ [] **Afmeld**] ▶ Indtast. system-pinkode, om nødvendig
      - ▶ Bekræft med **Ja**.

## Søgning efter håndsæt ("Paging")

---

- ▶ Tryk **kort** på tilmeldings-/pagingtasten på basestationen (→ s. 2).

Alle håndsæt ringer samtidig ("paging"), også selvom ringetonerne er deaktiverede (**Undtagelse**: håndsæt med aktiveret babyalarm).

### Afslutning af paging

- ▶ **På basestationen**: Tryk **kort** på tilmeldings-/paging-tasten, eller
- ▶ **På håndsættet**: Tryk på eller eller tryk på [] **Ring fra**], eller
- ▶ **Ingen handling**: Efter ca. 3 minutter afsluttes paging-opkaldet **automatisk**.

## Ændring af navnet på håndsættet

---

Ved tilmelding af flere håndsæt tildeles disse automatisk navnene **INT 1**, **INT 2** osv. For at ændre navnet:

- ▶ Tryk på [] **Håndsæt + base**] i menuen **Indstillinger**.
- ▶ Tryk på **Registreret håndsæt** ▶ Vælg håndsæt.
- ▶ Slet det gamle navn med , og indtast det nye navn (maks. 10 alfanumeriske tegn)
  - ▶ Bekræft med .

## Interne opkald

---

Interne samtaler med andre håndsæt, der er tilmeldt samme basestation, er gratis.

- ▶ Skift til opkaldssiden ▶ Tryk på [ **Internt**] ▶ Vælg i givet fald håndsættet fra listen eller tryk på **Alle håndsæt (opkald til alle)**.

Hvis du trykker på , når du har åbnet listen, startes et opkald til alle håndsæt.

### Intern forespørgsel/ Intern viderestilling

Du fører en samtale med en **ekstern** abonnent og ønsker at stille samtalen om til en **intern** abonnent eller at indhente oplysninger hos ham.

- ▶ Tryk på [ **Forespørgsel**], og tryk derefter på **Internt**.
- ▶ Hvis der er tilmeldt flere end to håndsæt til basestationen, skal du vælge et håndsæt eller **Alle**.

**Indhente oplysninger hos nogen:** Du taler med den interne abonnent og vender tilbage til din eksterne samtale:

- ▶ Tryk på [ **Slut foresp.**].

**Viderestille en ekstern samtale:** Du har to muligheder til omstilling af samtalen:

- ▶ Du venter, indtil abonnenten, der blev ringet op, besvarer opkaldet, og lægger så på. Tryk på .

eller

- ▶ Du lægger på, inden abonnenten besvarer opkaldet: Tryk på .

Hvis den anden abonnent ikke svarer eller ikke besvarer opkaldet, afslutter du forespørgslen med [ **Slut foresp.**].

### Skift mellem samtaler/start af en konference

Du fører en samtale, en anden samtale er parkeret. Begge samtalepartnere vises på displayet.

- ▶ **Skift mellem opkald:** Tryk på den samtalepartner på displayet, som du vil tale med.

Eller:

- ▶ **For at starte en konference med tre deltagere:** Tryk på [ **Konfer.**].
- ▶ **For at afslutte en konference:** Tryk på [ **Af. conf.**]. Du vender tilbage til "skift mellem samtaler", og er igen forbundet med den abonnent, som du indledte konferencen med.

De to samtalepartnere kan hver især afslutte deres deltagelse i konferencen ved at trykke på afbrydtasten eller ved at lægge røret på.

## Bryde ind i en ekstern samtale

---

Du fører en ekstern samtale. En intern abonnent kan bryde ind i denne samtale og tale med (konference).

**Forudsætning:** Funktionen **Aktivér internt** er aktiveret.

### Aktivering/deaktivering af "Bryde ind"-funktion

- ▶ Tryk på [ **Telefoni**] i menuen **Indstillinger**.
- ▶ Aktiver funktionen med knappen ved siden af **Aktivér internt**.

### Bryde ind i en intern samtale

Forbindelsen er optaget af en ekstern samtale. Dit display viser en besked om det. Du kan bryde ind i den oprettede, eksterne samtale.

- ▶ Tryk længe på . Alle abonnenter hører en signaltone. Der vises ikke, hvem der banker på.

### Afslutning af bryde ind-funktionen

- ▶ Tryk på . Alle abonnenter hører en signaltone.

## Bluetooth-enheder

Du kan tilmelde op til 5 dataenheder (pc, PDA, mobiltelefoner) og et Bluetooth-headset. Du skal aktivere Bluetooth på håndsættet og muligvis gøre enhederne synlige og derefter tilmelde dem på håndsættet.

Med dataenheder kan du udskifte telefonbogsopslagene og downloade ringetoner og billeder til håndsættet med softwaren **Gigaset QuickSync** (→ s. 71).

### OBS

- ◆ Headsettet skal være udstyret med **Headset** eller **Handsfree Profile**. Handsfree-profilen foretrækkes.
- ◆ Det kan tage op til 5 sekunder at oprette forbindelsen til headsettet.

## Aktivering/deaktivering af Bluetooth-tilstand

Du kan aktivere/deaktivere Bluetooth-tilstanden via statussiden (→ s. 23) eller via:

- ▶ Menutast  ▶ Menu-side **Indstillinger** ▶ [ **Bluetooth**] ▶ Aktiver/deaktiver Bluetooth med knappen ved siden af **Aktivering**.

Hvis Bluetooth er aktiveret:

- ◆ vises  på statuslinjen (→ s. 74),
- ◆ kan håndsættet kommunikere med alle enheder på listen **Kendte enheder**,
- ◆ er håndsættet synligt for Bluetooth-enheder inden for dets rækkevidde,
- ◆ hvis der er et headset blandt de kendte enheder, opretter håndsættet en forbindelse til det,
- ◆ søger håndsættet efter Bluetooth-enheder inden dets for rækkevidde.

## Søgning efter og tilmelding af Bluetooth-enheder (hav tillid til)

Afstanden mellem håndsættet og den tændte Bluetooth-enhed bør maks. være 10 m.



### OBS



- ◆ Hvis du tilmelder et håndsæt, overskrives et evt. tilmeldt headset.
- ◆ Hvis et headset allerede er tilmeldt en anden enhed, skal du **deaktivere** denne forbindelse, inden tilmeldingen startes.

## Start søgning

Søgningen startes, når Bluetooth-siden åbnes og Bluetooth er aktiveret.

Håndsættet søger efter Bluetooth-enheder inden for dets rækkevidde. Alle fundne enheder vises på listen **Enheder fundet**.

### Hav tillid til enheden - tilføj til listen over kendte enheder

- ▶ Tryk på  ved siden af listen **Enheder fundet** (se illustrationen foroven).
- ▶ Vælg enhedem på listen **Enheder fundet** ▶ Tryk på  **Godk. enhed** ▶ Indtast pinkoden for den enhed, der skal tilmeldes, om nødvendig ▶ Bekræft med .

Pinkode for en **dataenhed**: Indtast en vilkårlig pinkode på håndsættet og derefter på dataenheden (0 – 16 Ziffern).

Pinkode for et **headset**: I reglen er **0000** forudindstillet. Derfor behøver du kun at indtaste pinkoden undtagelsesvist.

Hvis **Kendte enheder** allerede indeholder 6 opslag, overskrives det sidste opslag. **Undtagelse**: Headsettet overskriver kun et headset.



### Afslutning af søgning

- ▶ Tryk på  for at lukke undermenuen **Bluetooth**, eller for at aktivere Bluetooth.

### Redigering af listen over kendte enheder (enheder, der er tillid til)

#### Åbn listen

- ▶ I undermenuen **Bluetooth** ved siden af **Kendte enheder**, tryk på .

På listen er et headset markeret med  og en dataenhed med  ved siden af navnet på enheden.

#### Afmeld enhed

- ▶ Åbn listen **Kendte enheder** ▶ Tryk på  **Slet** ▶ Vælg en eller flere enheder – tryk på  ved siden af den pågældende enhed ▶ Tryk på  **Slet** ▶ Tryk på **Ja**.

#### Ændring af navnet på en enhed

- ▶ Åbn listen **Kendte enheder** ▶ Vælg enhed ▶ Slet det hidtidige navn med , om nødvendig. ▶ Indtast navn (maks. 16 tegn) ▶ Bekræft med .

### Afvis/godkend ikke tilmeldt Bluetooth-enheder

Hvis en ukendt Bluetooth-enheder forsøger at oprette en forbindelse, bliver du anmodet om at indtaste pinkoden for enheden (bonding).

- ▶ **Afvis**: Tryk på  eller tryk på .

Eller:

- ▶ **Godkend**: Indtast pinkoden for enheden ▶ Bekræft med .
  - ▶ Tryk på **Ja**: Optag på listen **Kendte enheder**, eller
  - ▶ Tryk på **Nej**: Anvend enheden midlertidigt.

### Ændring af håndsættets Bluetooth-navn

- ▶ Tryk på **Egen enhed** i undermenuen **Bluetooth**. Hvis Bluetooth er deaktiveret, aktiveres det ▶ Slet det hidtidige navn med , om nødvendigt ▶ Indtast det nye navn ▶ Bekræft med .

## Fortsættelse af samtalen fra håndsættet på Bluetooth-headsettet

**Forudsætning:** Bluetooth er aktiveret, der er oprettet forbindelse mellem Bluetooth-headsettet og håndsættet.

- ▶ Tryk på headsettets opkaldstast.

Det kan tage op til 5 sekunder at oprette forbindelsen til håndsættet.

**Med [  Lydstyrke]** kan du indstille **Lydstyrke, håndsæt/Følsomhed, mikrofon.**

For yderligere oplysninger om headsettet, se den tilhørende betjeningsvejledning.

### OBS

Hvis der både er tilsluttet et headset med ledning og et Bluetooth-headset, kan du ikke anvende headsettet med ledningen.

## Besvarelse af opkald på Bluetooth-headsettet

**Forudsætning:** Bluetooth er aktiveret, der er oprettet forbindelse mellem Bluetooth-headsettet og håndsættet.

**Tryk først på opkaldstasten på headsettet, når du hører ringetonen i headsettet.**

Se den tilhørende betjeningsvejledning for yderligere oplysninger om headsettet.

## Telefonbog (adressekartotek)

I et **telefonbogsopslag** kan du gemme op til otte telefonnumre og for- og efternavn, fødselsdage/mærkedage med påmindelse, VIP-ringetone, billede af den, der ringer op. Du kan afstemme telefonbogen med Outlook-kontakter i pc'ens adressebog og downloade ringetoner og billeder til dit håndsæt (→ s. 71).

Telefonbogen (med op til 500 opslag) opretter du individuelt til hvert af dine håndsæt. Du kan dog sende listerne/opslagene til andre håndsæt (→ s. 56). Over din pc kan du med den gratis software Gigaset QuickSync (→ s. 71) synkronisere telefonbogen med dine Google- og Outlook-kontakter (→ s. 71).

### OBS



For hurtig adgang til et nummer fra telefonbogen kan du lægge nummeret på standbydisplayets konfigurerbare side (→ s. 19).

### Opslagenes længde



8 telefonnumre: maks. 32 cifre hver  
For- og efternavn: maks. 16 tegn hver

## Administration af telefonbogsopslag





### Åbning af telefonbogen

- ▶ Menutast  ▶ [ Telefonbog] eller
- ▶ Tryk på [ Telefonbog] på opkaldssiden eller under en samtale.

### Oprettelse af et nyt opslag

- ▶ Åbn telefonbogen ▶ Tryk på [ Nyt opslag].
- ▶ Indtast den tilsvarende oplysning for opslaget via de enkelte felter (navn, telefonnummer, VIP-ringetone, fødselsdag). Tryk hertil på  ved siden af den pågældende oplysning ▶ Bekræft en oplysning med , hvis den findes, eller [ Vælg].

For at oprette et opslag, skal du indtaste mindst et telefonnummer.

- ▶ **For at tilføje et billede af den, der ringer op:** Tryk på . Vælg billedet med  / , og tryk på [ Vælg].
- ▶ **For at fastlægge det foretrukne telefonnummer for et opslag:** Der ringes automatisk op til det foretrukne telefonnummer, hvis du trykker på opslaget i telefonbogen eller trykker på  i detaljeret visning. De er markeret med  (grøn).

For at ændre indstillinger: Tryk på  ved siden af de ønskede telefonnumre.

### Sådan gemmer du et opslag i telefonbogen:

- ▶ Tryk på [ Gem].

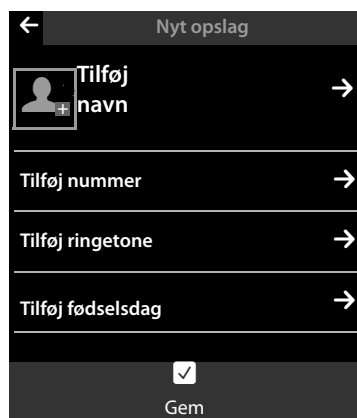











## Vis opslag (detaljeret visning)

► Åbn telefonbogen ► Tryk på  ved siden af de ønskede opslag.

Samtlige oplysninger, der hører til opslaget, vises.

## Redigering af et opslag

► I detaljeret visning, tryk på [ Redigér].

- Redigering/sletning af fornavn, efternavn eller telefonnummer: ► Tryk på  ► Tryk i givet fald på det tilhørende felt ► Slet/rediger navn/telefonnummer ► Bekræft med .
- For at tilføje telefonnummer: Tryk på  ved siden af **Tilføj nummer** ► Indtast telefonnummeret, og bekræft med .
- For at slette en VIP-ringetone eller en fødselsdag: ► Tryk på  ved siden af **Tilføj ringetone / Tilføj fødselsdag** ► Tryk på [ Ingen ringet.] / [ Ingen fød.].
- For at slette tildeling af et billede af den, der ringer op: ► Tryk på billedet af den, der ringer op ► Tryk på [ Intet billede].
- For at ændre det foretrukne telefonnummer: ► For at aktivere et andet foretrukket telefonnummer skal du trykke på  ved siden af dette telefonnummer.  
► Tryk på [ Gem].

## Sletning af et opslag

► I detaljeret visning: Tryk på [ Slet] ► Bekræft med **Ja**.

For at slette **alle** telefonbogsopslag:

► Menutast  ► Menu-side **Indstillinger** ► [ System] ► (Bladr, om nødvendig) ► Tryk på  ved siden af **Ryd op i liste** ► Tryk på  ved siden af **Telefonbog** ► Bekræft med **Ja**.

## Få vist antallet af ledige opslag i telefonbogen



---

► Åbn telefonbogen ► Tryk på [ Ledig huk.].

## Fastlæggelse af telefonbogsopslagenes rækkefølge

---

Angiv, om opslagene skal sorteres efter fornavne eller efternavn.

► Åbn telefonbogen ► Tryk på [ **Efternavn**] eller [ **Fornavn**]

Hvis et opslag ikke indeholder et navn, overføres det foretrukne telefonnummer (telefonnummeret, der er markeret med en grøn prik, → s. 54) i efternavnsfeltet. Disse opslag sættes først på listen, uafhængig af sorteringsmåden.

Sorteringsrækkefølgen er som følger:

Mellemrum | Tal (0-9) | Bogstaver (alfabetisk) | Resterende tegn.

## Valg af telefonbogsopslag, navigere i telefonbogen

---

Hvis der er flere end syv opslag i telefonbogen, vises der et alfabetisk indeks i højre side. Du har så følgende muligheder:

- ◆ Bladr frem til det ønskede navn.
- ◆ Du kan trykke på begyndelsesbogstavet i indekset. Visningen springer nu til det første navn, der starter med dette bogstav. Bladr i givet fald frem til det ønskede opslag. Når du bladrer, dækkes indekset midlertidigt af et rullepanel.

## Overførsel af opslag/telefonbog til et andet håndsæt

---

### Forudsætninger:

- ◆ Modtager- og afsenderhåndsættet er tilmeldt den samme basestation.
- ◆ Det andet håndsæt og basestationen skal være i stand til at sende og modtage telefonbogsopslag.

Du kan overføre hele telefonbogen, et enkelt opslag eller flere, separate opslag.

### OBS

- ◆ Et eksternt opkald afbryder overførslen.
- ◆ Opringerbilleder og lyde overføres ikke. Fra fødselsdagen overføres kun datoen.
- ◆ Ved overførsel af et opslag mellem to vCard-håndsæt:  
Hvis der ved modtageren med navnet endnu ikke er et opslag, oprettes et nyt opslag.  
Hvis der allerede findes et opslag med navnet, udvides opslaget med de nye numre. Ved i alt mere end 8 numre oprettes et nyt opslag med samme navn.
- ◆ Hvis modtageren ikke er et vCard-håndsæt: Der oprettes og sendes et separat opslag for hvert nummer.
- ◆ Håndsættet modtager opslag fra et ikke-vCard-håndsæt: Opslag med allerede gemte numre kasseres, i modsat fald oprettes et nyt opslag.

### Overførsel af separate opslag

- ▶ Åbn detaljeret visning af opslag (→ s. 55) ▶ Tryk på [ Send] ▶ Besvar forespørgslen med **Internt håndsæt** ▶ Vælg modtager-håndsæt.

Når overførslen har fundet sted:

- ▶ Tryk på **Ja**, hvis der skal sendes endnu et opslag. Ellers, tryk på **Nej**.

### Overførsel af hele telefonbogen

- ▶ Åbn telefonbogen (→ s. 54). Tryk på [ Kopiér liste] ▶ Besvar forespørgslen med **Internt håndsæt** ▶ Vælg modtager-håndsæt.

### Afbrydelse af overførslen

- ▶ Tryk på .

## Overførsel af telefonbogen som vCards med Bluetooth

---

- ▶ Åbn telefonbogen ( → s. 54).
  - ▶ **Overfør hele telefonbogen:** Tryk på [ Kopiér liste].
- Eller:
  - ▶ **Send opslag:** Tryk på [ Send] ved siden af opslaget, og derefter på [ Send].
- ▶ Tryk på **Bluetooth-enhed** i det viste pop-op-vindue. Bluetooth aktiveres i givet fald.
- ▶ For at vælge modtageren:
  - ▶ Vælg modtageren på listen over kendte enheder ( → s. 52). Overførslen startes. Eller:
  - ▶ Tryk på [ Søg], og vælg modtageren på listen **Enheder fundet** ▶ Indtast pinkoden for modtageren, og tryk på [].

## Modtagelse af vCard med Bluetooth

---

**Forudsætning:** Håndsættet er i standbytilstand. Bluetooth er aktiveret.

- ▶ Hvis senderen står på listen **Kendte enheder** ( → s. 52), sker modtagelsen automatisk.
- ▶ Hvis senderen ikke står på listen **Kendte enheder**, indtast pinkoden for senderens enhed, og tryk på []. Angiv efter vCard-overførslen, om enheden skal optages på listen **Kendte enheder** (**Ja**) eller ej (**Nej**).

## Overførsel af det viste telefonnummer til telefonbogen

---

Du kan overføre telefonnumre til telefonbogen, som vises på en liste (f.eks. opkaldslisten, genopkaldslisten, sms-indbakke eller kladde), eller i en sms-besked samt telefonnumre, som du lige har ringet til eller har indtastet for at foretage et opkald.

- ▶ Tryk på [ **Kop. til TB**] (du skal muligvis bladre i funktionslinjen) på opkaldssiden eller i detaljeret visning af et listeopslag.

Eller:

- ▶ Tryk på sender- eller modtagerfeltet i den detaljerede visning af en sms-besked eller på et markeret telefonnummer i sms-besmeden. Tryk på **Kopier til telefonbog** i det viste pop-op-vindue.
- ◆ **Opret et nyt opslag:** ▶ Tryk på [ **Nyt opslag**]. Telefonnummeret overføres som opslaget første telefonnummer med telefonnummertypen **Privat** ▶ Suppler, om nødvendig ▶ Tryk på [ **Gem**].

Eller:

### ◆ Tilføj telefonnummeret til et eksisterende opslag:



- ▶ Vælg opslag ▶ Tryk på knappen **Tilføj**.  
Telefonnummeret registreres med telefonnummertypen **Privat** ▶ Suppler/rediger opslaget, om nødvendig ▶ Tryk på [ **Gem**].

Eller:

- ▶ Vælg opslag ▶ Vælg det telefonnummer, der skal overskrives ▶ Tryk på **Ja**  
▶ Suppler/rediger opslaget, om nødvendig ▶ Tryk på [ **Gem**].

## Overførsel af telefonnummer fra telefonbogen

I nogle betjeningsituationer kan du åbne telefonbogen for at overføre et telefonnummer, f.eks. i feltet **Til** af en sms eller, når du foretager et opkald (også efter suffikset er blevet indtastet).

- ▶ Afhængigt af betjeningsituation, åbn telefonbogen med [  **Telefonbog**] eller .
- ▶ Tryk på et telefonbogsopslag for at overføre dets foretrukne telefonnummer.

Eller:

- ▶ Tryk på  ved siden af opslaget, og derefter på det telefonnummer, der skal overføres.

## Konfiguration af kortvalg/kortvalgsliste

**Forudsætning:** Der er mindst et opslag i telefonbogen.

Du har to muligheder for at stille telefonnumrene fra telefonbogen til rådighed for kortvalg (Hurtigopkald):

- ◆ Opret et symbol for hvert telefonnummer på den konfigurerbare (personlige) side.
- ◆ Overfør telefonnummeret til kortvalgslisten.

### Oprettelse af et kortvalg-symbol på den konfigurerbare side

- ▶ Skift til den konfigurerbare side, og start konfigurationen (s. 19).
- ▶ Træk symbolet  for kortvalg fra valglinjen til siden ▶ Vælg telefonbogsopslag ▶ Ved opslag med flere telefonnumre åbnes den detaljerede visning: Vælg telefonnummer. Du kan gentage processen flere gange med forskellige telefonnumre.

På den konfigurerbare side oprettes et af symbolerne, der står til højre. Telefonnummeret tilføjes ikke til kortvalgslisten.

**Ring op til nummeret:** ▶ Tryk på kortvalg-symbolet på den konfigurerbare side.

### Redigering af kortvalg:

- ▶ Rediger telefonnummeret i telefonbogen. Kortvalget på den konfigurerbare side ændres tilsvarende.

Eller:

- ▶ Slet kortvalget på den konfigurerbare side, og opret et ny kortvalg-symbol med det nye telefonnummer.

### Sletning af kortvalg

- ▶ I konfigurationstilstand, træk det kortvalg-symbol, der skal slettes, ind i valglinjen. Telefonbogsopslaget ændres ikke.

Eller:

- ▶ Sletning af telefonnummer i telefonbogen. Kortvalg-symbolet fjernes automatisk fra den konfigurerbare side.

Opringerbillede tildelt:

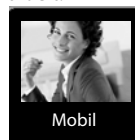

ellers:





## Overførsel af et telefonnummer til kortvalgslisten



På kortvalgslisten kan gemme op til syv telefonnumre fra din telefonbog, som du ofte ringer til, så du hurtigt har adgang til dem.

- ▶ Skift til opkaldssiden ▶ Tryk på [ Hurtigopk.] ▶ Tryk på [ Nyt opslag] ▶ Vælg telefonbogsopslag ▶ Ved opslag med flere telefonnumre åbnes den detaljerede visning: Vælg telefonnummer.

### Ring op til telefonnummeret:

- ▶ Skift til opkaldssiden ▶ Tryk på [ Hurtigopk.] ▶ Vælg opslag.
  - Hvis opkaldssidens talfelt er tomt, ringes der straks op til telefonnummeret.
  - Hvis der allerede er tegn i talfeltet, tilføjes telefonnummeret efter disse tegn i talfeltet.
    - ▶ Rediger i givet fald telefonnummeret i talfeltet ▶ Tryk på .

### Sletning af opslag:





- ▶ Tryk på [ Slet] ▶ Tryk efter hinanden på alle opslag, der skal slettes, og tryk så på [ Slet].

### OBS





Hvis du ændrer/sletter et telefonnummer i telefonbogen, slettes/ændres telefonnummeret også automatisk i kortvalgslisten

# Opkaldsliste

Telefonen gemmer forskellige opkaldstyper:

- ◆  **Alle:** Samlet listen (**Opkaldsliste**) over alle opkald (mistede, udgående, besvarede)
- ◆  **Mistede:** Listen over mistede (ubesvarede) opkald
- ◆  **Besvarede:** Listen over besvarede opkald (
- ◆  **Udgående:** Listen over udgående opkald (telefonnumre, der er blevet ringet op til)

I den samlede liste  vises op til 60 opslag, i listerne for de andre opkaldstyper vises de sidste 20 opslag.

- ▶ Hvis du åbner opkaldslisten via beskedsiden eller besked-pop-op-vinduet ( → s. 20), vises listen **Mistede opkald**.
- ▶ Den samlede liste over alle opkald vises, når opkaldslisten åbnes med:
  - Menutast   **Opkalds-liste**,
  - optionen  **Opkald** på opkaldssiden,
  -  **Opkaldsliste** på den konfigurerbare side.

**For at skifte mellem de forskellige opkaldstyper:**

- ▶ Tryk på symbolet for den ønskede opkaldstype nederst på siden.



# Kalender

Du kan lade dig minde om op til **100 aftaler**. Fødselsdage i telefonbogen overføres til kalenderen. I kalenderen fremhæves den aktuelle dag med en grå. Datoer med aftaler er markeret med en bjælke. Når du vælger en dag, fremhæves baggrunden med en farve.

Man	Tir	Ons	Tor	Fre	Lør	Søn
01	02	03	04	05	06	07
08	09	10	11	12	13	14
15	16	17	18	19	20	21

## Gemme en aftale i kalenderen

**Forudsætning:** Dato og klokkeslæt er indstillet (→ s. 10).

- ▶ Menutast **O** ▶ [**22** Kalender] ▶ Tryk på **➤** / **⬅** for at indstille måneden ▶ Tryk på den ønskede dag, og derefter på [**Nyt**].

Du kan vælge mellem følgende oplysninger:

- **Tekst:** Aftalenavn (f.eks. tandlæge, i biografen med Anna).
- **Tid:** Tidspunkt (time og minut) for aftalen.
- **Påmindelse:** Sørg for at du udover at blive mindet om selve aftalen også bliver mindet om den på forhånd. Indstil med skydeknappen en tid mellem **15 min.** og **1 uge**.
- **Ringetone:** Tryk på **🔊** / **🔇** for at aktivere/deaktivere den akustiske signalering.

- ▶ Tryk på [**✓ Gem**].

## Indstilling af påmindelsestonens toner og lydstyrke

- ▶ Menutast **O** ▶ Menuside **Indstillinger** ▶ [**🔊 Lyd-indstillinger**] ▶ Tryk på **➡** ved siden af **Huskesignal**.
- ▶ Indstil lydstryken med **⊕** / **⊖** eller indstil den tiltagende lydstyrke med knappen ved siden af **Crescendo**.
- ▶ Tryk på **➡** ved siden af **Melodi** ▶ Vælg ringetone ▶ Gem og tilbage med **⬅**

## Signalering af aftaler og mærkedage

En aftale/fødselsdag vises i standbytilstand og signaleres i 60 sek.

**For at slukke påmindelsestonen og at sende en sms:**

- ▶ Tryk på **Fra** for at kvittere og afslutte påmindelsen.

Eller:

- ▶ Tryk på **Opret besked**. Sms-editoren åbnes.

**Under en samtale** signaleres en aftale/fødselsdag **én gang** med en servicetone på håndsættet. Hvis ringetonen er deaktiveret, lyder påmindelsestonen ikke.

## Visning af ikke-kvitterede aftaler/fødselsdage

---

Følgende aftaler og fødselsdage gemmes på listen **Påmindelser/begivenheder**:

- ◆ Du har ikke kvitteret påmindelsen om denne aftale/fødselsdag.
- ◆ Aftalen/fødselsdagen bliver signaleret under et opkald.
- ◆ Håndsættet var slukket på tidspunktet for en aftale/fødselsdag.



De sidste 20 opslag vises.

Listen **Påmindelser/begivenheder** vises med et symbol på beskedsiden ( → s. 20) med omstående symbol.

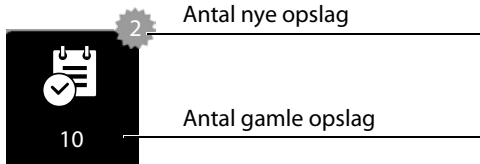
- ▶ **Åbn listen:** Skift til beskedsiden. Tryk på .



### Sletning af opslag

- ▶ Åbn listen ▶ Tryk på [ Slet] ▶ Tryk efter hinanden på alle opslag, der skal slettes, og tryk så på [ Slet].

### For at slette alle aftaler fra listen:







- ▶ Menutast  ▶ Menside **Indstillinger** ▶ [ **System**] ▶ **Ryd op i liste** (blad, om nødvendig)
  - ▶ Tryk på  ved siden af **Alle seneste aftaler** ▶ Bekræft med **Ja**.

Alle overskredne aftaler i kalenderen og alle opslag på listen **Påmindelser/begivenheder** slettes.

# Vækkeur

**Forudsætning:** Dato og klokkeslæt er indstillet (→ s. 10).

Du kan aktivere/deaktivere og indstille vækkeuret via statussiden (→ s. 23) eller gøre følgende:

- ▶ Menutast  ▶ [ **Vækkeur**] ▶ Aktiver/deaktiver vækkeuret med knappen øverst på displayet.
- ▶ Tryk på [ **Redigér**] for at ændre indstillingerne for vækkeuret.
- ▶ Indstilling af time og minut for vækningstidspunktet (tidsindstilling → s. 11).
- ▶ Tryk i den efterfølgende linje på de ugedage, hvor vækkeuret skal ringe (orangeifarvet = valgt).
- ▶ Tryk på [] ved siden af **Melodi** ▶ Vælg ringetone for vækning ▶ Tilbage med [].
- ▶ Tryk på [ **Gem**].

En vækning signaleres på displayet og med den valgte ringetonemelodi i maks. 180 sek. Under et opkald signaleres en vækning kun med en kort tone.



## OBS

Vækningstonen bliver højere over tid (fast indstilling).

## Deaktiver vækning/gentag efter pause (snooze)

**Forudsætning:** På håndsættet lyder en vækningstone.

- ▶ **Deaktivering:** Tryk på **Fra**.

Eller:

- ▶ **Snooze:** Tryk på **Udsæt**. Vækningen gentages efter 5 minutter. Efter den anden gentagelse deaktiveres vækningen helt i mindst 24 timer.

## Babyalarm

Hvis babyalarm er aktiveret, ringes der op til det gemte (interne eller eksterne) opkaldsnummer, så snart det indstillede støjniveau overskrides i håndsættets omgivelser.

Et babyalarm-opkald til et eksternt opkaldsnummer afsluttes efter ca. 90 sek. (=tid for oprettelse af en forbindelse og forbindelsesn varighed). Et Babyalarm-opkald til et internt telefonnummer afbrydes efter ca. 3 sek. (afhængig af basestation). Under et Babyalarm-opkald er Babyalarm-håndsættets opkaldstast og menutast spærrede og dets højttaler er slukket.

Indgående opkald signaleres kun på displayet, beslysningen er reduceret med 50 %. Vibrationsalarm, ringetoner, påmindelsestoner og paging er deaktiverede.





Hvis du besvarer et indgående opkald, afbrydes babyalarm-tilstanden så længe samtalen varer, men funktionen **er fortsat** aktiveret.

Babyalarmen kan ikke deaktiveres ved at slukke og tænde for håndsættet.



### Vigtig

- ◆ **Det er tvungende nødvendigt, at du kontrollerer funktionsdygtigheden ved aktivering (lydfølsomhed, oprettelse af forbindelse til et eksternt telefonnummer). Vær opmærksom på, at babyalarmen først aktiveres 20 sekunder efter at den er slået til.**
- ◆ Sæt håndsættet i **laderen**, så forsiden med mikrofonen peger mod babyen og afstanden fra håndsættet til babyen er maks. 1 til 2 meter.
- ◆ Ved telefonnummeret, der viderestilles til, må der ikke være en telefonsvarer, der er slået til.

### Ændring af indstillinger

- ▶ Menutast  ▶ [ **Babyalarm**] ▶ Tryk på [ **Redigér**] ▶ Vælg følsomhed (**Høj** eller **Lav**) og opkaldsnummer for babyalarmen (**Internt** eller **Eksternt**).
- ▶ Tryk på  ved siden af **Nummer** ▶ Indtast opkaldsnummeret, der skal ringes til, eller vælg intern enhed.
- ▶ Bekræft med  ▶ Tryk på [ **Gem**].

### Aktivering/deaktivering af babyalarm

- ▶ **Aktivering:** Menutast  ▶ [ **Babyalarm**] ▶ Tryk på højre side af knappen.
- ▶ **Deaktivering:** Tryk på venstre side af knappen på displayet på det håndsæt, hvor babyalarmen blev aktiveret.

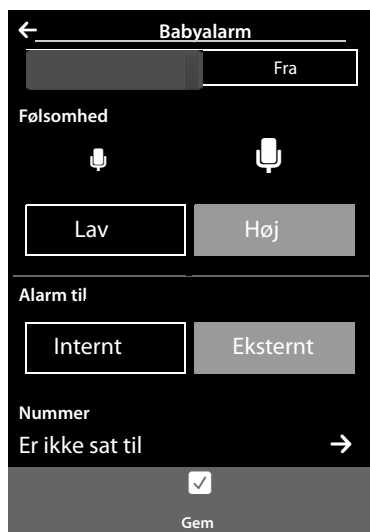

## Afslutning af babyalarm



- ▶ Under en babyalarm, tryk på .

## Besvarelse af alarmopkald

- ▶ Tryk på  eller løft røret på det håndsæt/den telefon, babyalarmen ringer til.

## Ekstern deaktivering af babyalarm

**Forudsætninger:** Destinationen for babyalarmen er et eksternt telefonnummer. Telefonen, der ringes op til, skal understøtte DTMF-signalering.

- ▶ Besvar babyalarm-opkald og tryk på tasterne  .

Opkaldet afsluttes. Babyalarmen er deaktiveret og håndsættet er i standbytilstand.



## Pauseskærm, billede på dem, der ringer op, og lyde

Der er gemt mono- og polyfone lyde/ringetoner og billeder (kan vælges som pauseskærm eller billede på den, der ringer op) på håndsettet. Du kan overføre flere personlige billeder og lyde fra din pc til håndsettet ( → Gigaset QuickSync, s. 71).

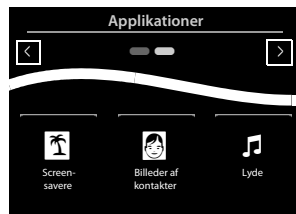
På menusiden **Applikationer** finder du følgende media-pools **Screen-savere**, **Billeder af kontakter** og **Lyde**, som du kan bruge til at administrere billederne og lydene, der er gemt på din telefon.



### Visning/sletning af billeder

- ▶ Menutast ○ ▶ [  Screen-savere ] / [  Billeder af kontakter ] ▶ Flyt fingeren fra højre mod venstre eller fra venstre mod højre over displayet for at få vist de enkelte billeder.
- ▶ **Sletning af billede:** Bladr frem til billedet ▶ Tryk på [  Slet ] ▶ Bekræft med **Ja**.

### Afspilning af lyd

- ▶ Menutast ○ ▶ Tryk på [  Lyde ] ▶ Vælg en lyd.

## SMS (tekstmeddelelser)





Følgende forudsætninger skal være opfyldt, før du kan benytte sms-funktionen.

### Forudsætninger:

- ◆ Vis nummer er aktiveret.
- ◆ Din netudbyder understøtter sms i fastnettet.
- ◆ Telefonnummeret på mindst et sms-center skal være tilføjet (→ s. 69).
- ◆ For at kunne modtage skal du være registreret hos din netudbyder.  
Det sker generelt automatisk, når du sender den første sms.

## Skriv/send en SMS

Dit system kan sende en **sammenkædet** sms-besked (består af maks. fire separate sms'er) som én besked. Sammenkædning sker automatisk.

- ▶ **For at skrive en sms:** Menutast  ▶ [ **Opret besked**] ▶ Tryk på feltet **Til** ▶ Indtast modtagerens telefonnummer **inkl. områdenummer** ▶ Bekræft med  ▶ Tryk på feltet **Besked** ▶ Indtast sms-besked (tekst og specialtegn, → s. 28) ▶ Bekræft med .
- ▶ **Sende en sms:** Tryk på [  **Send**].

### OBS

- ◆ Hvis sms-beskeden ikke længere kan vises helt, vises et rullepanel i tekstfeltets højre side, som du kan bruge til at blade i teksten.
- ◆ Placering af markøren i teksten: Hvis du trykker på venstre halvdel af et ord, placeres markøren og dermed den nye tekst foran ordet. Hvis du trykker på højre halvdel af et ord, placeres markøren og dermed den nye tekst efter ordet.
- ◆ Ved et eksternt opkald eller en afbrydelse ved skrivning af sms'en, der varer i mere end 3 minutter, gemmes teksten automatisk på kladdelisten. Hvis hukommelsen er fuld, kasseres sms-beskeden.
- ◆ Ved **afsendesle af sms'er** kan der opstå **yderligere omkostninger**. Spørg din udbyder.

## Midlertidig lagring af sms (kladdeliste)

Du kan gemme sms-beskeder midlertidigt og ændre og sende dem på et senere tidspunkt.

- ▶ Afslut indtastningen af tekst med  ▶ Tryk på [ **Gem**].

## Åbning af en sms fra kladdelisten

- ▶ Menutast  ▶ [ **Opret besked**] ▶ [ **Kladder**] ▶ Tryk på opslag i kladden.

Du kan slette sms'en ([ **Slet**]) eller fortsætte med at skrive på den ([ **Redigér**]).

## Modtagelse af en sms

Indgående sms-beskeder gemmes i indbakken, sammenkædede sms-beskeder vises generelt som én sms-besked.

### Deaktivering/aktivering af den første ringetone

Hver indgående sms-besked signaleres med én ringetone. Hvis du besvarer et sådant "opkald", går sms-beskeden tabt. Hvis du vil forhindre dette, kan du undertrykke den første ringetone for alle eksterne opkald.

- ▶ Menutast ▶ Menu-side **Indstillinger** ▶ Indtast talkoden for servicefunktionerne (→ s. 73).
- ▶ Hvis den første ringetone skal undertrykkes (deaktiveres): Indtast **1 9 1**.
- ▶ Hvis den første ringetone **ikke** skal undertrykkes: Indtast **1 9 0**.

### Sms-indbakke

Indbakken indeholder alle modtagne sms-beskeder og sms-beskeder, der ikke kunne sendes på grund af en fejl.

Hvis der er gemt beskeder i sms-indbakken (læste eller ulæste), vises følgende symbol på standby-displayets beskedside (→ s. 20):

- ▶ Tryk på symbolet for at åbne sms-indbakken.

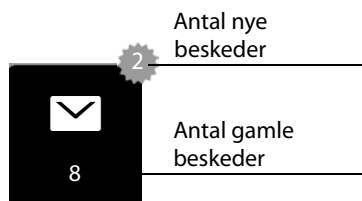

### Læsning og administration af sms-beskeder

- ▶ **Åbn den detaljerede visning:** Tryk på ved siden af sms-opslaget.

Du har følgende muligheder:

- ◆ Tryk på : Ring til den, der har sendt sms-beskeden.
- ◆ [ **Besvar**]: Skriv og send en sms-besked til afsenderen.
- ◆ [ **Redigér**]: Rediger sms-besked, og send den tilbage til afsenderen (→ s. 67).
- ◆ [ **Slet**]: Slet sms-besked.
- ◆ **Tryk på afsenderen / nummeret i beskedteksten**  
Ring til nummeret eller gem det i telefonbogen (→ s. 57). Nummeret må ikke være opdelt med mellemrum. Hvis det indeholder et specialtegn (+ -/ osv.) opfattes det som to numre. Et vedhæftet postkasse-ID overføres til telefonbogen.

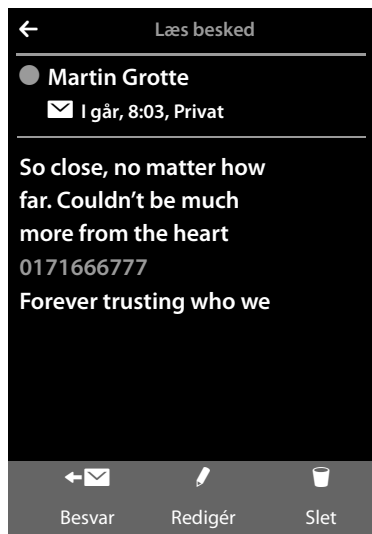

**Slet hele indholdet af sms-indbakken og kladdelisten:**

- ▶ Menutast ▶ Menu-side **Indstillinger** ▶ [ **System**] ▶ (Bladr, om nødvendig) ▶ Tryk på ved siden af **Ryd op i liste** ▶ Tryk på ved siden af **SMS** ▶ Bekræft med **Ja**.

## Indstilling af sms-center





Telefonnummeret på mindst et sms-center skal være gemt på enheden for at du kan bruge sms-funktionen.

- ▶ **Kontroller Aktiv afsendercenter:** ▶ Menutast  ▶ Menu-side **Indstillinger**
- ▶ [ **Servicec.-nummer**]

Telefonnummeret på et sms-center kan du få oplyst hos din serviceudbyder.

Sms-beskeder modtages af **hvert** angivet sms-center, såfremt du er registreret hos sms-centrets serviceudbyder. Dine sms-beskeder sendes via det sms-center, som er registreret som dit sendecenter.

## Angivelse/ændring af SMS-center, indstilling af sendecenter

- ▶ Menutast  ▶ Menu-side **Indstillinger** ▶ [ **Servicec.-nummer**] ▶ Tryk på  ved siden af et sms-center ▶ Indtast telefonnummeret på sms-centret ▶ Bekræft med .
- ▶ Gentag fremgangsmåden for de øvrige sms-centre.
- ▶ **Fastlæggelse af Aktiv afsendercenter:** Tryk øverst på displayet på telefonnummeret for det sms-center (1 ... 4), som skal være sendecenter.

### OBS

Hvis du har aftalt en flatrate for fastnettet med din netudbyder, er gebyrpligtige telefonnumre ofte spærret med forvalgsnummeret 0900. Hvis der i dette tilfælde tilføjes et 0900-nummer for sms-centret, kan du ikke sende nogen sms fra din telefon.







## Sms på telefonanlæg

- ◆ **Nummervisningen** skal viderestilles til telefonanlæggets ekstraapparat (**CLIP**).
- ◆ Du skal eventuelt sætte forvalgscifrene foran sms-centrets nummer (afhænger af dit telefonanlæg).  
Test: Send en sms-besked til dit eget telefonnummer, med forvalgsnummer og uden forvalgsnummer.
- ◆ Hvis sms-beskeden sendes uden bicentralens nummer, er et direkte svar fra modtageren ikke mulig.

Det er kun muligt at sende og modtage sms-beskeder på **ISDN-telefonanlæg** via det msn-nummer, som din basestation har fået tildelt.

## Aktivering/deaktivering af sms-funktion

Efter deaktivering kan du ikke modtage flere SMS-beskeder, og telefonen kan ikke sende SMS-beskeder. Alle indstillinger og beskeder i indbakken og kladdelisten forbliver også gemt, når funktionen slukkes.

- ▶ Menutast  ▶ Menu-side **Indstillinger** ▶ Indtast talkoden for servicefunktionerne ( → s. 73).
- ▶ For at deaktivere sms-funktionen: Indtast   .
- ▶ For at aktivere sms-funktionen igen (leveringstilstand): Indtast   .

## Fejlafhjælpning for sms-beskeder

EO	Permanent deaktivering af telefonnummeret er aktiv (CLIR), eller Vis nummer er ikke indstillet.
FE	Fejl under overførsel af sms.
FD	Fejl ved oprettelse af forbindelse til sms-centret, se selvhjælp.

### Selvhjælp ved fejlmeddelelser

<p>Kan ikke sende.</p> <ol style="list-style-type: none"> <li>Funktionen "Vis nummer" (CLIP) er ikke bestilt. <ul style="list-style-type: none"> <li>▶ Bed din netudbyder om at aktivere funktionen.</li> </ul> </li> <li>Overførslen af sms-beskeden blev afbrudt (f.eks. af et opkald). <ul style="list-style-type: none"> <li>▶ Send sms-beskeden igen.</li> </ul> </li> <li>Funktionen understøttes ikke af netudbyderen.</li> <li>Der er ikke indtastet eller indtastet et forkert nummer for sendecenteret. <ul style="list-style-type: none"> <li>▶ Indtast nummeret ( → s. 69).</li> </ul> </li> </ol>
<p>Du modtager en sms med ufuldstændig tekst.</p> <ol style="list-style-type: none"> <li>Hukommelsen i din telefon er fuld. <ul style="list-style-type: none"> <li>▶ Slet gamle sms-beskeder.</li> </ul> </li> <li>Netudbyderen har endnu ikke overført resten af sms-beskeden.</li> </ol>
<p>Du modtager ikke længere sms-beskeder.</p> <p><b>Alle samtaler</b> er aktiveret for viderestilling af opkald eller telefonsvarer på nettet.</p> <ul style="list-style-type: none"> <li>▶ Du skal ændre viderestillingen ( → s. 35).</li> </ul>
<p>Sms-beskeden læses højt.</p> <ol style="list-style-type: none"> <li>Funktionen "Vis nummer" er ikke indstillet. <ul style="list-style-type: none"> <li>▶ Bed din netudbyder om at aktivere denne funktion (mod betaling).</li> </ul> </li> <li>Mobilnetoperatøren og sms-udbyderen har ikke en samarbejdsaftale. <ul style="list-style-type: none"> <li>▶ Forhør dig hos din sms-udbyder.</li> </ul> </li> <li>Telefonen er ikke registreret hos sms-udbyderen. <ul style="list-style-type: none"> <li>▶ Send en sms-besked for at registrere din telefon for modtagelse af sms-beskeder.</li> </ul> </li> </ol>

## Synkronisering med din pc (Gigaset QuickSync)

Du kan:

- ◆ Synkronisere håndsettets telefonbog online via Cloud med dine Google-kontakter.
- ◆ Synkronisere telefonbogen i dit håndsat med kontaktpersoner i Outlook.
- ◆ Indlæse billeder af dem, der ringer op fra pc'en på håndsettet.
- ◆ Indlæse billeder som pauseskærm fra computeren til håndsettet.
- ◆ Indlæse lyde (ringetoner) fra pc'en på håndsettet.
- ◆ Starte udgående opkald, besvare indgående opkald. Håndsettets display virker i den forbindelse, som om der blev ringet direkte op til håndsettet.
- ◆ Opdatere Gigaset SL910-håndsettets firmware (kun via USB).

Du kan gemme følgende billed- og lydformater på dit håndsat:

Lyd	Format	Billede	Format
– Ringetoner – Importerede lyde	Intern WMA, MP3, WAV	– Billede på den, der ringer op – Pauseskærm	BMP, JPG, GIF 320 x 225 pixel 320 x 480 pixel

For at håndsat kan kommunikere med en pc, skal programmet "**Gigaset QuickSync (version 7 eller højere)**" være installeret på din pc (gratis download og yderligere oplysninger finder du på [www.gigaset.com/gigasetSL910](http://www.gigaset.com/gigasetSL910)).

Med dette program kan du via Bluetooth (→ s. 51) eller via USB (→ s. 1) oprette en forbindelse mellem pc'en og håndsettet.

### OBS

- ◆ Opdateringen af firmwaren kan kun foretages via en USB-forbindelse.
- ◆ Hvis USB-kablet er sat i, kan der ikke oprettes en Bluetooth-forbindelse. Hvis det isættes under en oprettet Bluetooth-forbindelse, afbrydes denne.

En detaljeret beskrivelse finder du i **Gigaset QuickSyncs** hjælp-fil.

## Tilslutning af basestationen til et telefonanlæg

---

I betjeningsvejledningen kan du se, hvilke indstillinger du skal foretage på dit telefonanlæg. Du kan ikke sende eller modtage sms-beskeder på telefonanlæg, der ikke understøtter Vis nummer.

### Opkaldsmetode (signalering) og flashtid

---

#### Ændring af opkaldsmetode







- ▶ Menutast  ▶ Menu side **Indstillinger** ▶ [ **Telefoni**].
- ▶ Tryk på  ved siden af **Opkaldsmetode** ▶ Vælg DTMF-signalering (DTMF)/ impulsopkald (**Impulsopkald**) ( = indstillet værdi).

#### Indstilling af flashtid

- ▶ Menutast  ▶ Menu side **Indstillinger** ▶ [ **Telefoni**].
- ▶ Tryk på  ved siden af **Genkald** ▶ Vælg flashtid ( = indstillet værdi).













### Gem forvalgsnummer (områdenummer)

Hvis du på dit telefonanlæg skal indtaste et forvalgsnummer inden hvert eksternt nummer, f.eks. "0":

- ▶ Menutast  ▶ Menu side **Indstillinger** ▶ [ **Telefoni**] ▶ Tryk på  ved siden af **Adgangskode** ▶ Indtast forvalgsnummer (maks. 3-cifret), og bekræft med .
- ▶ Tryk på  ved siden af **Brug til** ▶ Vælg en af følgende værdier ( = indstillet værdi):
  - **Aldrig**: Deaktiver forvalgsnummeret.
  - **Opkald fra opkaldsliste**: Forvalgsnummeret skal kun foranstilles ved opkald fra en liste (sms, opkald).
  - **Alle opkald**: Forvalgsnummer skal foranstilles hvert telefonnummer.



### Indstilling af pausetider

---

- ▶ Menutast  ▶ Menu side **Indstillinger** ▶ Indtast talkode for servicefunktionerne (→ s. 73) ▶ Indtast derefter en af følgende funktionspecifikke koder.
  - **Pause efter opkaldsstart**:  
 for 1 sek.,  for 3 sek. eller  for 7 Sek.
  - **Pause efter R-tasten**:  
 for 800 ms,  for 1600 ms eller  for 3200 ms
  - **Opkaldspause** (pause efter forvalgsnummer):  
 for 1 sek.,  for 2 sek.,  for 3 sek. eller  for 6 sek.  
**Tilføj opkaldspause ved foretagelse af opkald**:  
Tryk på , og hold den nede i 2 sekunder. På displayet vises et P.

## Midlertidigt skift til DTMF-signalering (DTMF).

Når der er ringes til et eksternt telefonnummer hhv. når forbindelsen er blevet oprettet (↔) vises):

- ▶ Tryk på [  Tastatur ], og derefter kort på .

## Indstilling af servicefunktioner

Telefonen giver ikke adgang til nogle **servicefunktioner** (f.eks. for tilslutning til et telefonanlæg) via menuen.

For at starte servicefunktionen:

- ▶ Menutast  ▶ Menuside **Indstillinger** ▶ Tildel menusidens første 9 symboler i tankerne pr. linje tallene 1 til 9 (se nedenstående billede).

(Eksempel):

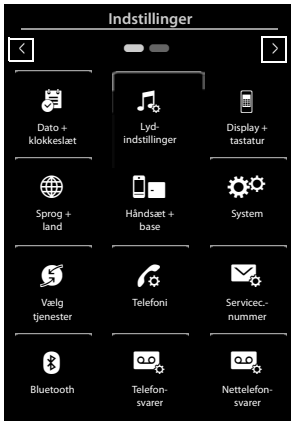

Dvs.:

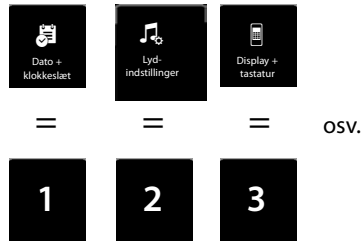





Tallene vises **ikke** på displayet! For at fremme forståelsen blev de i dette eksempel lagt over symbolerne i menuen.















- ▶ Indtast talkode: Tryk efter hinanden og **længe** (ca. 2 sek.) på hvert enkelt af de symboler, der svarer til følgende tal. **1 4 7 2 3 6 5 9 8**.
- ▶ Et talfelt, hvor du kan indtaste en funktionsspecifik kode, åbnes.

# Display-symboler

## Funktionslinjens symboler

Følgende funktioner er tilgængelige på funktionslinjen, afhængigt af betjeningssituationen.

Symbol	Handling
	Aktivering af håndfri funktion
 (orange)	(Håndfri funktion er aktiveret) Deaktivering af håndfri funktion
	Profiler for Håndfri funktion
	Deaktivering af håndsættets mikrofon
 (orange)	Genaktiver håndsættets mikrofon
	Deaktivering af ringetonen
	Indstilling af lydstyrken
	Åbn opkaldsliste
	Åbn telefonbogen
	Overfør telefonnummer til telefonbogen
	Opret sms
	Send sms-besked
	Besvar sms
	Åbn kladdelisten
	Afmeld håndsæt
	Åbn listen over interne abonnenter/foretag opkald internt
	Opret et nyt opslag i telefonbogen
	Start forespørgsel
	Start/afslut konference med tre deltagere
	Kortvalg
	Kopier liste
	Kopier opslag
	Redigering af et opslag
	Vis tastatur
	Find ledig hukommelse i Media-Pool

Symbol	Handling
	Søg
	Spring indstillinger over
	Slet
	Gem/vælg
	Opret en ny aftale
	Kalender: Indstil den valgte dato til <b>1 dag</b>
	Ændr rækkefølge (sorterer efter efter- eller fornavn)
	Telefonbogsopslag: Slet tildeling af en opringermelodi
	Telefonbogsopslag: For at slette tildeling af et billede af den, der ringer op
	Slet fødselsdag:
	Hav tillid til fundet Bluetooth-enhed
	Start notering
 (grøn)	Besvar en bank på-samtale
 (rød)	Afvis en bank på-samtale

### OBS

Du kan finde menu-symboler i menuoversigten på s. 76.

## Statuslinjens symboler

Følgende symboler vises på statuslinjen, alt efter telefonens indstillinger og driftstilstand:

Symbol	Betydning
	Modtagestyrke ( <b>Ingen stråling fra</b> )
	76% – 100%
	51% – 75%
	26% – 50%
	1% – 25%
	rød: ingen forbindelse til basestationen
	<b>Ingen stråling</b> aktiveret: hvid, hvis <b>Maks. område til</b> ; grøn, hvis <b>Maks. område fra</b>
	Bluetooth er aktiveret
	Bluetooth-headsæt/-dataenhed tilsluttet
	Deaktiveret ringetone
	Vækkeur aktiveret med vækningstidspunkt

Symbol	Betydning
	Batteriets ladetilstand:
	hvid: opladet mere end 66 %
	hvid: opladet mellem 34 % og 66 %
	hvid: opladet mellem 11 % og 33 %
	rød: opladet under 11 %
	blinker rødt: batteriet er næsten tomt (mindre end 10 minutters taletid)
	Batteriet oplades (aktuel ladetilstand):
	0% – 10%
	11% – 33%
	34% – 66%
	67% – 100%

## Display-symboler ved signalering af



Oprettelse af forbindelse (udgående opkald)



Forbindelse oprettet



Oprettelse af forbindelse er ikke mulig/forbindelse afbrudt



Internt/eksternt opkald



Vækning



Påmindelse aftale/fødselsdag

## Yderligere display-symboler



Oplysninger



(Sikkerheds-) forespørgsel



Vent et øjeblik...



Handlingen udført (grøn)



Advarsel



Handlingen mislykkedes (rød)



# Indstillingsmuligheder

Åbn menu siden **Indstillinger**:

- ▶ I håndsettets standbytilstand, tryk **kort** på menutasten **O**.
- ▶ Flyt fingeren horisontalt over displayet for at skifte til menu siden **Indstillinger**.

## OBS

Nogle af de funktioner, der beskrives i betjeningsvejledningen, er ikke tilgængelige i alle lande.



Hovedmenu Indstillinger	Undermenu Aktuel indstilling	Yderligere indstillingsmuligheder	Side
 Dato + klokkeslæt	Tid	Tid Klokkeslætformat 24 t 12 timer	s. 10
	Dato	Dato Sortering, dato	
 Lyd-indstillinger	Ringetoner (h.sæt) Internt Eksternt	Lydstyrke Crescendo Interne opkald Eksterne opkald Tidsstyring (ringetone fra) Anon. opkald fra	s. 40
	Vibrator		
	Huskesignal	Lydstyrke Crescendo Melodi	
	Servicetoner		
	Bekræftelsestoner		
	Advarsel batteri		
Musik på hold			

**Hovedmenu  
Indstillinger**



**Undermenu  
Aktuel indstilling**



**Yderligere  
indstillingsmuligheder**

**Side**



 Display + tastatur	Screensaver Aktivering Udvalg	Slideshow Analogt ur Digitalt ur 1 Digitalt ur 2 (Liste over Screensaver-billeder)	s. 38
	Belysning I lader Udendørs lader Timeout	15 sek. / 30 sek. / 1 Minut / 2 Minutter	s. 38
	Nummeroplysning i opkaldsliste	Kun nummertype Type og nummer	
	Visning af nye beskeder LED+Skærm info		
	Tastatur Tasteklik Tast vibration R/P tastatur Bogst. tastatur		s. 38
	Vis sprog	Liste over tilgængelige sprog	s. 38
	Land	Liste over lande	
	Landekode	kun, hvis Land = Øvrige lande	
	Bykode		
	 Sprog + land		

# Indstillingsmuligheder

Hovedmenu Indstillinger	Undermenu Aktuel indstilling	Yderligere indstillingsmuligheder	Side	
 Håndsat + base	Dette håndsat Tilmeld Afmeld Omdøb		s. 47	
	Registreret håndsat (Liste over tilmeldte håndsat)	(kun hvis der er tilmeldt mere end et håndsat)	s. 48	
	Forbind til base	Base 1 : Base 4 Bedste base	s. 47	
 System	Eco-tilstand Maks. område Ingen stråling		s. 44	
	Repeater-tilst.		s. 42	
	Sikkerhedstjek System-PIN		s. 42	
	Nulstil Nulstil håndsat Nulstil base Ryd op i liste		s. 43	
		Aftaler Alle seneste aftaler Opkald Mistede opkald Accepterede opkald Udgående opkald Beskeder SMS Telefonbog	s. 22	

Hovedmenu Indstillinger	Undermenu Aktuel indstilling	Yderligere indstillingsmuligheder	Side
	Kun ved variant 2 (også efter firmware-opdatering)		
	Lokalt netværk 192.168.2.2 (aktuel IP-adresse)	IP-adresstype Statisk Dynamisk IP-adresse Undernetmaske Standard-gateway Foretrukne DNS server	
	Softwareopdatering	Autom. tjek Opdater software	
 Vælg tjenester	Banke på		s. 35
	Viderestil opk.	Ved optaget Alle samtaler Intet svar	s. 35
	Notering		s. 36
 Telefoni	Autosvar		s. 39
	Aktivér internt		s. 50
	Adgangskode		s. 72
	Brug til	Aldrig Opkald fra opkaldsliste Alle opkald	
	Opkaldsmetode	DTMF Impulsopkald	s. 72 s. 72
	Genkald	80/ ... / 800	
 Servicecenter- nummer	Aktiv afsendercenter Servicecenter 1 : Servicecenter 4		

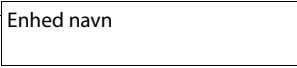
## Indstillingsmuligheder

Hovedmenu Indstillinger	Undermenu Aktuel indstilling	Yderligere indstillingsmuligheder	Side
 Bluetooth	Egen enhed Kendte enheder Aktivering Enheder fundet (kun, hvis <b>Aktivering = on</b> )		s. 51
 Nettelefon-svarer	Aktivering / Deaktivering Adgangsnummer	Udbyderspecifik	s. 46

# Kundeservice og hjælp

---

Trin for trin mod en løsning med Gigaset kundeservice  
[www.gigaset.com/service](http://www.gigaset.com/service)



## Registrer din Gigaset-telefon umiddelbart efter køb:

[www.gigaset.com/register](http://www.gigaset.com/register)

Med dine personlige kundekonto får du hurtig kontakt til vores kunderådgivere, adgang til Online Forum m.m.



## Besøg vores kundeservice-sider:

[www.gigaset.com/service](http://www.gigaset.com/service)

Her finder du bl.a.:

- ◆ Spørgsmål og svar
- ◆ Gratis downloads af software og betjeningsvejledninger
- ◆ Kompatibilitetskontroller



## Kontakt vores servicemedarbejdere:

Kunne du ikke finde løsningen under "Spørgsmål og svar"?  
 Vi hjælper dig gerne...

... **pr. e-mail:** [www.gigaset.com/contact](http://www.gigaset.com/contact)

### ... pr. telefon:

I tilfælde af reparation eller garantireklamation kontakt:

Kundeservice Danmark **+45 43682003**

Prisen for opkald til dansk support er det samme som opkald til fastnetnumre.

Husk at have dit købsbevis ved hånden.

Bemærk, at Gigaset produktet muligvis ikke er fuldt kompatibelt med det nationale telefonnet, hvis det ikke sælges af autoriserede forhandlere i det nationale område. Det er tydeligt angivet på emballagen ved siden af CE-mærket til hvilke(t) land /lande udstyret er blevet udviklet. Hvis udstyret bruges i strid med dette eller med vejledningen i manualen eller på selve produktet, kan det have indflydelse på garantivilkårene eller garantikrav (reparation eller ombytning af produktet).

Medsend altid en kopi af købsbeviset i tilfælde af indsendelse til reparation.



## Spørgsmål og svar

Hvis du har spørgsmål til, hvordan du bruger telefonen, kan du finde svar på internettet på

[www.gigaset.com/service](http://www.gigaset.com/service)

► FAQ ► First steps for troubleshooting

Desuden findes en liste med trin til fejlfhjælpning i følgende tabel

<p><b>Tilmeldings- eller tilslutningsproblemer med et Bluetooth-headset.</b></p> <ul style="list-style-type: none"><li>► Gennemfør nulstilling på Bluetooth-headsættet (se betjeningsvejledningen til dit headset).</li><li>► Slet tilmeldingsdataene på håndsættet ved at afmelde enheden ( → s. 52).</li><li>► Gentag tilmeldingsproceduren ( → s. 51).</li></ul>
<p><b>Der vises intet på displayet og det reagerer ikke på berøring.</b></p> <ol style="list-style-type: none"><li>1. Håndsættet er ikke tændt.<ul style="list-style-type: none"><li>► Tryk <b>længe</b> på tasten .</li></ul></li><li>2. Batteriet er tomt.<ul style="list-style-type: none"><li>► Oplad/udskift batteriet ( → s. 8).</li></ul></li><li>3. Taste-/displaylåsen er aktiveret.<ul style="list-style-type: none"><li>► Menutast  langt tryk.</li></ul></li></ol>
<p><b>På displayet blinker "Forbindelsen til basen blev afbrudt. Søger efter basen ...".</b></p> <ol style="list-style-type: none"><li>1. Håndsættet er uden for basestationens rækkevidde.<ul style="list-style-type: none"><li>► Formindsk afstanden mellem håndsæt og basestation.</li></ul></li><li>2. Basestationen er ikke tændt.<ul style="list-style-type: none"><li>► Kontroller basestationens strømforsyning ( → s. 6).</li></ul></li><li>3. Basestationens rækkevidde er reduceret, fordi Eco-tilstand er aktiveret.<ul style="list-style-type: none"><li>► Deaktiver Eco-tilstand ( → s. 44) eller reducer afstanden mellem håndsæt og basestationen.</li></ul></li></ol>
<p><b>På displayet blinker "Håndsættet er ikke tilmeldt nogen base".</b></p> <p>Håndsættet er endnu ikke tilmeldt, eller blev afmeldt ved tilmeldingen af et ekstra håndsæt (mere end 6 DECT-tilmeldinger).</p> <ul style="list-style-type: none"><li>► Tilmeld håndsættet igen ( → s. 47)</li></ul>
<p><b>Håndsættet ringer ikke.</b></p> <ol style="list-style-type: none"><li>1. Ringetonen er slået fra.<ul style="list-style-type: none"><li>► Aktivering af ringetone ( → s. 40).</li></ul></li><li>2. Viderestilling af opkald er sat til "Alle samtaler".<ul style="list-style-type: none"><li>► Deaktivering af viderestilling af opkald ( → s. 35).</li></ul></li><li>3. Telefonen ringer ikke, hvis den, der ringer op, har aktiveret skjul nummer.<ul style="list-style-type: none"><li>► Aktivering af ringetone ved anonyme opkald ( → s. 41).</li></ul></li><li>4. Telefonen ringer ikke i et bestemt tidsrum.<ul style="list-style-type: none"><li>► Tidsstyringen for eksterne opkald er aktiveret ( → s. 41).</li></ul></li></ol>
<p><b>Du hører ingen ringe-/klartone fra fastnettet.</b></p> <p>Det medfølgende telefonkabel er ikke blevet anvendt, eller det er blevet erstattet med et nyt kabel med en forkert stikkonfiguration.</p> <ul style="list-style-type: none"><li>► Brug altid det medfølgende telefonkabel. Hvis du køber et kabel i en specialforretning, skal du sørge for, at stikkonfigurationen er korrekt ( → s. 89).</li></ul>

**Fejltoner efter anmodning om system-pinkode.**

Du har indtastet den forkerte system-pinkode.

- ▶ Gentag proceduren, nulstil i givet fald system-pinkoden til 0000 ( → s. 42).

**Glemte system-pinkode.**

- ▶ Nulstil system-pinkoden til 0000 ( → s. 42).

**Din samtalepartner kan ikke høre dig.**

Lyden i håndsættet er slået fra.

- ▶ Tænd for mikrofonen igen ( → s. 34).

**Telefonnummeret på den, der ringer op, vises ikke.**

1. **Vis nummer (CLI)** er ikke aktiveret hos den, der ringer op.
  - ▶ **Den, der ringer op**, skal bede netudbyderen om at aktivere Vis nummer (CLI).
2. **Vis nummer (CLIP)** understøttes ikke af netudbyderen eller er ikke aktiveret for dig.
  - ▶ Bed netudbyderen om at aktivere Vis nummer (CLIP).
3. Din telefon er tilsluttet via et telefonanlæg/en router med integreret telefonanlæg (Gateway), som ikke giver alle informationer videre.
  - ▶ Nulstilling af anlæg: Frakobl netstikket kortvarigt. Sæt stikket i igen, og vent, indtil enheden er genstartet.
  - ▶ Kontroller indstillingerne for telefonanlægget og aktiver i givet fald Vis nummer. Søg i den forbindelse efter begreber som CLIP, Vis nummer, opkaldsvisning, ... i betjeningsvejledningen til telefonanlægget, eller spørg hos producenten af anlægget.

**Du hører en fejltone ved indtastningen.**

Handlingen mislykkedes/indtastningen er forkert.

- ▶ Gentag proceduren.  
Hold øje med displayet, og læs eventuelt i betjeningsvejledningen.

**Du kan ikke aflytte telefonsvareren på nettet.**

Telefonanlægget er indstillet til impulsopkald.

- ▶ Indstil telefonanlægget til DTMF-signalering.

## Anmode om serviceinfo for basestation/håndsættet

---

Du skal muligvis bruge serviceinfoen i forbindelse med henvendelser til vores hotline.

**Serviceinfo for basestation:**

**Forudsætning:** Du forsøger at oprette en ekstern samtale eller fører en ekstern samtale.

- ▶ Når du trykker kort på et vilkårligt punkt på statuslinjen, vises følgende serviceoplysninger på displayet.

**Serviceinfo for håndsæt:**

**Forudsætning:** Telefonen er ikke i samtaletilstand.

- ▶ Tryk kort på et vilkårligt punkt på statuslinjen, og tryk derefter på **Vis serviceoplysninger**.

## Godkendelser

---

Denne enhed er beregnet til brug i det analoge telefonnet i Danmark.

Der er taget hensyn til særlige forhold i det enkelte land.

Gigaset Communications GmbH erklærer hermed, at denne enhed opfylder de grundlæggende krav og andre relevante bestemmelser i direktiv 1999/5/EF.

En kopi af overensstemmelseserklæringen er tilgængelig på denne internetadresse:

[www.gigaset.com/docs](http://www.gigaset.com/docs)

CE 0682

## Producentens Garanti

---

Producenten yder slutbrugeren uafhængigt af forhandler en fabriksgaranti på nedenstående vilkår:

- ◆ Hvis der inden for de første 24 måneder efter køb opdages mangler på udstyret og de tilhørende komponenter som følge af produktions- og materialefejl, kan Gigaset Communications frit vælge, om man vil foretage ombytning med et nyt, tidssvarende udstyr eller afhjælpe manglen gennem reparation. På dele, som udsættes for slitage (batterier, tastatur og bælteclips), ydes 6 måneders produktgaranti.
- ◆ Garantien bortfalder, hvis manglen skyldes forkert anvendelse og/eller manglende overholdelse af betjeningsvejledningens instruktioner.
- ◆ Garantien kan ikke udstrækkes til at omfatte servicearbejde udført af den autoriserede forhandler eller kunden selv (f.eks. installation, konfiguration og downloadet software). Vejledninger og software leveret på et særskilt datamedium er heller ikke omfattet af garantien.
- ◆ Købskvitteringen skal sammen med købsdatoen anvendes ved fastlæggelsen af, om en given reklamation ligger inden for reklamationsperioden. Reklamationer under garantien skal fremsættes senest to måneder efter, at manglen er blevet opdaget.
- ◆ Gigaset Communications har ret til at beholde udstyr og komponenter, der ombyttes eller returneres til Gigaset Communications.
- ◆ Garantien omfatter nyt udstyr købt inden for EU. For produkter, der er solgt i Danmark, er garantien udstedt af Gigaset Communications AB, Kista Science Tower, Hanstavägen 31, 164 51 Kista, Sverige.
- ◆ Krav, der ikke er omfattet af garantien, kan ikke imødekommes. Gigaset Communications kan ikke holdes ansvarlig for driftsforstyrrelser, formuetab eller tab af data og software samt andre informationer, som bruger selv har downloadet/indtastet.
- ◆ Hvis der ikke foreligger mangler, der er omfattet af denne garanti, forbeholder Gigaset Communications sig ret til at debitere kunder for ombytning eller reparation.

Ovenstående regler ændrer ikke bevisbyrden til skade for kunden.

## Ansvarsfraskrivelse

---

Håndsættets display har en opløsning på 480 x 320 pixel, som opnås ved hjælp af 460 800 styreelementer. Hver pixel består af tre sub-pixel (rød, grøn, blå).

Det kan ske, at en pixel styres forkert eller at den afviger i farven. **Det er normalt og ikke omfattet af garanti.**

I den efterfølgende tabel kan du se, hvor mange pixelfejl der må opstå, uden at der foreligger mangler, der er omfattet af garanti.

Beskrivelse	maks. antal tilladte pixelfejl
Farvede, lysende sub-pixel	1
Mørke sub-pixel	1
Totalt antal farvede og mørke sub-pixel	1

### OBS

Slidmærker på display og huset er ikke omfattet af garantien.

## Miljø

---

### Vores miljøforbillede

Vi har i Gigaset Communications GmbH et socialt ansvar og er engageret i at skabe en bedre verden. Vores ideer, teknologier og handlinger kommer befolkningen, samfundet og miljøet til gode. Målet for vores globale aktiviteter er en vedvarende sikring af menneskers livsgrundlag. Vi vedkender os et produktansvar, der omfatter hele produktets livscyklus. Allerede ved planlægningen af produktet og processen tager vi dets påvirkning af miljøet med i betragtning. Dette omfatter både fremstilling, indkøb, salg, anvendelse, service og bortskaffelse.

Få flere oplysninger om miljøvenlige produkter og aktiviteter på [www.gigaset.com](http://www.gigaset.com) på internettet.

### Miljøstyringssystem



Gigaset Communications GmbH er certificeret iht. de internationale normer ISO 14001 og ISO 9001.

**ISO 14001 (miljø):** Certificeret siden september 2007 via TÜV SÜD Management Service GmbH.

**ISO 9001 (kvalitet):** Certificeret siden 17.02.1994 via TÜV Süd Management Service GmbH.

### Bortskaffelse

Batterier må ikke kasseres som husholdningsaffald. Vær opmærksom på de lokale affaldsbestemmelser, som du kan få hos kommunen eller i butikken, hvor du har købt produktet.

Alle elektriske og elektroniske produkter skal bortskaffes separat fra det kommunale husholdningsrenovationssystem via særskilte indsamlingssystemer f.eks. på genbrugsstationerne.



Symbolet med affaldsspanden med et kryds over på produktet betyder, at produktet er omfattet af EU-direktiv 2002/96/EF.

Korrekt bortskaffelse og separat indsamling af dit gamle apparat vil bidrage til at undgå potentielt negative konsekvenser for miljøet og for den menneskelige sundhed. Det er en forudsætning for genbrug og genanvendelse af brugt elektrisk og elektronisk udstyr.

Yderligere oplysninger om bortskaffelse af dit gamle apparat kan du få hos kommunalforvaltningen, renovationselskabet eller i den butik, hvor du har købt produktet.

# Appendiks

---

## Pleje

---

Tør telefonen af med en **fugtig klud** eller en antistatisk klud. Brug ikke opløsningsmidler eller en mikrofiberklud.

Brug **aldrig** en tør klud - der er risiko for statisk elektricitet.

I sjældne tilfælde kan telefonens kontakt med kemiske substanser føre til en ændring af overfladen. På grund af de mange kemikalier, der er tilgængelige på markedet, har det ikke været muligt at teste alle substanser.

Hvis højglansoverfladen er snavset, kan den rengøres forsigtigt med displaypolitur til mobiltelefoner.

## Kontakt med væske

---

Hvis telefonen har været i kontakt med væske:

- 1 **Kobl telefonen fra strømforsyningen.**
- 2 **Tag batterierne ud og lad batterirummet stå åbent.**
- 3 Lad væsken dryppe ud af telefonen.
- 4 Dup alle dele tørt.
- 5 Opbevar derefter telefonen i **mindst 72 timer** med batterirummet åbent og tastaturet nedad (hvis det forefindes) på et tørt, varmt sted (**ikke**: mikrobølgeovn, bageovn eller lignende).
- 6 **Tænd først telefonen igen, når den er tørt.**

Når telefonen er helt tørt, kan den i mange tilfælde tages i brug igen.

## Tekniske data

---

### Batteri

Teknologi: Litium-ion (Li-ion)

Spænding: 3,7 V

Kapacitet: 1000 mAh

Type: V30145-K1310-X447

Da der hele tiden gøres fremskridt inden for batteriudviklingen, opdateres listen med anbefalede batterier i området "Ofte stillede spørgsmål" på Gigaset-kundeservicesiderne med jævne mellemrum:

[www.gigaset.com/service](http://www.gigaset.com/service)

## Driftstider/ladetider for håndsættet

Din Gigasets driftstid afhænger af batterikapaciteten, batteriets alder og anvendelsesforholdene. (Alle tidsangivelser er maksimumsangivelser).

Standbytid (timer) *	200
Standbytid i <b>Eco Modus+</b> (timer) *	130
Samtaletid (timer)	14
Driftstid ved 1,5 times samtale om dagen (timer) *	106
Driftstid i <b>Eco Modus+</b> ved 1,5 timers samtale om dagen (timer) *	75
Opladningstid i lader (timer)	5

\* uden displaybelysning

### Oplysninger vedr. USB-forbindelse

- ◆ Håndsættets batteri oplades via en USB-forbindelse, hvor der er adgang til en strøm på 500 mA.
- ◆ Ved USB-forbindelser med lavere ladestrøm kan håndsættets egenforbrug være større end opladningen. Opladningen af batteriet falder i dette tilfælde.

### Basestationens effektforbrug

I standbytilstand	ca. 1,1 W
Under en samtale	ca. 1,2 W

### Generelle tekniske data

DECT

DECT-standard	understøttes
GAP-standard	understøttes
Antal kanaler	60 duplekskanaler
Frekvensområde	1880–1900 MHz
Dupleks	Tidsmultipleks, 10 ms. rammelængde
Sendeimpulsens gentagefrekvens	100 Hz
Sendeimpulsens længde	370 µs
Kanalafstand	1728 kHz
Bithastighed	1152 kbit/s
Modulation	GFSK
Sprogkodning	32 kbit/s
Sendeeffekt	10 mW midleffekt pr. kanal 250 mW impulsydelse
Rækkevidde	op til 50 m indendørs, op til 300 m udendørs
Strømforsyning til basestation	230 V ~/50 Hz
Omgivende betingelser ved brug	+5 °C til +45 °C; 20 % til 75 % relativ luftfugtighed

Opkaldsmetode	DTMF-signalering/impulsopkald
---------------	-------------------------------

### Bluetooth

Frekvensområde	2402-2480 MHz
Sendeeffekt	1 mW impulsydelse

### Telefontikkets stikkonfiguration

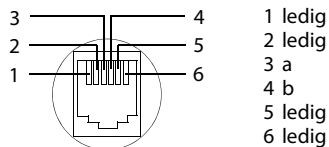

## Tilbehør

---

Gigaset kan udbygges til et trådløst telefonanlæg:

### Gigaset SL910H-håndsæt

---

Fuld kompatibilitet opnås først med firmware-opdatering (fra version 100) ca. november / december 2012.

- ◆ Innovativt betjeningsystem via touch-display
- ◆ Håndsæt med ramme af ægte metal
- ◆ 8,1 cm TFT-farvedisplay
- ◆ Komfortabel håndfri funktion af den bedste kvalitet
- ◆ Bluetooth og mini-USB
- ◆ Individuel menukonfiguration
- ◆ Adressekartotek til 500 visitkort
- ◆ Tale-/standbytid på op til 13 h/180 h
- ◆ Komfortabel håndfri funktion med 4 profiler, der kan indstilles for håndfri funktion
- ◆ Picture-Clip, pauseskærm (analogt og digitalt ur)
- ◆ Download af ringetonemelodier
- ◆ ECO-DECT
- ◆ Vækkeur
- ◆ Kalender med aftaleliste
- ◆ Nattilstand med tidsstyret deaktivering af ringetone
- ◆ Ro for "anonyme" opkald
- ◆ Babyalarm
- ◆ Sms på op til 640 tegn

<http://www.gigaset.com/gigasetsl910h>



## Gigaset S820H-håndsæt

---

- ◆ Komfortabel håndfri funktion af den bedste kvalitet
- ◆ Belyst tastatur
- ◆ Sidetast til nem lydstyrkeregulering
- ◆ 2,4" touchscreen
- ◆ Bluetooth og mini-USB
- ◆ Adressekartotek til 500 visitkort
- ◆ Tale-/standbytid på op til 20 h/250 h, standardbatterier
- ◆ Komfortabel håndfri funktion med 4 profiler, der kan indstilles for håndfri funktion
- ◆ Picture-Clip, pauseskærm (analogt og digitalt ur)
- ◆ Download af ringetonemelodier
- ◆ ECO-DECT
- ◆ Vækkeur
- ◆ Kalender med aftaleliste
- ◆ Nattilstand med tidsstyret deaktivering af ringtone
- ◆ Ro for "anonyme" opkald
- ◆ Blokeringsliste til 15 uønskede opkaldsnumre (afhængig af basestation)
- ◆ Babyalarm, direkte opkald
- ◆ Sms på op til 640 tegn

[www.gigaset.com/gigaset820h](http://www.gigaset.com/gigaset820h)



## L410 Håndfri-clips til trådløse telefoner

---

- ◆ Absolut bevægelsesfrihed, når du telefonerer
- ◆ Praktisk clipsmontering
- ◆ Håndfri samtale i perfekt lyd kvalitet
- ◆ Nem overførsel af samtalen fra håndsættet
- ◆ Vægt ca. 30 g
- ◆ ECO-DECT
- ◆ Lydstyrkeregulering i 5 trin
- ◆ Statusvisning via LED
- ◆ Tale-/standbytid på op til 5 h/120 h
- ◆ Rækkevidden er på op til 50 m indendørs og op til 300 m udendørs.

[www.gigaset.com/gigasetl410](http://www.gigaset.com/gigasetl410)



## ZX600 Bluetooth-headsæt

---

- ◆ Understøtter Bluetooth® 2.0 (headset- og håndfri funktion-profil)
- ◆ Fremragende lyd kvalitet
- ◆ Optimal komfort
- ◆ Vægt ca. 15 g
- ◆ Taletid op til 7 h

[www.gigaset.com/gigasetzx600](http://www.gigaset.com/gigasetzx600)



## Gigaset-repeater

---

Med Gigaset-repeateren kan du øge Gigaset-håndsættets modtagerrækkevidde til basestationen.

[www.gigaset.com/gigasetrepeater](http://www.gigaset.com/gigasetrepeater)



## Kompatibilitet

---

Yderligere oplysninger om håndsettens funktioner i forbindelse med de enkelte Gigaset-basestationer finder du på:

[www.gigaset.com/compatibility](http://www.gigaset.com/compatibility)

Alt tilbehør og batterier kan fås i specialforretninger.

Gigaset  
Original  
Accessories

Anvend kun originalt tilbehør. På den måde undgår du mulige sundhedsmæssige og materielle skader, samtidig med at du sikrer, at alle relevante bestemmelser overholdes.

# Open Source Software

---

## Generelt

Dit Gigaset-produkt indeholder bl.a. open source software, som er underlagt forskellige licensbetingelser. Tilladelse til brugsrettigheder i forhold til open source softwaren, som går ud over driften af det produkt i det af Gigaset Communications GmbH fremstillede form, reguleres af de pågældende licensbetingelser for open source softwaren.

## Licensoplysninger og oplysninger om ophavsret

Dit Gigaset-produkt indeholder open source software som er underlagt GNU General Public License (GPL) hhv. GNU Lesser General Public License (LGPL). De tilsvarende licensbetingelser står i slutningen af dette kapitel i deres originale version. Den tilsvarende kildekode kan downloades fra internettet på [www.gigaset.com/opensource/](http://www.gigaset.com/opensource/). I løbet af tre år efter produktet blev købt, kan den tilsvarende kildekode rekvireres hos Gigaset Communications GmbH. Benyt hertil venligst de anførte kontaktmuligheder på [www.gigaset.com/service](http://www.gigaset.com/service).

## Licenstekster

GNU GENERAL PUBLIC LICENSE

Version 2, June 1991

Copyright© 1989, 1991 Free Software Foundation, Inc., 51 Franklin Street, Fifth Floor, Boston, MA 02110-1301 USA

Everyone is permitted to copy and distribute verbatim copies of this license document, but changing it is not allowed.

### Preamble

The licenses for most software are designed to take away your freedom to share and change it. By contrast, the GNU General Public License is intended to guarantee your freedom to share and change free software—to make sure the software is free for all its users. This General Public License applies to most of the Free Software Foundation's software and to any other program whose authors commit to using it. (Some other Free Software Foundation software is covered by the GNU Lesser General Public License instead.) You can apply it to your programs, too.

When we speak of free software, we are referring to freedom, not price. Our General Public Licenses are designed to make sure that you have the freedom to distribute copies of free software (and charge for this service if you wish), that you receive source code or can get it if you want it, that you can change the software or use pieces of it in new free programs; and that you know you can do these things.

To protect your rights, we need to make restrictions that forbid anyone to deny you these rights or to ask you to surrender the rights. These restrictions translate to certain responsibilities for you if you distribute copies of the software, or if you modify it.

For example, if you distribute copies of such a program, whether gratis or for a fee, you must give the recipients all the rights that you have. You must make sure that they, too, receive or can get the source code. And you must show them these terms so they know their rights.

We protect your rights with two steps: (1) copyright the software, and (2) offer you this license which gives you legal permission to copy, distribute and/or modify the software.

Also, for each author's protection and ours, we want to make certain that everyone understands that there is no warranty for this free software. If the software is modified by someone else and passed on, we want its recipients to know that what they have is not the original, so that any problems introduced by others will not reflect on the original authors' reputations.

Finally, any free program is threatened constantly by software patents. We wish to avoid the danger that redistributors of a free program will individually obtain patent licenses, in effect making the program proprietary. To prevent this, we have made it clear that any patent must be licensed for everyone's free use or not licensed at all.

The precise terms and conditions for copying, distribution and modification follow.

### TERMS AND CONDITIONS FOR COPYING, DISTRIBUTION AND MODIFICATION

0. This License applies to any program or other work which contains a notice placed by the copyright holder saying it may be distributed under the terms of this General Public License. The "Program", below, refers to any such program or work, and a "work based on the Program" means either the Program or any derivative work under copyright law: that is to say, a work containing the Program or a portion of it, either verbatim or with modifications and/or translated into another language. (Hereinafter, translation is included without limitation in the term "modification".) Each licensee is addressed as "you".

## Open Source Software

Activities other than copying, distribution and modification are not covered by this License; they are outside its scope. The act of running the Program is not restricted, and the output from the Program is covered only if its contents constitute a work based on the Program (independent of having been made by running the Program). Whether that is true depends on what the Program does.

1. You may copy and distribute verbatim copies of the Program's source code as you receive it, in any medium, provided that you conspicuously and appropriately publish on each copy an appropriate copyright notice and disclaimer of warranty; keep intact all the notices that refer to this License and to the absence of any warranty; and give any other recipients of the Program a copy of this License along with the Program.

You may charge a fee for the physical act of transferring a copy, and you may at your option offer warranty protection in exchange for a fee.

2. You may modify your copy or copies of the Program or any portion of it, thus forming a work based on the Program, and copy and distribute such modifications or work under the terms of Section 1 above, provided that you also meet all of these conditions:

- a) You must cause the modified files to carry prominent notices stating that you changed the files and the date of any change.
- b) You must cause any work that you distribute or publish, that in whole or in part contains or is derived from the Program or any part thereof, to be licensed as a whole at no charge to all third parties under the terms of this License.
- c) If the modified program normally reads commands interactively when run, you must cause it, when started running for such interactive use in the most ordinary way, to print or display an announcement including an appropriate copyright notice and a notice that there is no warranty (or else, saying that you provide a warranty) and that users may redistribute the program under these conditions, and telling the user how to view a copy of this License. (Exception: if the Program itself is interactive but does not normally print such an announcement, your work based on the Program is not required to print an announcement.)

These requirements apply to the modified work as a whole. If identifiable sections of that work are not derived from the Program, and can be reasonably considered independent and separate works in themselves, then this License, and its terms, do not apply to those sections when you distribute them as separate works. But when you distribute the same sections as part of a whole which is a work based on the Program, the distribution of the whole must be on the terms of this License, whose permissions for other licensees extend to the entire whole, and thus to each and every part regardless of who wrote it.

Thus, it is not the intent of this section to claim rights or contest your rights to work written entirely by you; rather, the intent is to exercise the right to control the distribution of derivative or collective works based on the Program.

In addition, mere aggregation of another work not based on the Program with the Program (or with a work based on the Program) on a volume of a storage or distribution medium does not bring the other work under the scope of this License.

3. You may copy and distribute the Program (or a work based on it, under Section 2) in object code or executable form under the terms of Sections 1 and 2 above provided that you also do one of the following:

- a) Accompany it with the complete corresponding machine-readable source code, which must be distributed under the terms of Sections 1 and 2 above on a medium customarily used for software interchange; or,
- b) Accompany it with a written offer, valid for at least three years, to give any third party, for a charge no more than your cost of physically performing source distribution, a complete machine-readable copy of the corresponding source code, to be distributed under the terms of Sections 1 and 2 above on a medium customarily used for software interchange; or,
- c) Accompany it with the information you received as to the offer to distribute corresponding source code. (This alternative is allowed only for noncommercial distribution and only if you received the program in object code or executable form with such an offer, in accord with Sub-section b above.)

The source code for a work means the preferred form of the work for making modifications to it. For an executable work, complete source code means all the source code for all modules it contains, plus any associated interface definition files, plus the scripts used to control compilation and installation of the executable. However, as a special exception, the source code distributed need not include anything that is normally distributed (in either source or binary form) with the major components (compiler, kernel, and so on) of the operating system on which the executable runs, unless that component itself accompanies the executable.

If distribution of executable or object code is made by offering access to copy from a designated place, then offering equivalent access to copy the source code from the same place counts as distribution of the source code, even though third parties are not compelled to copy the source along with the object code.

4. You may not copy, modify, sublicense, or distribute the Program except as expressly provided under this License. Any attempt otherwise to copy, modify, sublicense or distribute the Program is void, and will automatically terminate your rights under this License. However, parties who have received copies, or rights, from you under this License will not have their licenses terminated so long as such parties remain in full compliance.

5. You are not required to accept this License, since you have not signed it. However, nothing else grants you permission to modify or distribute the Program or its derivative works. These actions are prohibited by law if you do not accept this License. Therefore, by modifying or distributing the Program (or any work based on the Program), you indicate your acceptance of this License to do so, and all its terms and conditions for copying, distributing or modifying the Program or works based on it.

6. Each time you redistribute the Program (or any work based on the Program), the recipient automatically receives a license from the original licensor to copy, distribute or modify the Program subject to these terms and conditions. You may not impose any further restrictions on the recipients' exercise of the rights granted herein. You are not responsible for enforcing compliance by third parties to this License.

7. If, as a consequence of a court judgment or allegation of patent infringement or for any other reason (not limited to patent issues), conditions are imposed on you (whether by court order, agreement or otherwise) that contradict the conditions of this License, they do not excuse you from the conditions of this License. If you cannot distribute so as to satisfy simultaneously your obligations under this License and any other pertinent obligations, then as a consequence you may not distribute the Program at all. For example, if a patent license would not permit royalty-free redistribution of the Program by all those who receive copies directly or indirectly through you, then the only way you could satisfy both it and this License would be to refrain entirely from distribution of the Program.

If any portion of this section is held invalid or unenforceable under any particular circumstance, the balance of the section is intended to apply and the section as a whole is intended to apply in other circumstances.

It is not the purpose of this section to induce you to infringe any patents or other property right claims or to contest validity of any such claims; this section has the sole purpose of protecting the integrity of the free software distribution system, which is implemented by public license practices. Many people have made generous contributions to the wide range of software distributed through that system in reliance on consistent application of that system; it is up to the author/donor to decide if he or she is willing to distribute software through any other system and a licensee cannot impose that choice.

This section is intended to make thoroughly clear what is believed to be a consequence of the rest of this License.

8. If the distribution and/or use of the Program is restricted in certain countries either by patents or by copyrighted interfaces, the original copyright holder who places the Program under this License may add an explicit geographical distribution limitation excluding those countries, so that distribution is permitted only in or among countries not thus excluded. In such case, this License incorporates the limitation as if written in the body of this License.

9. The Free Software Foundation may publish revised and/or new versions of the General Public License from time to time. Such new versions will be similar in spirit to the present version, but may differ in detail to address new problems or concerns.

Each version is given a distinguishing version number. If the Program specifies a version number of this License which applies to it and "any later version", you have the option of following the terms and conditions either of that version or of any later version published by the Free Software Foundation. If the Program does not specify a version number of this License, you may choose any version ever published by the Free Software Foundation.

10. If you wish to incorporate parts of the Program into other free programs whose distribution conditions are different, write to the author to ask for permission. For software which is copyrighted by the Free Software Foundation, write to the Free Software Foundation; we sometimes make exceptions for this. Our decision will be guided by the two goals of preserving the free status of all derivatives of our free software and of promoting the sharing and reuse of software generally.

### NO WARRANTY

11. BECAUSE THE PROGRAM IS LICENSED FREE OF CHARGE, THERE IS NO WARRANTY FOR THE PROGRAM, TO THE EXTENT PERMITTED BY APPLICABLE LAW. EXCEPT WHEN OTHERWISE STATED IN WRITING THE COPYRIGHT HOLDERS AND/OR OTHER PARTIES PROVIDE THE PROGRAM "AS IS" WITHOUT WARRANTY OF ANY KIND, EITHER EXPRESSED OR IMPLIED, INCLUDING, BUT NOT LIMITED TO, THE IMPLIED WARRANTIES OF MERCHANTABILITY AND FITNESS FOR A PARTICULAR PURPOSE. THE ENTIRE RISK AS TO THE QUALITY AND PERFORMANCE OF THE PROGRAM IS WITH YOU. SHOULD THE PROGRAM PROVE DEFECTIVE, YOU ASSUME THE COST OF ALL NECESSARY SERVICING, REPAIR OR CORRECTION.

12. IN NO EVENT UNLESS REQUIRED BY APPLICABLE LAW OR AGREED TO IN WRITING WILL ANY COPYRIGHT HOLDER, OR ANY OTHER PARTY WHO MAY MODIFY AND/OR REDISTRIBUTE THE PROGRAM AS PERMITTED ABOVE, BE LIABLE TO YOU FOR DAMAGES, INCLUDING ANY GENERAL, SPECIAL, INCIDENTAL OR CONSEQUENTIAL DAMAGES ARISING OUT OF THE USE OR INABILITY TO USE THE PROGRAM (INCLUDING BUT NOT LIMITED TO LOSS OF DATA OR DATA BEING RENDERED INACCURATE OR LOSSES SUSTAINED BY YOU OR THIRD PARTIES OR A FAILURE OF THE PROGRAM TO OPERATE WITH ANY OTHER PROGRAMS), EVEN IF SUCH HOLDER OR OTHER PARTY HAS BEEN ADVISED OF THE POSSIBILITY OF SUCH DAMAGES.

### END OF TERMS AND CONDITIONS

#### How to Apply These Terms to Your New Programs

If you develop a new program, and you want it to be of the greatest possible use to the public, the best way to achieve this is to make it free software which everyone can redistribute and change under these terms.

To do so, attach the following notices to the program. It is safest to attach them to the start of each source file to most effectively convey the exclusion of warranty; and each file should have at least the "copyright" line and a pointer to where the full notice is found.

<one line to give the program's name and a brief idea of what it does.>  
Copyright © <year> <name of author>

This program is free software; you can redistribute it and/or modify it under the terms of the GNU General Public License as published by the Free Software Foundation; either version 2 of the License, or (at your option) any later version.

This program is distributed in the hope that it will be useful, but WITHOUT ANY WARRANTY; without even the implied warranty of MERCHANTABILITY or FITNESS FOR A PARTICULAR PURPOSE. See the GNU General Public License for more details.

# Open Source Software

You should have received a copy of the GNU General Public License along with this program; if not, write to the Free Software Foundation, Inc., 51 Franklin Street, Fifth Floor, Boston, MA 02110-1301 USA.

Also add information on how to contact you by electronic and paper mail.

If the program is interactive, make it output a short notice like this when it starts in an interactive mode:

```
Gnomovision version 69, Copyright © year name of author
```

```
Gnomovision comes with ABSOLUTELY NO WARRANTY; for details type `show w`.
```

```
This is free software, and you are welcome to redistribute it under certain conditions; type `show c` for details.
```

The hypothetical commands `show w` and `show c` should show the appropriate parts of the General Public License. Of course, the commands you use may be called something other than `show w` and `show c`; they could even be mouse-clicks or menu items--whatever suits your program.

You should also get your employer (if you work as a programmer) or your school, if any, to sign a "copyright disclaimer" for the program, if necessary. Here is a sample; alter the names:

Yoyodyne, Inc., hereby disclaims all copyright interest in the program `Gnomovision' (which makes passes at compilers) written by James Hacker.

<signature of Ty Coon>, 1 April 1989

Ty Coon, President of Vice

This General Public License does not permit incorporating your program into proprietary programs. If your program is a subroutine library, you may consider it more useful to permit linking proprietary applications with the library. If this is what you want to do, use the GNU Lesser General Public License instead of this License.

## GNU LESSER GENERAL PUBLIC LICENSE

Version 2.1, February 1999

Copyright © 1991, 1999 Free Software Foundation, Inc. 51 Franklin Street, Fifth Floor, Boston, MA 02110-1301 USA

Everyone is permitted to copy and distribute verbatim copies of this license document, but changing it is not allowed.

[This is the first released version of the Lesser GPL. It also counts as the successor of the GNU Library Public License, version 2, hence the version number 2.1.]

### Preamble

The licenses for most software are designed to take away your freedom to share and change it. By contrast, the GNU General Public Licenses are intended to guarantee your freedom to share and change free software--to make sure the software is free for all its users.

This license, the Lesser General Public License, applies to some specially designated software packages--typically libraries--of the Free Software Foundation and other authors who decide to use it. You can use it too, but we suggest you first think carefully about whether this license or the ordinary General Public License is the better strategy to use in any particular case, based on the explanations below.

When we speak of free software, we are referring to freedom of use, not price. Our General Public Licenses are designed to make sure that you have the freedom to distribute copies of free software (and charge for this service if you wish); that you receive source code or can get it if you want it; that you can change the software and use pieces of it in new free programs; and that you are informed that you can do these things.

To protect your rights, we need to make restrictions that forbid distributors to deny you these rights or to ask you to surrender these rights. These restrictions translate to certain responsibilities for you if you distribute copies of the library or if you modify it.

For example, if you distribute copies of the library, whether gratis or for a fee, you must give the recipients all the rights that we gave you. You must make sure that they, too, receive or can get the source code. If you link other code with the library, you must provide complete object files to the recipients, so that they can relink them with the library after making changes to the library and recompiling it. And you must show them these terms so they know their rights.

We protect your rights with a two-step method: (1) we copyright the library, and (2) we offer you this license, which gives you legal permission to copy, distribute and/or modify the library.

To protect each distributor, we want to make it very clear that there is no warranty for the free library. Also, if the library is modified by someone else and passed on, the recipients should know that what they have is not the original version, so that the original author's reputation will not be affected by problems that might be introduced by others.

Finally, software patents pose a constant threat to the existence of any free program. We wish to make sure that a company cannot effectively restrict the users of a free program by obtaining a restrictive license from a patent holder. Therefore, we insist that any patent license obtained for a version of the library must be consistent with the full freedom of use specified in this license.

Most GNU software, including some libraries, is covered by the ordinary GNU General Public License. This license, the GNU Lesser General Public License, applies to certain designated libraries, and is quite different from the ordinary General Public License. We use this license for certain libraries in order to permit linking those libraries into non-free programs.

When a program is linked with a library, whether statically or using a shared library, the combination of the two is legally speaking a combined work, a derivative of the original library. The ordinary General Public License therefore permits such linking only if the entire combination fits its criteria of freedom. The Lesser General Public License permits more lax criteria for linking other code with the library.

We call this license the "Lesser" General Public License because it does Less to protect the user's freedom than the ordinary General Public License. It also provides other free software developers Less of an advantage over competing non-free programs. These disadvantages are the reason we use the ordinary General Public License for many libraries. However, the Lesser license provides advantages in certain special circumstances.

For example, on rare occasions, there may be a special need to encourage the widest possible use of a certain library, so that it becomes a de-facto standard. To achieve this, non-free programs must be allowed to use the library. A more frequent case is that a free library does the same job as widely used non-free libraries. In this case, there is little to gain by limiting the free library to free software only, so we use the Lesser General Public License.

In other cases, permission to use a particular library in non-free programs enables a greater number of people to use a large body of free software. For example, permission to use the GNU C Library in non-free programs enables many more people to use the whole GNU operating system, as well as its variant, the GNU/Linux operating system.

Although the Lesser General Public License is Less protective of the users' freedom, it does ensure that the user of a program that is linked with the Library has the freedom and the wherewithal to run that program using a modified version of the Library.

The precise terms and conditions for copying, distribution and modification follow. Pay close attention to the difference between a "work based on the library" and a "work that uses the library". The former contains code derived from the library, whereas the latter must be combined with the library in order to run.

## TERMS AND CONDITIONS FOR COPYING, DISTRIBUTION AND MODIFICATION

0. This License Agreement applies to any software library or other program which contains a notice placed by the copyright holder or other authorized party saying it may be distributed under the terms of this Lesser General Public License (also called "this License"). Each licensee is addressed as "you".

A "library" means a collection of software functions and/or data prepared so as to be conveniently linked with application programs (which use some of those functions and data) to form executables.

The "Library", below, refers to any such software library or work which has been distributed under these terms. A "work based on the Library" means either the Library or any derivative work under copyright law: that is to say, a work containing the Library or a portion of it, either verbatim or with modifications and/or translated straightforwardly into another language. (Hereinafter, translation is included without limitation in the term "modification".)

"Source code" for a work means the preferred form of the work for making modifications to it. For a library, complete source code means all the source code for all modules it contains, plus any associated interface definition files, plus the scripts used to control compilation and installation of the library.

Activities other than copying, distribution and modification are not covered by this License; they are outside its scope. The act of running a program using the Library is not restricted, and output from such a program is covered only if its contents constitute a work based on the Library (independent of the use of the Library in a tool for writing it). Whether that is true depends on what the Library does and what the program that uses the Library does.

1. You may copy and distribute verbatim copies of the Library's complete source code as you receive it, in any medium, provided that you conspicuously and appropriately publish on each copy an appropriate copyright notice and disclaimer of warranty; keep intact all the notices that refer to this License and to the absence of any warranty; and distribute a copy of this License along with the Library.

You may charge a fee for the physical act of transferring a copy, and you may at your option offer warranty protection in exchange for a fee.

2. You may modify your copy or copies of the Library or any portion of it, thus forming a work based on the Library, and copy and distribute such modifications or work under the terms of Section 1 above, provided that you also meet all of these conditions:

- a) The modified work must itself be a software library.
- b) You must cause the files modified to carry prominent notices stating that you changed the files and the date of any change.
- c) You must cause the whole of the work to be licensed at no charge to all third parties under the terms of this License.
- d) If a facility in the modified Library refers to a function or a table of data to be supplied by an application program that uses the facility, other than as an argument passed when the facility is invoked, then you must make a good faith effort to ensure that, in the event an application does not supply such function or table, the facility still operates, and performs whatever part of its purpose remains meaningful.

(For example, a function in a library to compute square roots has a purpose that is entirely well-defined independent of the application. Therefore, Subsection 2d requires that any application-supplied function or table used by this function must be optional: if the application does not supply it, the square root function must still compute square roots.)

## Open Source Software

These requirements apply to the modified work as a whole. If identifiable sections of that work are not derived from the Library, and can be reasonably considered independent and separate works in themselves, then this License, and its terms, do not apply to those sections when you distribute them as separate works. But when you distribute the same sections as part of a whole which is a work based on the Library, the distribution of the whole must be on the terms of this License, whose permissions for other licensees extend to the entire whole, and thus to each and every part regardless of who wrote it.

Thus, it is not the intent of this section to claim rights or contest your rights to work written entirely by you; rather, the intent is to exercise the right to control the distribution of derivative or collective works based on the Library.

In addition, mere aggregation of another work not based on the Library with the Library (or with a work based on the Library) on a volume of a storage or distribution medium does not bring the other work under the scope of this License.

3. You may opt to apply the terms of the ordinary GNU General Public License instead of this License to a given copy of the Library. To do this, you must alter all the notices that refer to this License, so that they refer to the ordinary GNU General Public License, version 2, instead of to this License. (If a newer version than version 2 of the ordinary GNU General Public License has appeared, then you can specify that version instead if you wish.) Do not make any other change in these notices.

Once this change is made in a given copy, it is irreversible for that copy, so the ordinary GNU General Public License applies to all subsequent copies and derivative works made from that copy.

This option is useful when you wish to copy part of the code of the Library into a program that is not a library.

4. You may copy and distribute the Library (or a portion or derivative of it, under Section 2) in object code or executable form under the terms of Sections 1 and 2 above provided that you accompany it with the complete corresponding machine-readable source code, which must be distributed under the terms of Sections 1 and 2 above on a medium customarily used for software interchange.

If distribution of object code is made by offering access to copy from a designated place, then offering equivalent access to copy the source code from the same place satisfies the requirement to distribute the source code, even though third parties are not compelled to copy the source along with the object code.

5. A program that contains no derivative of any portion of the Library, but is designed to work with the Library by being compiled or linked with it, is called a "work that uses the Library". Such a work, in isolation, is not a derivative work of the Library, and therefore falls outside the scope of this License.

However, linking a "work that uses the Library" with the Library creates an executable that is a derivative of the Library (because it contains portions of the Library), rather than a "work that uses the library". The executable is therefore covered by this License. Section 6 states terms for distribution of such executables.

When a "work that uses the Library" uses material from a header file that is part of the Library, the object code for the work may be a derivative work of the Library even though the source code is not. Whether this is true is especially significant if the work can be linked without the Library, or if the work is itself a library. The threshold for this to be true is not precisely defined by law.

If such an object file uses only numerical parameters, data structure layouts and accessors, and small macros and small inline functions (ten lines or less in length), then the use of the object file is unrestricted, regardless of whether it is legally a derivative work. (Executables containing this object code plus portions of the Library will still fall under Section 6.)

Otherwise, if the work is a derivative of the Library, you may distribute the object code for the work under the terms of Section 6. Any executables containing that work also fall under Section 6, whether or not they are linked directly with the Library itself.

6. As an exception to the Sections above, you may also combine or link a "work that uses the Library" with the Library to produce a work containing portions of the Library, and distribute that work under terms of your choice, provided that the terms permit modification of the work for the customer's own use and reverse engineering for debugging such modifications.

You must give prominent notice with each copy of the work that the Library is used in it and that the Library and its use are covered by this License. You must supply a copy of this License. If the work during execution displays copyright notices, you must include the copyright notice for the Library among them, as well as a reference directing the user to the copy of this License. Also, you must do one of these things:

a) Accompany the work with the complete corresponding machine-readable source code for the Library including whatever changes were used in the work (which must be distributed under Sections 1 and 2 above); and, if the work is an executable linked with the Library, with the complete machine-readable "work that uses the Library", as object code and/or source code, so that the user can modify the Library and then relink to produce a modified executable containing the modified Library. (It is understood that the user who changes the contents of definitions files in the Library will not necessarily be able to recompile the application to use the modified definitions.)

b) Use a suitable shared library mechanism for linking with the Library. A suitable mechanism is one that (1) uses at run time a copy of the library already present on the user's computer system, rather than copying library functions into the executable, and (2) will operate properly with a modified version of the library, if the user installs one, as long as the modified version is interface-compatible with the version that the work was made with.

c) Accompany the work with a written offer, valid for at least three years, to give the same user the materials specified in Subsection 6a, above, for a charge no more than the cost of performing this distribution.

d) If distribution of the work is made by offering access to copy from a designated place, offer equivalent access to copy the above specified materials from the same place.

e) Verify that the user has already received a copy of these materials or that you have already sent this user a copy.

For an executable, the required form of the "work that uses the Library" must include any data and utility programs needed for reproducing the executable from it. However, as a special exception, the materials to be distributed need not include anything that is normally distributed (in either source or binary form) with the major components (compiler, kernel, and so on) of the operating system on which the executable runs, unless that component itself accompanies the executable.

It may happen that this requirement contradicts the license restrictions of other proprietary libraries that do not normally accompany the operating system. Such a contradiction means you cannot use both them and the Library together in an executable that you distribute.

7. You may place library facilities that are a work based on the Library side-by-side in a single library together with other library facilities not covered by this License, and distribute such a combined library, provided that the separate distribution of the work based on the Library and of the other library facilities is otherwise permitted, and provided that you do these two things:

a) Accompany the combined library with a copy of the same work based on the Library, uncombined with any other library facilities. This must be distributed under the terms of the Sections above.

b) Give prominent notice with the combined library of the fact that part of it is a work based on the Library, and explaining where to find the accompanying uncombined form of the same work.

8. You may not copy, modify, sublicense, link with, or distribute the Library except as expressly provided under this License. Any attempt otherwise to copy, modify, sublicense, link with, or distribute the Library is void, and will automatically terminate your rights under this License. However, parties who have received copies, or rights, from you under this License will not have their licenses terminated so long as such parties remain in full compliance.

9. You are not required to accept this License, since you have not signed it. However, nothing else grants you permission to modify or distribute the Library or its derivative works. These actions are prohibited by law if you do not accept this License. Therefore, by modifying or distributing the Library (or any work based on the Library), you indicate your acceptance of this License to do so, and all its terms and conditions for copying, distributing or modifying the Library or works based on it.

10. Each time you redistribute the Library (or any work based on the Library), the recipient automatically receives a license from the original licensor to copy, distribute, link with or modify the Library subject to these terms and conditions. You may not impose any further restrictions on the recipients' exercise of the rights granted herein. You are not responsible for enforcing compliance by third parties with this License.

11. If, as a consequence of a court judgment or allegation of patent infringement or for any other reason (not limited to patent issues), conditions are imposed on you (whether by court order, agreement or otherwise) that contradict the conditions of this License, they do not excuse you from the conditions of this License. If you cannot distribute so as to satisfy simultaneously your obligations under this License and any other pertinent obligations, then as a consequence you may not distribute the Library at all. For example, if a patent license would not permit royalty-free redistribution of the Library by all those who receive copies directly or indirectly through you, then the only way you could satisfy both it and this License would be to refrain entirely from distribution of the Library.

If any portion of this section is held invalid or unenforceable under any particular circumstance, the balance of the section is intended to apply, and the section as a whole is intended to apply in other circumstances.

It is not the purpose of this section to induce you to infringe any patents or other property right claims or to contest validity of any such claims; this section has the sole purpose of protecting the integrity of the free software distribution system which is implemented by public license practices. Many people have made generous contributions to the wide range of software distributed through that system in reliance on consistent application of that system; it is up to the author/donor to decide if he or she is willing to distribute software through any other system and a licensee cannot impose that choice.

This section is intended to make thoroughly clear what is believed to be a consequence of the rest of this License.

12. If the distribution and/or use of the Library is restricted in certain countries either by patents or by copyrighted interfaces, the original copyright holder who places the Library under this License may add an explicit geographical distribution limitation excluding those countries, so that distribution is permitted only in or among countries not thus excluded. In such case, this License incorporates the limitation as if written in the body of this License.

13. The Free Software Foundation may publish revised and/or new versions of the Lesser General Public License from time to time. Such new versions will be similar in spirit to the present version, but may differ in detail to address new problems or concerns.

Each version is given a distinguishing version number. If the Library specifies a version number of this License which applies to it and "any later version", you have the option of following the terms and conditions either of that version or of any later version published by the Free Software Foundation. If the Library does not specify a license version number, you may choose any version ever published by the Free Software Foundation.

14. If you wish to incorporate parts of the Library into other free programs whose distribution conditions are incompatible with these, write to the author to ask for permission. For software which is copyrighted by the Free Software Foundation, write to the Free Software Foundation; we sometimes make exceptions for this. Our decision will be guided by the two goals of preserving the free status of all derivatives of our free software and of promoting the sharing and reuse of software generally.

# Open Source Software

## NO WARRANTY

15. BECAUSE THE LIBRARY IS LICENSED FREE OF CHARGE, THERE IS NO WARRANTY FOR THE LIBRARY, TO THE EXTENT PERMITTED BY APPLICABLE LAW. EXCEPT WHEN OTHERWISE STATED IN WRITING THE COPYRIGHT HOLDERS AND/OR OTHER PARTIES PROVIDE THE LIBRARY "AS IS" WITHOUT WARRANTY OF ANY KIND, EITHER EXPRESSED OR IMPLIED, INCLUDING, BUT NOT LIMITED TO, THE IMPLIED WARRANTIES OF MERCHANTABILITY AND FITNESS FOR A PARTICULAR PURPOSE. THE ENTIRE RISK AS TO THE QUALITY AND PERFORMANCE OF THE LIBRARY IS WITH YOU. SHOULD THE LIBRARY PROVE DEFECTIVE, YOU ASSUME THE COST OF ALL NECESSARY SERVICING, REPAIR OR CORRECTION.

16. IN NO EVENT UNLESS REQUIRED BY APPLICABLE LAW OR AGREED TO IN WRITING WILL ANY COPYRIGHT HOLDER, OR ANY OTHER PARTY WHO MAY MODIFY AND/OR REDISTRIBUTE THE LIBRARY AS PERMITTED ABOVE, BE LIABLE TO YOU FOR DAMAGES, INCLUDING ANY GENERAL, SPECIAL, INCIDENTAL OR CONSEQUENTIAL DAMAGES ARISING OUT OF THE USE OR INABILITY TO USE THE LIBRARY (INCLUDING BUT NOT LIMITED TO LOSS OF DATA OR DATA BEING RENDERED INACCURATE OR LOSSES SUSTAINED BY YOU OR THIRD PARTIES OR A FAILURE OF THE LIBRARY TO OPERATE WITH ANY OTHER SOFTWARE), EVEN IF SUCH HOLDER OR OTHER PARTY HAS BEEN ADVISED OF THE POSSIBILITY OF SUCH DAMAGES.

END OF TERMS AND CONDITIONS

## How to Apply These Terms to Your New Libraries

If you develop a new library, and you want it to be of the greatest possible use to the public, we recommend making it free software that everyone can redistribute and change. You can do so by permitting redistribution under these terms (or, alternatively, under the terms of the ordinary General Public License).

To apply these terms, attach the following notices to the library. It is safest to attach them to the start of each source file to most effectively convey the exclusion of warranty; and each file should have at least the "copyright" line and a pointer to where the full notice is found.

<one line to give the library's name and a brief idea of what it does.>

Copyright© <year> <name of author>

This library is free software; you can redistribute it and/or modify it under the terms of the GNU Lesser General Public License as published by the Free Software Foundation; either version 2.1 of the License, or (at your option) any later version.

This library is distributed in the hope that it will be useful, but WITHOUT ANY WARRANTY; without even the implied warranty of MERCHANTABILITY or FITNESS FOR A PARTICULAR PURPOSE. See the GNU Lesser General Public License for more details.

You should have received a copy of the GNU Lesser General Public License along with this library; if not, write to the Free Software Foundation, Inc., 51 Franklin Street, Fifth Floor, Boston, MA 02110-1301 USA

Also add information on how to contact you by electronic and paper mail.

You should also get your employer (if you work as a programmer) or your school, if any, to sign a "copyright disclaimer" for the library, if necessary. Here is a sample; alter the names:

Yoyodyne, Inc., hereby disclaims all copyright interest in the library 'Frob' (a library for tweaking knobs) written by James Random Hacker.

<signature of Ty Coon>, 1 April 1990

Ty Coon, President of Vice

That's all there is to it!

# Stikord

---

## A

Adressekartotek .....	54
Advarselstone se Servicetoner	
Afbryd/Afslut-tast .....	30
Afbryd-/afsluttast .....	1, 24
Afmelding (håndsæt) .....	48
Afsluttast, se afbrydtast	
Aftale	
indstille .....	61
slette listen over mistede .....	22
ubesvaret slet .....	62
Aktiver/deaktiver	
funktion .....	27
Aktivering	
undertrykke ringetone .....	68
Aktivering/deaktivering af	
Crescendo-lyd	
påmindelsestone .....	61
ringetone .....	40
Aktivering/deaktivering af mikrofonen	
(håndsæt) .....	34
Aktivering/deaktivering af tastatur- og	
displaylås .....	1, 25
Aktivering/deaktivering af tastetone .....	18
Aktivering/deaktivering af	
tastevibration .....	18
Aktivering/deaktivering af	
vibrationsalarm .....	40
Alfanumerisk opkaldsfelt .....	19
Anmode om serviceinfo .....	23, 83
Anonyme opkald deaktiveret .....	41
Ansvarsfraskrivelse .....	85
Applikationer	
fjerne f. konfig. Side .....	19
tilføje til konfig. Side .....	19
valgbare til konfig. Side .....	20
Automatisk besvarelse af opkald .....	39, 79

## B

Babyalarm .....	61
Banke på	
ekstern samtale .....	35
ekstern under en intern samtale .....	32
intern under en ekstern samtale .....	32
Basestation	
indstille .....	10
nulstille til fabriksindstillingerne .....	43

opstilling .....	5
skifte .....	47
slutte til lys- og telefonnettet .....	6
tilslutte til et telefonanlæg .....	72
variant 1 og 2 .....	2
vægmontering .....	7
ændring af indstillinger .....	38
ændring af system-pinkode .....	42
Batteri	
isætte .....	8
ladetilstand .....	75
Batterialarm .....	41
Batteriet	
opladning .....	9
Batteriets ladetilstand .....	75
Bedste basestation .....	47
Belysning, display .....	38
Beskeder	
slette .....	22
Besked-LED .....	1, 21
tænd/sluk .....	39
Beskedliste	
slette .....	22
åbne .....	20
Besked-pop-op-vindue .....	21
lukke .....	21
Beskedside	
(standbydisplay) .....	20
Beskedside (standbydisplay) .....	20
Beskyttelse mod uønskede opkald .....	41
Besvarelse af opkald	
automatisk .....	79
Betjeningselementer .....	27
Billede af den, der ringer op .....	55, 66
Bladre	
vandret .....	26
Bladre (scrolle) i lister .....	26
Bladre vandret .....	26
Bluetooth	
afslut søgning .....	52
aktivere .....	51
besvare opkald .....	53
foretage opkald med headset .....	53
liste over kendte enheder .....	52
overføre telefonbog (vCard) .....	57
overføre vCards .....	57
start søgning .....	51
tilmelde enheder .....	51
ændre enhedens navn .....	52
Bortskaffelse .....	86

## Stikord

Brug af håndsæt .....	33
Bryde ind i en eksternt samtale.....	50
<b>C</b>	
CLIP.....	33
CLIP-billede, se billede på den, der ringer op	
Cloud-synkronisering.....	16, 71
Customer Care .....	81
<b>D</b>	
Deaktivering	
babyalarm.....	65
undertrykke ringetone .....	68
Display	
belysning .....	38
indstille .....	38
pauseskærm.....	38
tid, inden belysningen slukkes .....	38
Displaylås	
aktivere/deaktivere.....	25
automatisk .....	25
Display-symboler .....	74
Displayvisning	
i standbytilstand .....	18
telefonnummer (CLI/CLIP) .....	33
DTMF-signalering .....	72, 73
<b>E</b>	
ECO DECT .....	44
Eco-Modus+ (slukke sendemodulet) ....	44
Effektforbrug .....	88
Eksternt samtale	
banke på .....	35
viderestille internt (stille om).....	49
Eksterne opkald	
tidsstyring for ringetone.....	41
<b>F</b>	
Fejlafhjælpning	
(sms).....	70
generelt.....	82
Firmware	
anmod om version .....	83
opdatere håndsættets (Gigaset QuickSync).....	71
Flashtid .....	72

Forespørgsel	
(eksternt).....	36
afslutte.....	36
intern .....	49
Foretage opkald	
besvare opkald .....	32
eksternt .....	30
internt .....	49
ved hjælp af genopkaldslisten .....	30
ved hjælp af telefonbogen.....	31
Foretrukket telefonnummer.....	54, 58
Forvalgsnummer	
indstilling af eget .....	38
Forvalgsnummer (telefonanlæg) .....	72
Funktion	
vælge.....	26
Funktionen	
til/fra.....	27
Funktionen Tilbage.....	27, 28
Funktioner.....	26
Funktionslinje.....	26
symboler.....	74
vis/skjul .....	27
Fødselsdag .....	54
gemme i telefonbogen .....	54
listen over ikke besvarede	
slette .....	22
ubesvaret .....	62
ubesvaret slet.....	62
vise ubesvaret .....	62
Få vist beskeden fra	
telefonsvareren på nettet.....	21, 46
<b>G</b>	
Garanti.....	84
Genopkaldsliste.....	30
foretage opkald ved hjælp af.....	30
Gigaset QuickSync .....	71
GNU General Public License (GPL)	
engelsk .....	93
GNU Lesser General Public License	
(LGPL), engelsk.....	93
Godkendelser.....	84
GPL .....	93
Grøn prik.....	22, 30, 31

<b>H</b>	
Headset (Bluetooth) .....	53
besvare opkald .....	53
Hjælp .....	81, 82
Hovedmenu Indstillinger .....	76
Hurtig adgang til funktioner/applikationer .....	19
Hurtigopkald, se kortvalg	
Høreapparater .....	4
Håndfri funktion .....	33
Håndsæt	
afmelde .....	48
anmode om serviceinfo .....	23
anvende babyalarm .....	61
anvende flere .....	47
displaybelysning .....	38
displaysprog .....	38
i standbytilstand .....	15, 18
lydstyrke for håndfri funktion .....	34
lydstyrke i telefonrøret .....	34
nulstille til fabriksindstillingerne .....	43
paging .....	48
pauseskærm .....	38
reset .....	43
servicetoner .....	41
skift til bedste modtagelse .....	47
skift til en anden basestation .....	47
standbydisplay .....	18
standbytilstand .....	25
søge efter .....	48
tilmelde .....	47
tilmelde et andet håndsæt .....	47
tilmelde til endnu en basestation .....	47
tilslutte lader .....	7
tænd/sluk .....	25
viderestilling af samtale .....	49
ændring af indstillinger .....	38
Håndsæt + basestation .....	47
Håndsættet	
ibrugtagning .....	8
indstille .....	10, 38
slå lyden fra .....	34
Håndsættets driftstid .....	88
i babyalarm-tilstand .....	64
<b>I</b>	
Ibrugtagning .....	5
Ibrugtagning ,håndsæt .....	8
Impulsopkald .....	72
Indbakke (sms) .....	20, 68
Indstilling af dato .....	10
Indstilling af displaysprog .....	10, 38
Indstilling af klokkeslæt .....	10
Indstilling af land .....	10
Indstilling af områdenummer .....	10
Indstilling af tastefeltet .....	18
Indstillingsmuligheder	
oversigt .....	76
telefon .....	38
Indtastning af diakritiske tegn .....	28
Indtastning af omlyde .....	28
Indtastning af specialtegn .....	28
Indtastning af tekst .....	28
Installationsguide .....	10
Intern forespørgsel .....	49
Intern samtale .....	49
banke-på .....	32
bryde ind i .....	50
Internt	
foretage opkald .....	49
<b>K</b>	
Kalender .....	61
Kladdeliste (sms) .....	67
Knapper .....	27
Konference	
afslutte .....	37, 49
intern/ekstern samtale .....	49
to eksterne samtaler .....	37
Konference med 3 deltagere	
afslutte .....	37, 49
intern/ekstern samtale .....	49
Konference med tre deltagere	
to eksterne samtaler .....	37
Konfigurerbar side (standbydisplay) .....	19
fjerne applikation/funktion .....	19
konfigurere .....	19
tilføje applikation/funktion .....	19
valgbare applikationer/funktioner .....	20
Kontakt med væske .....	87
Kontrol	
datasikkerhed ved DECT-forbindelse .....	34
Kortvalg	
konfigurere .....	58
kortvalg .....	20
Kortvalgsliste .....	59
Kundeservice .....	81

## Stikord

<b>L</b>	
Ladekontakter .....	1
Lader (håndsæt)	
opstilling .....	5
tilslutte .....	7
Lagerplads i telefonbogen .....	55
Licens	
GPL .....	93
LGPL .....	93
Liste	
besvarede opkald .....	60
kendte enheder (Bluetooth) .....	52
mistede opkald .....	60
opkaldsliste .....	60
ryd op i .....	22, 55, 62, 68
scrolle (bladre) i .....	26
slette .....	22
sms-indbakke .....	20, 68
sms-kladde .....	67
telefonsvarer på nettet .....	20
udgående opkald .....	60
vælge opslag .....	26
åbne via besked-pop-op-vindue .....	21
Listeopslag .....	22
Lokalt præfiks .....	14
Lydstyrke	
lydstyrke for håndfri funktion/ telefonrør håndsæt .....	34
påmindelsestone .....	61
ringtone .....	40
Lydstyrke for håndfri funktion .....	34
Lydstyrke for håndsættet .....	34
Lås	
aktivere/deaktivere .....	25
automatisk .....	25
<b>M</b>	
Media-Pool .....	66
Medicinsk udstyr .....	4
Melodi	
ringtone for interne/eksterne opkald .....	40
Menu	
applikationer .....	24
skifte side .....	18, 24
tilbage til standbytilstand .....	24
åbn .....	24
Menu Indstillinger .....	76
Menuen Applikationer .....	24
Menuen Indstillinger .....	76
Menuen Introduktion, visning .....	17
Menutast .....	1, 24
Mikrofonens følsomhed .....	34
Miljø .....	86
Mini-USB-stik .....	1
Mistet opkald .....	60
Modtageforstærker se Repeater	
Modtagestykke .....	75
Mærkedag se Fødselsdag	
<b>N</b>	
Navigationsområde .....	1, 18, 24
Netdel .....	4
Nettjenester	
indstille for efterfølgende opkald .....	35
udbyderspecifikke .....	35
under en eksternt samtal .....	36
Notering .....	36
deaktivering før tiden .....	36
Nummer	
gemme i telefonbogen .....	54
Nummervisning, bemærkninger .....	33
Nærhedssensor .....	1, 25
<b>O</b>	
Områdenummer .....	72
Områdenummer - præfiks .....	14
Områdenummer (telefonanlæg) .....	72
Opkald	
beskyttelse mod uønsket .....	41
besvare .....	32
besvare (Bluetooth) .....	53
besvare automatisk .....	39
ved hjælp af opkaldslisten .....	31
Opkald fra ukendt .....	33
Opkald til alle .....	49
Opkaldsfelt	
alfanumerisk .....	19
med R / P .....	18
Opkaldsliste .....	31, 60
foretage opkald ved hjælp af .....	31
slette hele listen .....	22
slette hele listen .....	22
slette opslag .....	22
Opkaldsmetode .....	72
Opkaldsnummer (babyalarm) .....	64
Opkaldspause .....	72
Opkaldsside (standbydisplay) .....	18, 30

Opkaldstast . . . . .	1, 30, 31	for anonyme opkald, deaktivere . . . . .	41
Opladningstider for håndsættet . . . . .	88	indstille lydstyrke . . . . .	40
Opret forbindelse til basestation . . . . .	47	melodi for interne/eksterne opkald . . . . .	40
Opslag i telefonbogen . . . . .	54	tidsstyring for eksterne opkald . . . . .	41
Oversigt		undertrykke . . . . .	68
indstillingsmuligheder . . . . .	76	ændre . . . . .	40
<b>P</b>		R-tast . . . . .	72
Paging . . . . .	2, 48	Rækkefølge i telefonbogen . . . . .	55
Pagingtast . . . . .	2	Rækkevidde . . . . .	5
Pakken indeholder . . . . .	5	<b>S</b>	
parameter . . . . .	27	Samtale	
Pause		ekstern . . . . .	30
efter forvalgsnummer . . . . .	72	intern . . . . .	49
efter opkaldsstart . . . . .	72	lade en abonnent bryde ind . . . . .	50
efter R-tasten . . . . .	72	viderestille (stille om) . . . . .	49
Pauseskærm . . . . .	38, 66	viderestille internt (stille om) . . . . .	49
Pc-interface . . . . .	71	Scrolle	
Personlig (standbydisplay)		i lister . . . . .	26
valgbare applikationer/funktioner . . . . .	20	lodret . . . . .	26
Personlig side (standbydisplay)		Scrolle lodret . . . . .	26
fjerne applikation/funktion . . . . .	19	Send	
tilføje applikation/funktion . . . . .	19	hele telefonbogen til håndsæt . . . . .	56
Picture-CLIP . . . . .	66	opslag i telefonbog til et håndsæt . . . . .	56
Pil i funktionslinje . . . . .	26	sms . . . . .	67
Pleje af telefonen . . . . .	87	Sende	
Profiler til håndfri funktion . . . . .	39	vCards med Bluetooth . . . . .	57
Påmindelsestone . . . . .	61	Servicefunktion	
aktivering/deaktivering		indstille . . . . .	73
af crescendo-lyd . . . . .	61	starte . . . . .	73
indstille lydstyrke . . . . .	61	talkode . . . . .	73
<b>Q</b>		Servicetoner . . . . .	41
QuickSync . . . . .	71	Signaltoner se Servicetoner	
<b>R</b>		Sikker forbindelse til basestationen . . . . .	34
Reducer sendeeffekten . . . . .	44	Sikkerhedsanvisninger . . . . .	4
Reducer strålingen . . . . .	44	Sikkerhedstjek	
Repeater . . . . .	42	forbindelse håndsæt-basestation . . . . .	34
Reset		Skift af displayside . . . . .	18, 24
håndsæt . . . . .	43	Skift mellem opkald	
Rette fejlindtastninger . . . . .	28	to eksterne samtaler . . . . .	36
Rettelse af fejlindtastninger . . . . .	28	Skift mellem samtaler	
Ring op		intern/ekstern samtale . . . . .	49
eksternt . . . . .	30	Skift side . . . . .	18, 24
internt . . . . .	49	Skriv (sms) . . . . .	67
Ringetone		Sletning	
aktivering/deaktivering af		kortvalg . . . . .	58
crescendo-lyd . . . . .	40	Slette	
deaktivering af første . . . . .	68	i lister . . . . .	22
		Sluk	
		vækkeur . . . . .	63

## Stikord

Slukke sendemodulet . . . . .	44	statuslinje . . . . .	75
Slå lyden fra på håndsættet . . . . .	34	visning af nye beskeder . . . . .	21
Slå til/fra funktion . . . . .	27	Synkronisering af Google-kontakter . . . . .	16, 71
Sms . . . . .	67	Synkronisering af telefonbogen . . . . .	16, 71
gemme midlertidigt . . . . .	67	System-pinkode nulstille . . . . .	42
indbakke . . . . .	20, 68	ændre . . . . .	42
kladdeleste . . . . .	67	Søg	
læse . . . . .	68	Bluetooth-enheder . . . . .	51
modtage . . . . .	68	i telefonbogen . . . . .	56
på telefonanlæg . . . . .	69	Søg, håndsæt . . . . .	48
selvhjælp ved fejlmeddelelser . . . . .	70	<b>T</b>	
sende . . . . .	67	Tal	
sendecenter . . . . .	69	indtaste . . . . .	28
skriv/send . . . . .	67	Tastaturlås	
skrive . . . . .	67	aktivere/deaktivere . . . . .	25
slette . . . . .	68	automatisk . . . . .	25
slette indbakken . . . . .	22	Taster	
særlige forhold under skrivning af . . . . .	67	afbryd-/afsluttast . . . . .	1, 30
sms		håndsæt . . . . .	1
afhjælpning af fejl . . . . .	70	menutast . . . . .	1
Sms-center		opkaldstast . . . . .	1, 30, 31
indstille . . . . .	69	pagingtast (basestation) . . . . .	2
ændre nummer . . . . .	69	Tegnsæt	
Sms-indbakke . . . . .	20	græsk . . . . .	28
Små og store bogstaver . . . . .	28	kyrillisk . . . . .	29
Snooze-tilstand (vækkeur) . . . . .	63	Tekniske data . . . . .	87
Sound, se ringetone		Tekstmeddelelse se sms	
Specialfunktioner . . . . .	72	Telefon	
Sprog + land . . . . .	17, 38	betjening af . . . . .	25
Spørgsmål og svar . . . . .	82	indstille . . . . .	38
Standbydisplay		nulstille til fabriksindstillingerne . . . . .	43
konfigurerbar side . . . . .	19	Telefonanlæg	
opkaldsside . . . . .	18	gem forvalgsnummer . . . . .	72
skifte side . . . . .	18, 24	indstilling af flashtid . . . . .	72
Standbytilstand		indstilling af opkaldsmetode . . . . .	72
håndsæt . . . . .	18	pausetider . . . . .	72
vende tilbage til . . . . .	25	skift til DTMF-signalering . . . . .	73
Standbytilstand		sms . . . . .	69
håndsæt . . . . .	15, 18	tilslutte basestation . . . . .	72
Statuslinje . . . . .	1, 23	Telefonbog . . . . .	54
symboler . . . . .	75	administrer opslag . . . . .	54
Statusside . . . . .	23	anvende ved indtastning af telefonnummer . . . . .	58
åbn/luk . . . . .	23	gemme fødselsdag . . . . .	54
Stikkonfiguration . . . . .	89	gemme opslag . . . . .	54
Store og små bogstaver . . . . .	28		
Symboler			
funktionslinje . . . . .	74		

oprette opslag . . . . .	54
opslagenes rækkefølge . . . . .	55
overfør telefonnummer fra tekst. . . . .	57
overføre vCards med Bluetooth . . . . .	57
send opslag/liste til et håndsæt . . . . .	56
sende til håndsæt . . . . .	56
sende vCards med Bluetooth. . . . .	57
slette alle opslag . . . . .	22
åbne . . . . .	54
<b>Telefonnummer</b>	
foretrukket . . . . .	58
indtastning med telefonbog . . . . .	58
overføre til telefonbogen . . . . .	57
som destination for babyalarm . . . . .	64
vis nummeret på den, der ringer op (CLIP) . . . . .	33
Telefonstik, konfiguration . . . . .	89
Telefonsvarer på nettet . . . . .	46
Tid inden belysningen slukkes. . . . .	38
Tid inden belysningen slukkes, display . .	38
Tidstyring	
ringetone for eksterne opkald . . . . .	41
Til at få fat i . . . . .	35
Tilbehør . . . . .	90
Tilmeld enhed (Bluetooth) . . . . .	51
Tilmelding (håndsæt) . . . . .	47
Tilmeldingstilstand . . . . .	2
Tilmeldte håndsæt . . . . .	48
Tilslutning af strømledninger . . . . .	6
Tilslutning af telefonkabel . . . . .	6
Toner + signaler . . . . .	40, 41
Touchscreen . . . . .	1
betjene . . . . .	26
<b>Tænd</b>	
vækkeur . . . . .	63
<b>U</b>	
Ubesv. Fødselsdage/aftaler . . . . .	62
Ukendt . . . . .	33
Undertrykke, første ringetone . . . . .	68
USB-stik . . . . .	1
Usikker forbindelse til basestationen . . . .	34
<b>V</b>	
Valgfelter . . . . .	28
vCard	
modtage med Bluetooth . . . . .	57
sende med Bluetooth . . . . .	57
Ventemelodi . . . . .	42
Vibration, taste- . . . . .	18
Viderestille (internt)	
ekstern samtale . . . . .	49
Viderestilling af opkald . . . . .	35
Viderestilling, se viderestilling af opkald	
VIP-ringetone . . . . .	54, 55
Vis nummer . . . . .	33
<b>Visning</b>	
af nye beskeder, aktivere/deaktivere . .	39
lagerplads telefonbog . . . . .	55
meddelelse fra telefonsvareren på nettet . . . . .	21, 46
telefonnummer (CLI/CLIP) . . . . .	33
ubesvarede ubesvaret . . . . .	62
Visning af beskeder . . . . .	39
Visning af Menuen Introduktion . . . . .	17
VO, se Viderestilling af opkald	
Vægmontering af basestationen . . . . .	7
Vækkeur . . . . .	63
Vækkeuret	
aktiver/deaktiver . . . . .	63
Vælg opslag fra telefonbogen . . . . .	56
Væske . . . . .	87
<b>Æ</b>	
Ændre enhedens navn (Bluetooth). . . . .	52
Ændring af indstillinger . . . . .	38
betjeningslementer . . . . .	27
Ændring af pinkode . . . . .	42
Ændring af tastaturlayout . . . . .	29
Ændring af tegnsæt . . . . .	29
Ændring af telefonindstillinger . . . . .	38
<b>Ø</b>	
Øvrige Gigaset-håndsæt	
tilmelde . . . . .	47
<b>Å</b>	
Åbning af undermenu . . . . .	28

**Issued by**

Gigaset Communications GmbH  
Frankenstr. 2a, D-46395 Bocholt

© Gigaset Communications GmbH 2012

Subject to availability.

All rights reserved. Rights of modification reserved.

[www.gigaset.com](http://www.gigaset.com)