

Gigaset

E310

Tillykke!

Ved at købe en Gigaset har du valgt et mærke, der tilgodeser miljøet.
Produktets emballage er miljøvenlig!

Læs mere på www.gigaset.com.



GIGASET. INSPIRING CONVERSATION.
MADE IN GERMANY

Oversigt over håndsat

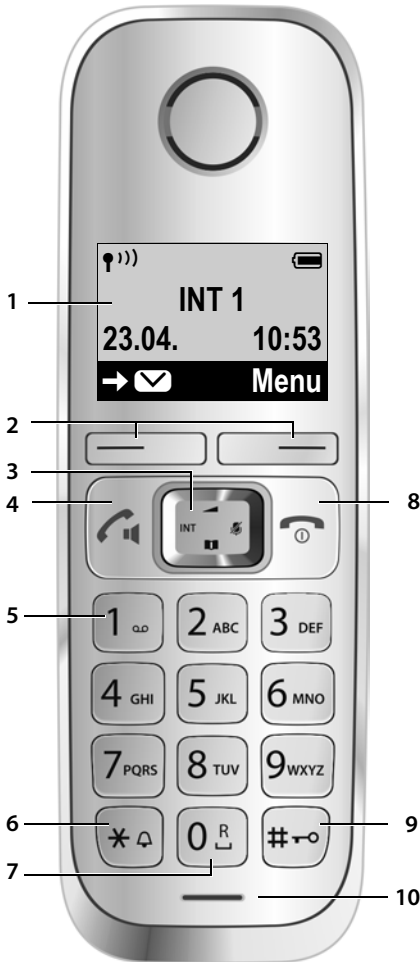

- 1 **Display** i standbytilstand (→ s. 16)
- 2 **Displaytaster** (→ s. 3)
- 3 **Styretast** (→ s. 4)
- 4 **Opkalds-/håndfri funktion-tast**
Besvar opkald; start opringning; skift mellem håndsat og håndfri funktion (→ s. 27)
Lyser: håndfri funktion er aktiveret;
Blinker: indgående opkald
- 5 **Tast 1**
Opkald til telefonsvareren på nettet (→ s. 33)
- 6 **Stjernetast**
Ringetoner til/fra (**langt tryk**); når der er oprettet forbindelse: skift fra impulsopkald til DTMF-signalering (**kort tryk**, → s. 44)
- 7 **Tast 0/R-tast**
Forespørgsel (Flash): **tryk længe**
- 8 **Afbryd-, tænd/sluk-tast**
Afslut samtale; afbryd funktion; ét menuniveau tilbage (**kort tryk**); tilbage til standbytilstand (**langt tryk**); tænd/sluk håndsat (**langt tryk** i standbytilstand)
- 9 **Firkanttast**
Aktivering/deaktivering af tastaturspærring (**langt tryk**, → s. 20); skrivning af store bogstaver, små bogstaver og tal (→ s. 52); indtast opkaldspause (**langt tryk**)
- 10 **Mikrofon**

Bemærk

For at ændre **display-sproget** skal du gøre som beskrevet på s. 38.

Basestation



Tilmeldings-/paging-tast

- **Kort tryk:** søg efter håndsat („Paging“) → s. 37.
- **Langt tryk:** tilmeld håndsat og DECT-enheder → s. 36.

Symboler og taster

Symboler på displayet

Visningen afhænger af telefonens indstillinger og driftstilstand.

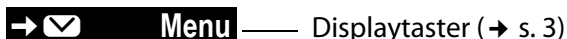
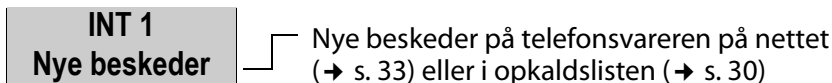
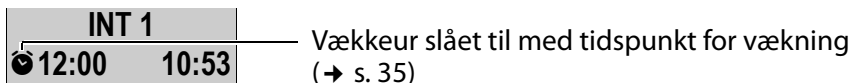
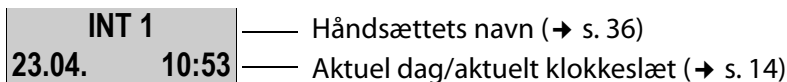
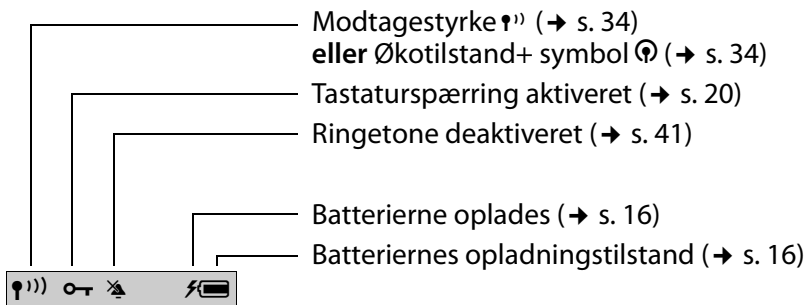

Yderligere displaysymboler:

Opkald (→ s. 26)

Vækning (→ s. 35)



Display under et eksternt opkald:

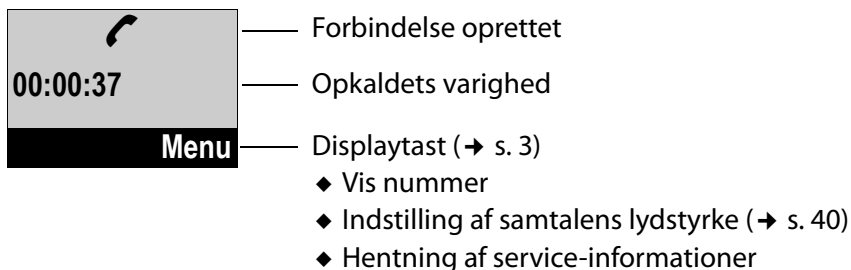

Hovedmenu-symboler

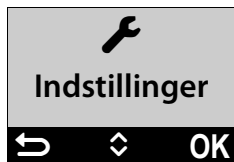

Oplysninger om menustyring og menuoversigt: s. 18, s. 23.

Displaytaster

Displaytasternes funktioner skifter, alt efter betjeningsituationen.
Eksempel:

- ① Displaytasternes aktuelle funktioner
- ② Displaytaster



Eksempler:

Menu	Åbner hovedmenuen/en situationsafhængig menu.
OK	Bekræfter valg eller gemmer indtastningen.
→	Opkaldsliste (→ s. 30), opkald til telefonsvareren på nettet (→ s. 33).
< C	Slettetast: Slet tegn for tegn fra højre mod venstre.
↶	Gå ét menuniveau tilbage eller afbryd processen.





Styretast

I det følgende er den side (øverst, nederst, til højre, til venstre) af styretasten, som du skal trykke på i den pågældende betjeningssituation, markeret med sort, f.eks.  for „tryk på højre side af styretasten“.



Styretasten har forskellige funktioner:





Når håndsættet er i standbytilstand

-  Åbn hovedmenuen.
-  Åbning af telefonbogen.
-  Åbn listen over håndsæt.
-  Menu til indstilling af samtalelydstyrken på håndsættet.





I menu og i lister

-  Bladrer linje for linje op/ned.

I indtastningsfelter

-  /  Med styretasten bevæger du markøren til venstre  eller til højre .

Under en ekstern samtale

-  Slå mikrofonen fra.
-  Åbning af telefonbogen.
-  Start en intern forespørgsel.
-  Indstilling af talelydstyrken for henholdsvis brug af hånd-sættet og håndfri funktion.

Indholdsfortegnelse

Oversigt over håndsæt	1
Basestation	1
Symboler og taster	2
Symboler på displayet	2
Hovedmenu-symboler	3
Displaytaster	3
Styretast	4
Sikkerhedsinformationer	8
Kom godt i gang	9
Kontroller pakkens indhold	9
Opstilling af basestation og lader (hvis en sådan medfølger)	9
Tilslutning af basestationen	10
Tilslutning af lader (hvis denne medfølger)	10
Ibrugtagning af håndsættet	11
Ændring af displaysprog	13
Indstilling af dato og klokkeslæt	14
Hvad vil du nu gøre?	17
Betjening af telefonen	18
Menustyring	18
Taster i tasteområdet	19
Ret forkerte indtastninger	19
Sluk og tænd håndsættet	19
Aktivering/deaktivering af tastaturspærring	20
Visning af de trin du skal udføre i betjeningsvejledningen ...	21
Menuoversigt	23
Foretage opkald	25
Foretag et eksternt opkald/afslut samtalen	25
Besvarelse af opkald	25
Vis nummer	25
Bemærkninger til visning af telefonnummer (CLIP)	26
Håndfri funktion	27
Deaktivering af mikrofonen	27

Indholdsfortegnelse

Anvendelse af telefonbogen og lister	27
Telefonbog	27
Genopkaldslisten	29
Nettelefon svarerliste	30
Opkaldsliste	30
Vis lister	31
Automatisk netudbyderforvalg (Preselection)	31
Brug af telefonsvarer på nettet	33
Besvarelse af ny besked fra telefonsvareren på nettet	33
Aflytning af beskeder	33
ECO DECT	34
Brug af håndsæt som vækkeur	35
Anvendelse af flere håndsæt	36
Tilmelding af håndsæt	36
Afmelding af håndsæt	36
Søgning efter håndsæt („Paging“)	37
Bryde ind i en ekstern samtale (konference)	37
Interne opkald	37
Indstilling af håndsæt	38
Ændring af displaysprog	38
Indstilling af store tal	39
Ændring af displaykontrast	39
Indstilling af displaybelysning	39
Automatisk besvarelse af opkald	39
Ændring af lydstyrken for håndfri funktion/i håndsættet	40
Indstilling af rørets lyd	40
Ændring af ringetoner	41
Service-/advarselstoner	42
Nulstilling af håndsættet til standardindstillingen	42
Indstilling af basestation	42
Understøttelse af repeater	42
Beskyttelse mod uautoriseret adgang	43
Nulstilling af basestationen til standardindstillingerne	43
Tilslutning af basestationen til et telefonanlæg	44

Kundeservice og Assistance	45
Spørgsmål og svar	46
Godkendelser	47
Producentens Garanti	47
Miljø	48
Bilag	49
Pleje	49
Kontakt med væske	49
Tekniske data	50
Skrivning og redigering af navne	52
Tilbehør	53
Vægmontering af basestation E310	54
Vægmontering af laderen	54
Stikordsregister	55

Sikkerhedsinformationer

Vigtigt

Læs sikkerhedsanvisningerne og betjeningsvejledningen grundigt igennem, før telefonen tages i brug. Forklar dine børn indholdet af betjeningsvejledningen og sikkerhedsanvisningerne samt de risici, der er ved brug af telefonen!



Anvend kun den medfølgende strømforsyning som beskrevet på undersiden af basestationen.



Brug kun de (→ s. 50) anbefalede, opladelige batterier, dvs. ikke andre batterityper eller ikke-genopladelige batterier, da det i så fald ikke kan udelukkes, at der kan opstå helbreds- eller personskade.



Medicinske apparaters funktion kan blive påvirket. Vær opmærksom på de tekniske betingelser, som gælder i det pågældende miljø, f.eks. en lægepraksis.

Hvis du bruger medicinsk udstyr (f.eks. en pacemaker), skal du kontakte apparatets producent for yderligere oplysninger. Her vil du kunne få oplysninger om, i hvor høj grad det pågældende udstyr er immunt over for fremmede, højfrekvente energier. De tekniske data for dette Gigaset-produkt, finder du i kapitlet „Tillæg“.



Hold ikke håndsættets bagside op mod øret, når det ringer, eller når du har aktiveret håndfri funktion. Ellers kan du pådrage dig alvorlige, permanente høreskader.

Under samtalen kan der være indstillet en meget høj samtalelydstyrke på håndsættet. Denne indstilling kan medføre helbredsskader hos personer med normal hørelse og er kun beregnet for personer med nedsat hørelse eller hørehandikap (→ s. 40).

Gigaset kan anvendes sammen med de fleste digitale høreapparater på markedet. Det kan dog ikke garanteres, at den fungerer fejlfrit sammen med alle høreapparater.

Håndsættet kan forårsage støj i analoge høreapparater. Kontakt en audiologiassistent, hvis der opstår problemer.



Basestationen og laderen må ikke placeres i badeværelser eller bruserum. Basestationen og laderen er ikke beskyttet mod vandstænk.



Anvend ikke telefonen i omgivelser, hvor der er fare for eksplosioner, f.eks. lakkerier.



Hvis du overlader din Gigaset til andre personer, skal betjeningsvejledningen følges med.



Defekte basestationer bør tages ud af drift eller repareres på et servicecenter, idet de kan forstyrre andre radiotjenester.

Bemærk

- ◆ Nogle af de funktioner, der beskrives i betjeningsvejledningen, er ikke tilgængelige i alle lande.
- ◆ Apparatet kan ikke bruges under strømsvigt. Der kan heller **ikke foretages** nødopkald.

Kom godt i gang

Kontroller pakkens indhold

- ◆ en basestation til Gigaset E310,
- ◆ en strømforsyning,
- ◆ et Gigaset-handsæt,
- ◆ to batterier,
- ◆ et batteridæksel,
- ◆ et telefonkabel,
- ◆ en betjeningsvejledning.

Hvis du har købt en **model med flere handsæt**, indeholder pakken for hvert ekstra handsæt to batterier, et batteridæksel og en lader med strømforsyning.

Opstilling af basestation og lader (hvis en sådan medfølger)

Basestationen og laderen er beregnet til brug i lukkede, tørre rum med en temperatur fra +5 °C til +45 °C.

- ▶ Opstil basestationen på et centralt sted i boligen eller huset på et jævnt, skridfast underlag, eller monter basestationen og laderen på væggen (→ s. 54).

Bemærk

Vær opmærksom på basestationens rækkevidde. Den er maks. 300 m udendørs og maks. 50 m indendørs. Rækkevidden reduceres, når Økotilstand er aktiveret (→ s. 34).

Normalt efterlader telefonens fødder ingen spor på underlaget. Det kan dog ikke udelukkes, at der kan forekomme spor på underlaget ved kontakt med telefonen, på grund af de mange forskellige typer møbellak og -politur.

Vær opmærksom på følgende:

- ◆ Telefonen må aldrig udsættes for varmekilder, direkte sollys eller andre elektriske apparater.
- ◆ Beskyt Gigaset-telefonen mod fugt, støv, aggressive væsker og dampe.

Tilslutning af basestationen

- ▶ Tilslut først telefonstikket **1**.
- ▶ Derefter skal strømforsyningen **2** tilsluttes, og kablerne skal lægges ind i kabelkanalerne.

Vær opmærksom på følgende:

- ◆ Strømforsyningen skal **altid være sat i**, da telefonen ikke virker uden lysnettilslutning.
- ◆ Brug kun den **medfølgende** strømforsyning og det medfølgende telefonkabel. Telefonkablers stikkonfiguration kan variere.

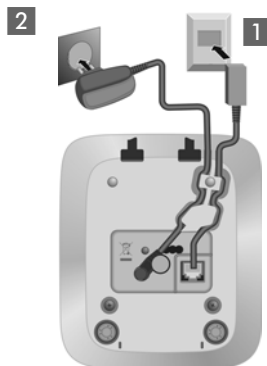

Tilslutning af lader (hvis denne medfølger)

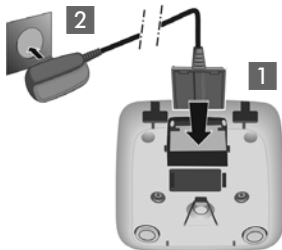

- ▶ Tilslut strømforsyningens fladstik **1**.
- ▶ Sæt strømforsyningen i stikkontakten **2**.

Hvis stikket skal tages ud af laderen igen, skal du trykke på udløserknappen **3** og tage stikket ud **4**.

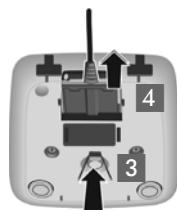

Ibrugtagning af håndsættet

Displayet er beskyttet med folie.
Fjern beskyttelsesfolien!

Isætning af batterier og lukning af dækslet

Vigtigt

Anvend kun de batterier, der anbefales af Gigaset Communications GmbH (→ s. 50), dvs. under ingen omstændigheder almindelige (ikke genopladelige) batterier, da alvorlig helbreds- og tingskade ikke kan udelukkes. Batterikappen eller batterierne kan f.eks. blive ødelagt, eller batterierne kan eksplodere. Desuden kan der forekomme fejlfunktioner eller beskadigelser af apparatet.

- ▶ Anbring batterierne, så polerne vender rigtigt. Polernes placering er angivet i batterirummet.



- ▶ Skub batterilåget på kabinettet nedefra, til det klikker på plads.

Hvis du skal åbne batteridækslet igen (f.eks. hvis du skal skifte batterierne ud), skal du tage fat i rillen oven på dækslet og skubbe batteridækslet nedad.



Første opladning og afladning af batterierne

En korrekt visning af ladetilstanden er kun mulig, når batteriet først har været fuldt opladet **og** afladet.

- ▶ Stil håndsettet i basestationen i **7,5 time**.

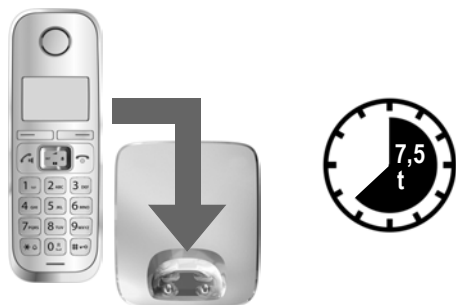

Bemærk

Håndsettet må kun stilles i den tilhørende basestation Gigaset E310 eller i den tilhørende lader.

- ▶ Tag derefter håndsettet ud af basestationen, og stil det først tilbage, når batterierne er **fuldstændigt afladet**.

Bemærk

- ◆ Ved leveringen er håndsettet allerede tilmeldt på basestationen. Har du købt en **model med flere håndsæt**, er alle håndsæt allerede tilmeldt på basestationen. Du skal altså ikke foretage nogen tilmelding.
Hvis et håndsæt ikke er tilmeldt basestationen (**Tilmeld hånds.** eller **Hånds. i base** blinker på displayet), skal du imidlertid tilmelde håndsettet manuelt (→ s. 36).
- ◆ Når den første opladning **og** afladning er foretaget, kan du efter hver samtale sætte dit håndsæt tilbage i laderen.
- ◆ Gentag altid opladningen og afladningen, efter at batterierne er blevet taget ud af håndsettet og indsat igen.
- ◆ Batterierne kan blive varme under opladningen. Det er helt ufarligt.
- ◆ Batteriernes ladekapacitet reduceres af tekniske årsager efter et stykke tid.

Ændring af displaysprog

Skift displaysproget, hvis der er valgt et sprog, du ikke forstår.



- ▶ Tryk på den højre displaytast.



- ▶ Tryk på tasterne **4** **2** **1** **langsomt** efter hinanden.



Displayet til indstilling af sprog vises. Det indstillede sprog (f. eks. engelsk) er valgt.

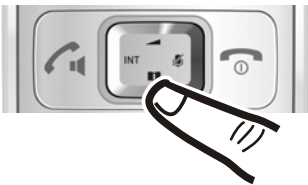

- ▶ Tryk på styretastens nederste side ...

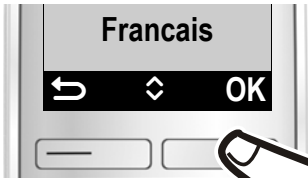

... indtil det ønskede sprog vises, f.eks. fransk.

- ▶ Tryk på displaytasten under visningen **OK** for at vælge sproget.



Valget vises med ✓ .



- ▶ Tryk **længe** på afbrydtasten for at gå tilbage til standbytilstand.

Indstilling af dato og klokkeslæt

Indstil dato og klokkeslæt, så indgående opkald får tildelt dato og klokkeslæt korrekt, og så du kan bruge vækkeuret.

Bemærk

Afhængigt af din netudbyder bliver dato og klokkeslæt muligvis automatisk indstillet.



- ▶ Tryk på displaytasten under visningen **Menu** for at åbne hovedmenuen.

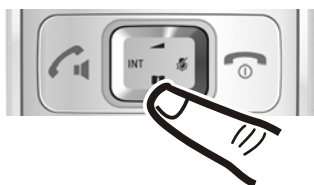

- ▶ Tryk på styretastens nederste side ...



... indtil menuopslaget **Indstillinger** vises på displayet.

- ▶ Tryk på displaytasten under visningen **OK**.



Menuopslaget **Dato/klokkesl.** vises på displayet.

- ▶ Tryk på displaytasten under visningen **OK**.

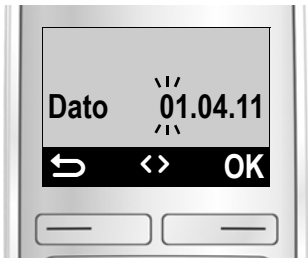

- ▶ Indtastningsfeltet åbnes. Den aktive linje er markeret med [...]. Indtast dag, måned og år i et 6-cifret format ved hjælp af tastaturet, f.eks.  for den 1. april 2011.

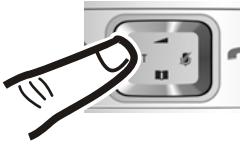

Sådan retter du fejl: tryk på den venstre eller højre side af styretasten for at ændre indtastningspositionen.



- ▶ Tryk på displaytasten under visningen **OK** for at bekræfte indtastningen.

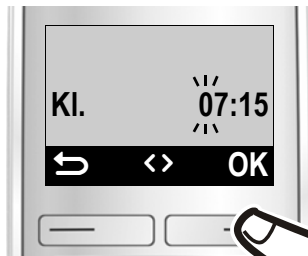

- ▶ Indtast timer og minutter med 4 cifre, f.eks.  for kl. 07.15. Skift eventuelt mellem felterne med styretasten.

- ▶ Tryk på displaytasten under visningen **OK** for at bekræfte indtastningen.



På displayet vises **Gemt**. Der høres en bekræftelsestone.



- ▶ Gå tilbage til standbytilstand ved at trykke længe på afbrydtasten .

Bemærk

Hvis din telefon får tilsendt dato og klokkeslæt, mens et telefonnummer vises, (f.eks. af din netudbyder, en router eller telefonanlæg), kan du indstille, om disse data skal overføres eller ej:

- ▶ Tryk på tasterne:



Du ser følgende visning i displayet, og den aktuelle indstilling blinker:

973 SET: [0]

- ▶ Tryk på en af de følgende taster for at fastsætte, hvornår data skal overføres:



aldrig



én gang - hvis dato/klokkeslæt ikke er indstillet i din telefon



altid

Dit valg vises (f.eks. 2 altid):

973 SET: [2]

- ▶ Tryk på displaytasten **OK**.

Display i standbytilstand

Når telefonen er tilmeldt, og klokkeslættet er indstillet, ser standbydisplayet sådan ud (eksempel).

Displaysymboler

- ◆ Radiokontakt mellem basestation og håndsæt:

- god til dårlig: 📶 📶 📶 📶
- ingen modtagelse: 📶

- ◆ Batteriets ladetilstand:

- 🔋 batterierne er mere end 66% opladet
- 🔋 batterierne er mellem 34% og 66% opladet
- 🔋 batterierne er mellem 11% og 33% opladet
- 🔋 batterierne er mindre end 11% opladet
- 🔋 blinker: batteriet er næsten tomt (under 10 minutters samtale tid)
- 🔌 🔋 🔌 🔋 oplader

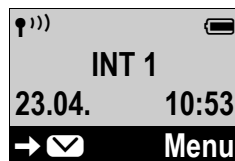

Hvis **Økotilst.+** (→ s. 34) er aktiveret, vises symbolet 📶 i displayet.

Din telefon er nu klar til brug!

Hvis der opstår spørgsmål i forbindelse med brugen af din telefon, kan du læse tippene til afhjælpning af fejl („Spørgsmål og svar“, → s. 46) eller kontakte vores kundeservice (→ s. 45).

Hvad vil du nu gøre?

Når du har gjort din Gigaset klar til brug, kan du straks begynde at tale i telefon – eller du kan tilpasse den til dine individuelle behov. Brug følgende vejviser til hurtigt at finde de vigtigste Funktioner.

Betjening af telefonen	▶	s. 18
Ændring af håndsættets ringetone og lydstyrke	▶	s. 41
Ændring af håndsættets samtalelydstyrke	▶	s. 40
Indstilling af rørets lyd	▶	s. 40
Deaktivering af Økotilstand/Økotilst.+	▶	s. 34
Overførsel af gammel telefonbog til ny	▶	s. 29
Tilmelding af flere håndsæt	▶	s. 36
Indstilling af store tal	▶	s. 39
Lagring af telefonnumre i telefonbogen	▶	s. 28

Betjening af telefonen

Menustyring

Din telefons funktioner vises via en menu, som indeholder flere niveauer (menuoversigt → s. 23).

Hovedmenu (første menuniveau)

- ▶ Tryk på displaytasten **Menu**, når håndsættet er i standbytilstand, for at åbne hovedmenuen.

Funktionerne i hovedmenuen vises med symbol og betegnelse.

Vælg en funktion:

- ▶ Ved at trykke på styretasten  bladrer du fra en funktion til den næste. Funktionen ses på displayet.
- ▶ Ved at trykke på displaytasten **OK** vælger du den viste funktion. Den tilhørende undermenu åbnes, og det første opslag bliver vist.

Hvis du trykker på displaytasten , styretasten til venstre  eller **kort på** afbryd-tasten , går displayet tilbage til standbytilstand.

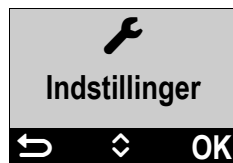



Undermenuer

Funktionerne i undermenuen bliver vist som betegnelse.

Vælg en funktion:

- ▶ Ved at trykke på styretasten  bladrer du fra en funktion til den næste. Funktionen ses på displayet.
- ▶ Ved at trykke på displaytasten **OK** vælger du den viste funktion. Den tilhørende undermenu åbnes, og det første opslag bliver vist.

Hvis du trykker på displaytasten , styretasten til venstre  eller **kort på** afbryd-tasten , kommer du tilbage til det foregående menuniveau.

Indstillinger, som du ikke har bekræftet ved at trykke på displaytasten **OK**, annulleres.

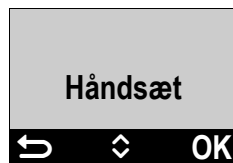

Tilbage til standbytilstand

Fra et vilkårligt sted i menuen:

- ▶ Tryk længe på afbryd-tasten , eller
- ▶ Tryk ikke på nogen tast: Efter 2 min. skifter displayet **automatisk** til standbytilstand.

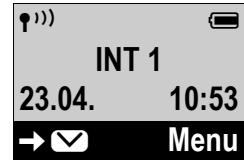

Taster i tasteområdet

 /  /  osv.

Tryk på den viste tast på håndsettet.



Indtast tal eller bogstaver.

Ret forkerte indtastninger

Forkerte tegn i indtastningsfelterne rettes ved at navigere til den forkerte indtastning med styretasten. Derefter kan du:

- ◆ med displaytasten  slette tegnet til venstre for markøren,
- ◆ indsætte tegn ved markøren,
- ◆ overskrive det markerede (blinkende) tegn, f.eks. ved indstilling af klokkeslæt og dato.

Sluk og tænd håndsettet

 Tryk **længe** på afbryd-tasten i standbytilstand (bekræftelsestone).

Hvis du placerer et slukket håndsett i basestationen eller laderen, tændes det automatisk efter et stykke tid (ca. 30 sekunder).

Aktivering/deaktivering af tastaturspærring

Tastaturspærringen forhindrer, at du trykker på telefonens taster ved et uheld.



Tryk **længe** på firkanttasten (bekræftelsestone). Tastaturspærringen bliver aktiveret eller deaktiveret. Er den aktiveret, vises symbolet  på displayet.

Hvis tastaturspærringen er aktiveret, ser du en tilsvarende information, når du trykker på en tast.



Tastaturspærringen deaktiveres automatisk, når nogen ringer til dig. Når samtalen afsluttes, aktiveres den igen.

Bemærk

Når tastaturspærringen er aktiveret, kan du heller ikke ringe op til nødopkaldsnumre.

Visning af de trin du skal udføre i betjeningsvejledningen

En procedure vises f.eks. på følgende måde:

Menu ▶  **Indstillinger** ▶ **OK** ▶  **Håndsat** ▶ **OK**
▶  **Autosvar** ▶ **OK** (✓ = til)

Det betyder, du bør gå frem på følgende måde:

Bemærk

Når man vil vælge et af de sidste opslag i et menuniveau med mange opslag, anbefales det at bladre op.

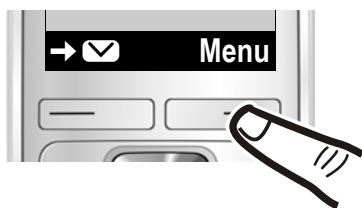

Menu:

Tryk på displaytasten under visningen **Menu** for at åbne hovedmenuen.

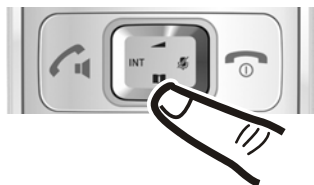

▶ :

Tryk på styretastens øverste eller nederste side, indtil ...



Indstillinger:

... menuopslaget **Indstillinger** vises på displayet.

▶ **OK**:

Tryk på displaytasten under visningen **OK** for at åbne undermenuen.

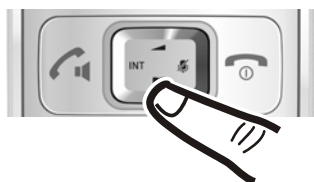

▶ :

Tryk på styretastens øverste eller nederste side, indtil ...

Visning af de trin du skal udføre i betjeningsvejledningen

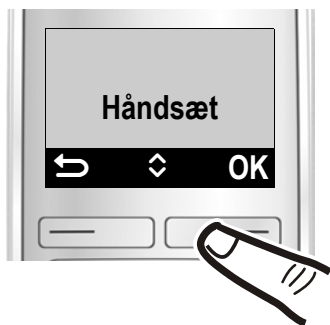

Håndsæt:

... menuopslaget **Håndsæt** vises på displayet.

▶ **OK**:

Tryk på displaytasten under visningen **OK** for at åbne undermenuen.

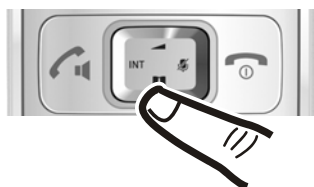

▶ :

Tryk på styretastens øverste eller nederste side, indtil ...

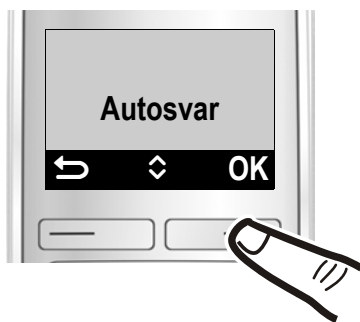

Autosvar:

... menuopslaget **Autosvar** vises på displayet.

▶ **OK**:

Tryk på displaytasten under visningen **OK** for at aktivere eller deaktivere funktionen (✓ = aktiveret).

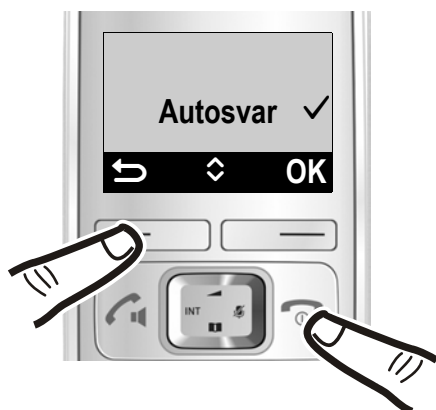

Ændringen træder straks i kraft og skal ikke bekræftes.

Tryk på displaytasten under visningen  for at gå tilbage til det forrige menuniveau

eller

Tryk **længe** på afbrydrtasten  for at gå tilbage til standbytilstand.

Menuoversigt

Når du trykker på displaytasten **Menu** i standbytilstand, vises en liste med menuopslag. Du kan bladre i listen med :

-  **Vækkeur**
-  **Lydindstilling**
-  **Telefonsvarer**
-  **Indstillinger**

Menupunkterne er tildels opdelt i undermenuer. Sidetallene henviser til beskrivelsen i betjeningsvejledningen.

Vækkeur

Aktivering	→ s. 35
Wakeup time	→ s. 35

Lydindstilling

Hånds.lydst.	Ørestykke	→ s. 40
	Højttaler	→ s. 40
Lyd, håndsæt	Lav	→ s. 40
	Høj	→ s. 40
Ringet.lydst.		→ s. 41
Ringet.melodi	Til ekst. opk.	→ s. 41
	Til int. opk.	→ s. 41
	Vækkeur	→ s. 41
Servicetoner		→ s. 42
Batteri lavt		→ s. 42

Telefonsvarer

Afspil beskeder	→ s. 33
Net-ts.	→ s. 33

Menuoversigt

🔑 Indstillinger



Dato/klokkesl.	→ s. 14			
Håndsæt	Sprog	→ s. 38		
	Store tal	→ s. 39		
	Kontrast	→ s. 39		
	Belysning	I lader	→ s. 39	
		Ikke i lad.	→ s. 39	
	Autosvar	→ s. 39		
	Tilmeld hånds.	→ s. 36		
	Afmeld hånds.	→ s. 36		
	Nulstil hånds.	→ s. 42		
Base	Opkaldsl.type	Misted. opk.	→ s. 30	
		Alle opkald	→ s. 30	
	System-PIN	→ s. 43		
	Nulstil base	→ s. 43		
	Yderligere	Repeater	→ s. 42	
		Økotilst.+	→ s. 34	
		Økotilstand	→ s. 34	
	Int. aktiv.	→ s. 37		
Prefix	Prefix nr.	→ s. 32		
	Med prefix	→ s. 32		
	Uden prefix	→ s. 32		

Foretage opkald

Hvis du ved slukket displaybelysning trykker på en vilkårlig tast, tænder displaybelysningen. Den pågældende tastfunktion bliver udført.



Foretag et eksternt opkald/afslut samtalen

Eksterne opkald er opkald via det offentlige telefonnet.

Indtast telefonnummeret , og tryk på opkaldstasten . Der ringes op til nummeret.

Du kan også **først** trykke **længe** på opkaldstasten  [klartone] og derefter indtaste nummeret.

Du kan indtaste en opkaldspause ved at trykke **længe** på firkanttasten .

Under samtalen kan du åbne menuen til indstilling af højttalerlydstyrken med  og indstille lydstyrken med .

Afslut samtale/afbryd opkald:

Tryk på afbrydtknappen , eller sæt håndsættet i basestationen eller laderen.

Besvarelse af opkald

Et indgående opkald signaleres på tre måder på håndsættet: med en ringetone, med en visning på displayet og ved, at opkalds-/håndfri funktion-tasten  blinker.

Tryk på opkalds-/håndfri funktion-tasten  for at besvare opkaldet.

Hvis håndsættet står i basestationen, og funktionen **Autosvar** er aktiveret (→ s. 39), kan du besvare et opkald ved at tage håndsættet ud af basestationen.

Hvis ringetonen forstyrres, kan du trykke på

Menu ▶ **Ring fra** ▶ **OK**

Du kan stadig besvare opkaldet, så længe det vises på displayet.

Vis nummer

Ved et opkald vises nummeret på den, der ringer op, på displayet, hvis følgende forudsætninger er opfyldt:

- ◆ Din netudbyder understøtter CLIP, CLI.
 - CLI (Calling Line Identification): nummeret på den, der ringer op, overføres.
 - CLIP (Calling Line Identification Presentation): nummeret på den, der ringer op, vises.
- ◆ Du abonnerer på CLIP hos din netudbyder.
- ◆ Den, der ringer op, har aktiveret CLI hos sin netudbyder.

Opkaldsvisning

Ved et opkald vises telefonnummeret i displayet.

Hvis nummeret på den, der ringer op, er gemt i din telefonbog, erstattes visningen af det tilhørende telefonbogsopslag.

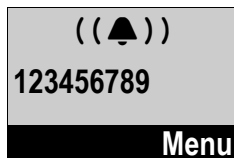

I stedet for nummeret vises følgende:

- ◆ **Eksternt opk.**, hvis der ikke overføres noget nummer.
- ◆ **Anonymt opkald**, hvis den, der ringer op, ikke abonnerer på eller har undertrykt funktionen Vis nummer.

Bemærkninger til visning af telefonnummer (CLIP)

Din Gigaset-telefon er i leveringstilstand indstillet således, at telefonnummeret på den, der ringer op, vises på displayet. Du skal altså ikke selv foretage yderligere indstillinger på din Gigaset-telefon.

Bliver telefonnummeret alligevel ikke vist, kan dette have følgende årsager:

- ◆ Du har ikke bestilt CLIP hos din netudbyder, eller
- ◆ Din telefon er tilsluttet via et telefonanlæg/en router med integreret telefonanlæg (Gateway), som ikke leder alle informationer videre.

Er din telefon tilsluttet via et telefonanlæg/en gateway?

Dette ser du ved, at der befinder sig en ekstra enhed mellem telefonen og hovedtilslutningen, f.eks. et TK-anlæg, en gateway etc. Ofte hjælper et simpelt reset:

- ▶ Træk kortvarigt stikket til telefonanlægget ud! Sæt stikket i igen, og vent til udstyret er startet op igen.

Hvis telefonnummeret stadig ikke bliver vist,

- ▶ skal du kontrollere dit telefonanlægs indstillinger vedrørende telefonnummervisning (CLIP) og evt. aktivere denne funktion. Søg efter CLIP i udstyrets betjeningsvejledning (eller en alternativ betegnelse som visning af telefonnummer, overførsel af telefonnummer, visning af opkald, ...). Henvend dig evt. til anlæggets producent.

Hvis det heller ikke løser problemet, kan det være, at dette telefonnummers netudbyder ikke understøtter CLIP-funktionen.

Er funktionen bestilt hos netudbyderen?

- ▶ Kontroller, om din netudbyder understøtter (CLIP), og om denne funktion er aktiveret for din tilslutning. Henvend dig evt. til din netudbyder.

Yderligere information om dette tema finder du på Gigaset-homepage:

www.gigaset.com/service

Håndfri funktion

Ved håndfri funktion slår du højttaleren til, så du kan høre samtalepartneren, uden du behøver at holde håndsættet op til øret. Med denne funktion har du begge hænder fri, og andre personer kan også høre med.

Bemærk

Inden du bruger den håndfri funktion, bør du informere den, du taler med, om det.

Aktivering/deaktivering af håndfri funktion

Skift mellem „brug af håndsæt“ og håndfri funktion

 Tryk på håndfri funktionstasten.

Aktivér eller deaktivér den håndfri funktion under en samtale.

Hvis du vil sætte håndsættet i laderen under en samtale:

- ▶ Hold tasten til håndfri funktion  trykket ned, mens du sætter håndsættet i laderen, og hold den derefter trykket ned i yderligere 2 sekunder. Ellers bliver samtalen afbrudt.

Sådan ændrer du lydstyrken → s. 40.

Deaktivering af mikrofonen

Håndsættets mikrofon kan slås fra under en samtale.

Tryk under samtalen på styretasten **til højre**  for at aktivere eller deaktivere funktionen.

Anvendelse af telefonbogen og lister

Du kan bruge telefonbogen, genopkaldslisten, nettelefon svarerlisten og opkaldslisten.

I telefonbogen kan du gemme op til 120 opslag.

Telefonbogen opretter du individuelt på dit håndsæt. Du kan overføre alle eller enkelte opslag til andre håndsæt (→ s. 29). Det er også muligt at overføre fra gamle håndsæt, hvis disse er tilmeldt på din (nye) basestation.

Telefonbog



I **telefonbogen** kan du gemme telefonnumre og de tilhørende navne. Du åbner telefonbogen i standbytilstand med styretasten .

Længde af et opslag



Nummer: maks. 32 cifre

Navn: maks. 16 tegn

Lagring af det første telefonnummer i telefonbogen

-  ▶ **Nyt opslag?** ▶ **OK**
- ▶  (indtast nummeret) ▶ **OK**
 - ▶  (indtast navnet) ▶ **OK**

Lagring af flere telefonnumre i telefonbogen

-  ▶ **Menu** ▶ **Nyt opslag** ▶ **OK**
- ▶  (indtast nummeret) ▶ **OK**
 - ▶  (indtast navnet) ▶ **OK**

Bemærk

- ◆ Du kan finde oplysninger om, hvordan du indtaster navne, i tegnsættabellen (→ s. 52).
- ◆ Du kan indtaste en opkaldspause ved at trykke **længe** på firkanttasten .

Telefonbogsopslagenes rækkefølge

Telefonbogsopslagene sorteres alfabetisk. Mellemlinje og tal har første prioritet. Sorteringsrækkefølgen er som følger:



- 1 Mellemlinje
- 2 Tal (0–9)
- 3 Bogstaver (alfabetisk)
- 4 Øvrige tegn

Hvis du vil omgå opslagenes alfabetiske rækkefølge, skal du indsætte et mellemrum foran navnet. Disse opslag vil så komme til at stå først i telefonbogen.

Ring op til telefonbogsopslag

 Åbner telefonbogen.

Du har følgende muligheder:

- ◆ Med  bladres til opslaget, indtil det ønskede navn er valgt.
- ◆ Indtast netnets første tegn, eller bladr eventuelt til opslaget med .

Opkald ved hjælp af telefonbogen

Du har valgt et opslag

- ▶ 

Administration af telefonbogsopslag

Du har valgt et opslag.

Du kan vælge følgende funktioner med **Menu** ▶ :

Nyt opslag

Gemmer nyt telefonnummer.

Vis nummer

Vis nummer.

Vis navn

Vis navne.

Rediger opslag

Rediger det valgte opslag.

Anvend nummer

Rediger eller suppler et gemt nummer. Derefter kan du ringe op eller aktivere yderligere funktioner ved hjælp af **Menu**.

Slet opslag

Slet det valgte opslag.

Send opslag

Send et individuelt opslag til et andet håndsæt (→ s. 29).

Slet liste

Slet alle telefonbogsopslag.

Send liste

Send hele telefonbogen til et andet håndsæt.

Indstil tast

Se følgende afsnit for at tildele det aktuelle opslag til en tast (kortvalg).

Brug af kortvalgstaster

Du kan lægge opslag fra telefonbogen på tasterne **2 ABC** til **9 wxyz**:

 ▶  (vælg opslag)

▶ **Menu** ▶ **Indstil tast**

▶  (tryk på den tast, som opslaget skal knyttes til)

Ring op ved at trykke **længe** på den pågældende kortvalgstast.

Overførsel af telefonbogen til et andet håndsæt

Du kan overføre telefonbogsopslag fra andre håndsæt til dit nye håndsæt – også opslag fra ældre håndsæt.

Forudsætninger:

- ◆ Modtager- og afsenderhåndsættet er tilmeldt den samme basestation.
- ◆ Det andet håndsæt og basestationen skal være i stand til at sende og modtage telefonbogsopslag.

 ▶  (vælg opslag) ▶ **Menu**

▶  **Send opslag/Send liste**

▶ **OK** ▶  (Indtast det interne nummer på modtagerhåndsættet)

▶ **OK**

Anvendelse af telefonbogen og lister

Den vellykkede overførsel bliver vist med en besked i displayet. Du hører en bekræftelsestone.

Kopiering af det viste nummer til telefonbogen

Du kan kopiere numre til telefonbogen, der vises på en liste, f.eks. opkaldslisten eller genopkaldslisten.

Der vises et nummer.

Menu ▶  **Kopi til tlf.b** ▶ **OK**

▶ Suppler opslaget (→ s. 28).

Genopkaldslisten

De 10 sidst valgte telefonnumre for håndsættet står i genopkaldslisten. Hvis et nummer findes i telefonbogen, vises det tilhørende navn.

Opkald fra genopkaldslisten

 Tryk på opkaldstasten.

 Vælg opslag.

 Tryk på opkaldstasten. Nummeret ringes op.

Administration af opslagene i genopkaldslisten

 Tryk på opkaldstasten.

 Vælg opslag.

Menu Tryk på displaytasten.

Du kan vælge følgende funktioner med :

Anvend nummer

Rediger eller suppler et nummer. Derefter kan du ringe op eller aktivere yderligere funktioner ved hjælp af **Menu**.

Anvendelse af telefonbogen og lister

Kopi til tlf.b

Opslag gemmes i telefonbogen.

Slet opslag

Slet det valgte opslag.

Slet liste

Slet alle opslag.

Nettelefonsvarerliste

Via denne liste kan du høre beskederne på nettelefonsvareren (→ s. 33).

Opkaldsliste

Forudsætning: CLIP (→ s. 26)

Afhængigt af den indstillede listetype indeholder opkaldslisten:

- ◆ alle opkald
 - besvarede opkald
 - ikke-besvarede opkald
- ◆ mistede opkald

Indstilling af listetype for opkaldslisten

Menu ▶ **Indstillinger** ▶ **OK**

▶ **Base** ▶ **OK**

▶ **Opkaldsl.type** ▶ **OK**

▶ **Misted. opk./Alle opkald**

▶ **OK** (✓ = valgt)



Tryk længe

(standbytilstand).

Opslagene i opkaldslisten bevares, når du ændrer listetype.

Afhængigt af den indstillede listetype gemmes alle numrene fra de seneste 25 indgående opkald eller kun de mistede opkald.

Åbning af opkaldslisten

▶ **Opkald:**

Opkaldslisten vises på følgende måde:

Opkald: 01+02

Antal nye opslag + antal gamle, læste opslag.

OK

Tryk på displaytasten for at åbne listen.

Det seneste indgående opkald vises. I displayet vises skiftevis (eksempel):

12345678



23.04.

10:53

Telefonnummer eller navn på den, der ringer op

Dato og klokkeslæt for opkaldet

Du kan vælge et andet opslag med .

Du kan vælge følgende funktioner med **Menu** ▶ .

Slet opslag

Slet det valgte opslag.

Kopi til tlf.b

Opslag gemmes i telefonbogen.

Dato/klokkesl.

Vis dato og klokkeslæt for opkaldet (hvis det er indstillet, → s. 14).

Status

Nyt opk.: nyt mistet opkald.

Gl. opk.: allerede læst opslag.

Slet liste

OBS! Alle gamle og nye opslag slettes.

Når opkaldslisten forlades, bliver alle læste opslag sat på status „gammel“.

Ring op til et nummer fra opkaldslisten

→☑ ▶ ☒ Opkald: 01+02 ▶ OK
 ▶ ☒ (vælg opslag) ▶ ☒

Vis lister

Når du trykker på displaytasten →☑ åbnes listen med valg. Du kan bladre i de tilgængelige lister med ☒: du kan kun se de lister, som indeholder beskeder, og listen for telefonsvareren på nettet.

Så snart der ankommer et **nyt opslag** på en liste, høres en **service-tone**. På displayet vises meddelelsen **Nye beskeder**.

Bemærk

Hvis der er gemt opkald på nettelefonsvareren, vises en meddelelse, hvis dette er indstillet (afhænger af netudbyderen).

Automatisk netudbyderforvalg (Preselection)

Du kan gemme et Call-by-Call-nummer (Preselection-nummer), som **automatisk** foranstilles ved opkald. Hvis du f. eks. vil føre udlandssamtaler via en speciel netudbyder, kan du gemme forvalgsnummeret for dette her.

På listen „**Med prefix**“ angives forvalgsnumre eller de første cifre i de forvalgsnumre, hvor Preselection-nummeret skal anvendes.

På listen „**Uden prefix**“ indtastes undtagelserne til listen „**Med prefix**“.

Eksempel:

Prefix nr.	0999
Med prefix	08
Uden prefix	081 084

Alle numre, der starter med 08, med undtagelse af 081 og 084, ringes op med Preselection-nummer 0999.

Indtast	valgt nummer
07112345678 ▶	07112345678
08912345678 ▶	0999 08912345678
08412345678 ▶	08412345678

Automatisk netudbyderforvalg (Preselection)

Lagring af Preselection-nummer

Menu ▶  Indstillinger ▶ OK

▶  Base ▶ OK

▶  Prefix ▶ OK

▶  Prefix nr. ▶ OK

▶  (indtast eller rediger

Preselection-nummer) ▶ OK

 Tryk længe på
(standbytilstand).

Midlertidig deaktivering af preselection

 (tryk længe) ▶ Menu

▶  Forvalg fra ▶ OK

▶  ring nummeret op

Permanent deaktivering af preselection

Slet Preselection-nummeret med
, og tryk på OK.

Lagring eller ændring af opslag i Preselection-lister

Hver af listerne kan indeholde
11 opslag med 4 cifre.

I listen „Med prefix“ findes der, alt
efter land, evt. forindstillede numre.
På den måde knyttes f.eks. alle nati-
onale samtaler eller samtaler i
mobiltelefonnettet **automatisk**
sammen med det Preselection-
nummer, du på forhånd har gemt.

Menu ▶  Indstillinger ▶ OK

▶  Base ▶ OK

▶  Prefix ▶ OK

▶  Med prefix / Uden prefix

▶ OK

▶  (vælg opslag) ▶ OK

▶  (Indtast eller rediger
nummerets startcifre) ▶ OK

 Tryk længe på
(standbytilstand).

Brug af telefonsvarer på nettet

Nettelefonsvareren er din netudbyders telefonsvarer på nettet. Få evt. yderligere oplysninger hos din udbyder.

Du kan først bruge nettelefonsvareren, hvis du har **bestilt den** hos din netudbyder.

Indtast nummeret på telefonsvareren på nettet

For at du nemt skal kunne bruge nettelefonsvareren via nettelefonsvarerlisten og hurtigopkald, skal du indtaste nummeret i din telefon.

Menu ▶  **Telefonsvarer** ▶ **OK**
▶  **Net-ts.** ▶ **OK**



Indtast nummeret på nettelefonsvareren og tryk på **OK**.

Besvarelse af ny besked fra telefonsvareren på nettet

Hvis der kommer en besked til dig, ringer telefonsvareren på nettet dig op. På displayet vises nummeret på net-telefonsvareren, hvis du har bestilt funktionen Vis nummer. Hvis du besvarer opkaldet, afspilles de nye beskeder. Hvis du ikke besvarer opkaldet, gemmes nummeret på nummeret på nettelefonsvareren i opkaldslisten (→ s. 30).

Bemærk

Indtast telefonnummeret til nettelefonsvareren og betegnelsen „Nettelefonsvarer“ i telefonbogen, så vises denne betegnelse på displayet og i opkaldslisten.

Aflytning af beskeder

Du har tre muligheder for at ringe op til nettelefonsvareren.

- ◆ Opkald til nettelefonsvareren via menuen **Telefonsvarer**:

Menu ▶  **Telefonsvarer** ▶ **OK**
▶  **Afspil beskeder** ▶ **OK**

- ◆ Opkald til nettelefonsvareren via nettelefonsvarerlisten:

  ▶  **Nettlfsv**

Listen vises på følgende måde:

Nettlfsv **00+****

00: antallet af nye beskeder vises kun korrekt, hvis din netudbyder overfører disse oplysninger.

** : antallet af gamle beskeder er ikke tilgængeligt.

OK Tryk på displaytasten for at ringe op til nettelefonsvareren.

- ◆ Hurtigopkald til nettelefonsvareren:
Det er tilstrækkeligt med et **langt** tryk på tast  for at ringe til telefonsvareren – man behøver ikke gå over menuen.

ECO DECT

Med dit Gigaset er du med til at beskytte miljøet.

Reduktion af strømforbruget

Da der anvendes en strømbesparende strømforsyning, er telefonens energiforbrug i standbytilstand, og når batterierne ikke oplades, <0,4 W.

Mindre stråling

Strålingen reduceres **automatisk**:

- ◆ **Håndsæt:** jo nærmere håndsættet er på basestationen, desto mindre er strålingen.
- ◆ **Basestation:** hvis der kun er tilmeldt ét håndsæt, og dette står i basestationen, reduceres strålingen til næsten ingenting.

Du kan reducere strålingen fra håndsættet og basestationen yderligere ved at bruge **Økotilstand**:

Økotilstand

Reducerer altid strålingen ved håndsættet og basestationen med 80 % – uafhængigt af om du telefonerer eller ej. Rækkevidden reduceres gennem **Økotilstand** med ca. 50 %. Derfor er **Økotilstand** altid hensigtsmæssigt, hvis en mindre rækkevidde er tilstrækkeligt.

Deaktivering af strålingen

Økotilst.+

Hvis du aktiverer **Økotilst.+**, er strålingen (DECT-seeffekt) frakoblet basestationen, og håndsættet er i standbytilstand.



Dette er også tilfældet ved flere håndsæt, hvis de alle understøtter **Økotilst.+**.

Økotilstand / Økotilst.+ kan aktiveres eller deaktiveres uafhængigt af hinanden og fungerer desuden ved flere håndsæt. Håndsættet behøver ikke stå i basestationen.

Økotilstand/Økotilst.+ aktivér/deaktivér:

- Menu** ▶ **Indstillinger** ▶ **OK**
- ▶ **Base** ▶ **OK**
 - ▶ **Yderligere** ▶ **OK**
 - ▶ **Økotilstand/Økotilst.+**
 - ▶ **OK** (✓ = til)

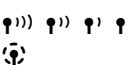
Tilstandsvisning

Displaysymbol	
	Modtagestyrke: – god til dårlig – intet signal
	Økotilst.+ aktiveret (vises i stedet for symbolet for modtagestyrke i standbytilstand)

Bemærk

- ◆ Når **Økotilst.+** er aktiveret, kan du kontrollere forbindelsen til basestationen ved at trykke på opkaldstasten . Hvis der er forbindelse til basestationen, høres klartonen.
- ◆ Ved aktiveret **Økotilst.+**:
 - Forsinkes oprettelsen af forbindelse med ca. 2 sekunder.
 - Reduceres håndsættets standbytid med ca. 50%.
- ◆ Når du tilmelder håndsæt, som ikke understøtter **Økotilst.+**, deaktiveres denne tilstand i basestationen og i alle håndsæt.
- ◆ Når **Økotilstand** er aktiveret, reduceres basestationens rækkevidde.
- ◆ **Økotilstand/Økotilst.+** og understøttelse af repeater (→ s. 42) udelukker hinanden indbyrdes, dvs. at du ikke kan anvende **Økotilstand** og **Økotilst.+**, når du bruger en repeater.

Brug af håndsæt som vækkeur

Aktivering/deaktivering af vækkeur

Forudsætning:

Klokkeslættet er indstillet (→ s. 14).

Menu ▶  **Vækkeur** ▶ **OK**

▶  **Aktivering**

▶ **OK** (✓ = aktiveret)

Når du aktiverer vækkeuret, åbner menuen til indstilling af vækketidspunktet sig automatisk.

Indstilling af vækketidspunktet

Menu ▶  **Vækkeur** ▶ **OK**

▶  **Wakeup time** ▶ **OK**

▶  (indtast telefonnummer)

▶ **OK**

Hvis vækkeuret er aktiveret, vises symbolet  i displayet og derefter vækketidspunktet.

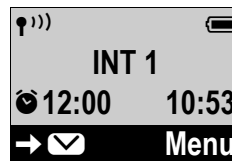

Når vækkeuret ringer...

Tryk på en vilkårlig tast for at slå vækkeopkaldet fra i 24 timer.

Hvis du ikke trykker på en tast, slår vækkeuret fra efter et minut.

Anvendelse af flere håndsæt

Tilmelding af håndsæt

Du kan tilmelde i alt op til fire håndsæt til basestationen.

Manuel tilmelding af Gigaset håndsæt til Gigaset E310

Den manuelle tilmelding af håndsættet skal startes på håndsættet (1) og på basestationen (2).

Efter tilmeldingen skifter håndsættet automatisk til standbytilstand. Displayet viser håndsættets interne nummer, f.eks. INT 1.

Tilmeldingsprocessen afbrydes efter 60 sekunder. Hvis tilmeldingen ikke er gennemført inden da, skal du gentage processen.

1) På håndsættet

Menu ▶  **Indstillinger** ▶ **OK**

▶  **Håndsæt** ▶ **OK**

▶  **Tilmeld hånds.** ▶ **OK**

▶ Indtast basestationens system-PIN-kode (standardindstilling: 0000) ▶ **OK**

På displayet blinker **Tilmelding**.

2) På basestationen

Inden for **60 sek.** efter indtastning af system-PIN-koden skal du trykke **længe** (mindst 3 sek.) på tilmeldings-/paging-tasten på basestationen (→ s. 1).

Tilmelding af andre håndsæt

Du tilmelder andre Gigaset-håndsæt og håndsæt fra andre GAP-apparater på følgende måde.

1) På håndsættet

▶ Start tilmeldingen af håndsættet i overensstemmelse med den relevante betjeningsvejledning.

2) På basestationen

▶ Tryk **længe** (ca. 3 sekunder) på tilmeldings-/pagingtasten på basestationen (→ s. 1).

Afmelding af håndsæt

Du kan fra ethvert tilmeldt Gigaset E310H-håndsæt afmelde ethvert andet tilmeldt håndsæt.

Menu ▶  **Indstillinger** ▶ **OK**

▶  **Håndsæt** ▶ **OK**

▶  **Afmeld hånds.** ▶ **OK**



Vælg de interne abonnenter, der skal afmeldes, og tryk på **OK**.

(Det håndsæt, som du anvender i øjeblikket, er markeret med <).





Indtast den aktuelle system-PIN-kode, og tryk på **OK**.

Søgning efter håndsæt („Paging“)

Du kan søge efter dit håndsæt ved hjælp af basestationen.

- ▶ Tryk **kort** på tilmeldings-/paging-tasten på basestationen (→ s. 1).
- ▶ Alle håndsæt ringer samtidig („paging“), også selvom ringetoner er deaktiveret.

Afslutning af søgningen

Tryk **kort** på tilmeldings-/paging-tasten på basestationen (→ s. 1) eller på opkaldstasten  eller afbryd-tasten  på håndsættet.

Bryde ind i en ekstern samtale (konference)

Du ønsker at bryde ind i en igangværende ekstern samtale.

Forudsætning: funktionen **Int. aktiv.** er aktiveret.

Aktivering/deaktivering af funktion:

- Menu** ▶  **Indstillinger** ▶ **OK**
 ▶  **Base** ▶ **OK**
 ▶  **Int. aktiv.** ▶ **OK** (✓ = til)

Sådan brydes ind i samtalen:

Tryk **længe** på opkaldstasten  på håndsættet. Alle abonnenter hører en signaltone. På håndsættets display vises meddelelsen **Konference**, og den kan ikke vælges fra dette håndsæt.

Sådan afsluttes bryde ind-funktionen:



Tryk på afbryd-tasten  på håndsættet, og alle abonnenter hører en signaltone.

Hvis den **første** interne abonnent trykker på afbryd-tasten , oprettholdes forbindelsen mellem det tilkoblede håndsæt og den eksterne abonnent.



Interne opkald

Interne opkald er gratis samtaler mellem håndsæt, som du har tilmeldt samme basestation.

Foretage et opkald til et bestemt håndsæt

-  Start et internt opkald.
-  Indtast håndsættets nummer.



eller:

-  Start et internt opkald.
-  Vælg håndsæt.
-  Tryk på opkaldstasten.



Opkald til alle håndsæt på én gang („opkald til alle“)

-  Tryk længe på tasten.

eller:

-  Start et internt opkald.
-  Tryk på stjerne-tasten

eller:

-  Start et internt opkald.
- Til alle** Vælg, og tryk på
-  Tryk på opkaldstasten.

Indstilling af håndsæt

Afslutning af en samtale

 Tryk på afbrydstasten.

Besvarelse af internt opkald

Din telefon ringer, i displayet vises det interne nummer på den abonnent, der ringer op (f. eks. INT 2).

Tryk på opkaldstasten  for at besvare opkaldet.

Afslutning af en samtale

Tryk på afbrydstasten .

Viderestilling af samtale til et andet håndsæt/intern forespørgsel

Du taler med en **ekstern** samtalepartner.

 Åbn listen over håndsæt.

Den eksterne abonnent hører ventemelodien.

 Vælg håndsæt eller **Til alle**, og tryk på **OK**.

Hvis en intern abonnent svarer:

- ▶ Oplys evt. om den eksterne samtale.

Enten

 Tryk på afbrydstasten. Den eksterne samtale er nu viderestillet til det andet håndsæt.

eller



 Tryk på displaytasten. Du har igen forbindelse til den eksterne abonnent.

Ved viderestilling kan du også trykke på afbrydstasten , inden den interne abonnent svarer.

Hvis den interne abonnent derefter ikke svarer eller er optaget, returneres samtalen automatisk til dig.

Besvarelse af en banke på-samtale

Hvis du modtager et **internt opkald under en ekstern** samtale, hører du en Banke på-tone (en kort tone). Ved Vis nummer viser displayet nummeret på den, der ringer op.

- ▶ Tryk på afbrydstasten  for at afslutte den interne samtale.
- ▶ Tryk på opkaldstasten  for at besvare det eksterne opkald.

Indstilling af håndsæt

Du kan ændre håndsættets indstillinger efter behov.

Ændring af displaysprog

Du kan få vist teksterne på displayet på forskellige sprog.

Menu ▶  **Indstillinger** ▶ **OK**

▶  **Håndsæt** ▶ **OK**

▶  **Sprog** ▶ **OK**

▶  (vælg sprog) ▶ **OK**

Det aktuelle sprog er markeret med ✓.

Hvis du er kommet til at vælge et sprog, som du ikke forstår:

Menu ▶  **4**  **2**  **1**

▶  (vælg sprog)

▶ **OK** (✓ = valgt)





Indstilling af store tal

Du kan øge læsbarheden af tallene i forbindelse med opkald. Tallene vises så med større skrift i displayet.

- Menu ▶  Indstillinger ▶ OK
- ▶  Håndset ▶ OK
- ▶  Store tal ▶ OK (✓ = til)





Ændring af displaykontrast

Du kan indstille kontrasten på displayet i 9 trin.

- Menu ▶  Indstillinger ▶ OK
- ▶  Håndset ▶ OK
- ▶  Kontrast ▶ OK
- ▶  (indstil kontrast) ▶ OK

Indstilling af displaybelysning

Du kan aktivere eller deaktivere displaybelysningen, alt afhængigt af om håndsettet står i laderen eller ej (✓ = aktiveret).

- Menu ▶  Indstillinger ▶ OK
- ▶  Håndset ▶ OK
- ▶  Belysning ▶ OK
- ▶  I lader/Ikke i lad.
- ▶ OK (✓ = til)

Hvis display-belysningen **I lader** er tændt, lyser displayet permanent med halv styrke, når håndsettet er i laderen.

Hvis display-belysningen **Ikke i lader** er tændt, skifter mobildelen i 2 trin displayets lysstyrke til 10 % af den maksimale lysstyrke, når håndsettet ikke er i laderen.

Ved deaktiveret displaybelysning aktiverer ethvert tryk på en tast displaybelysningen, og den pågældende tastfunktion bliver udført.

Bemærk

Når belysningen er aktiveret, og håndsettet ikke er i laderen, forkortes batteritiden betragteligt!

Automatisk besvarelse af opkald



Hvis du har aktiveret denne funktion, skal du bare tage håndsettet ud af basestationen, når du bliver ringet op. Du behøver ikke at trykke på opkaldstasten .

- Menu ▶  Indstillinger ▶ OK
- ▶  Håndset ▶ OK
- ▶  Autosvar ▶ OK (✓ = til)

Ændring af lydstyrken for håndfri funktion/i håndsættet

Der er fem indstillinger for lydstyrken ved håndfri funktion og i håndsættet.



I **standbytilstand**:

 ▶ **Hånds.lydst.** ▶ **OK**
▶  **Ørestykke/Højttaler** ▶ **OK**

 Indstil lydstyrken 1-5.

OK Gem indstillingen ved at trykke på displaytasten.

Under en samtale med håndsættet eller i håndfri tilstand:

 Tryk på styretasten for at hente menuen til indstilling af den pågældende lydstyrke direkte. Indstil håndsæt- eller håndfri-lydstyrken 1-5 med .

Indstillingen 1-5 gemmes automatisk efter ca. 3 sekunder, eller tryk på displaytasten **OK**.

Bemærk

Du kan også indstille samtalelydstyrken via menuen (→ s. 23).

Indstillingen Ekstra højt

Under en samtale kan lydstyrken i håndsættet også indstilles til **Ekstra højt**:

 ▶ !

Hold i denne forbindelse ikke håndsættet nær ved øret.

Hvis **Ekstra højt** er indstillet, vises bemærkningen **Ekstra højt** i displayet.

Når du har trykket på displaytasten  eller efter samtalen, indstilles lydstyrken automatisk til den tidligere indstillede lydstyrke.

Vigtigt

- ◆ Denne indstilling kan medføre helbreds-skader hos personer med normal hørelse og er kun beregnet for personer med nedsat hørelse eller hørehandikap.
- ◆ Støj på ledningen kan blive forstærket.

Indstilling af rørets lyd

Tilpas ørestykkets lyd til dine behov.

- ◆ **Lav**: standardindstilling.
- ◆ **Høj**: højdebetonet indstilling.

I **standbytilstand**:

 ▶ **Lyd, håndsæt** ▶ **OK**

▶  **Lav/Høj**

▶ **OK** (✓ = valgt)

Bemærk

Du kan også indstille ørestykkets lyd via menuen (→ s. 23).

Ændring af ringetoner

- ◆ Lydstyrke:
Der kan indstilles fem lydstyrker (1–5) og **Crescendo** (lydstyrken bliver højere for hver ringetone).
- ◆ Melodi:
Liste over forudinstallerede ringetonemelodier. De tre første melodier svarer til de „klassiske“ ringetoner.

Du kan indstille forskellige ringetonemelodier for følgende funktioner.

- ◆ Til ekst. opk.
- ◆ Til int. opk.
- ◆ Vækkeur

Indstilling af ringetonelydstyrke

Lydstyrken er den samme for alle typer signaler.

I standbytilstand:

 ▶  **Ringet.lydst.** ▶ **OK**

 Indstil lydstyrken.

OK Gem indstillingen ved at trykke på displaytasten.

Bemærk

Du kan også indstille ringetonelydstyrken via menuen (→ s. 23).

Indstilling af ringetonemelodi

Indstil ringetonemelodien for eksterne opkald, interne opkald og vækkeur separat.

I standbytilstand:

 ▶  **Ringet.melodi** ▶ **OK**

▶  **Til ekst. opk./Til int. opk./**

Vækkeur ▶ **OK**

 Vælg melodi, og tryk på **OK** (✓ = valgt).

Bemærk

Du kan også indstille ringetonemelodien via menuen (→ s. 23).

Deaktivering/aktivering af ringetone

Du kan

- ◆ deaktivere ringetonen permanent i **standbytilstand** eller **ved et opkald, før dette besvares**
- ◆ deaktivér kun ringetonen for det **aktuelle opkald**.

Du kan ikke genaktivere ringetonen under et opkald.

Permanent deaktivering af ringetonen

 Tryk **længe** på stjernetasten.

På displayet vises symbolet .

Genaktivering af ringetonen

 Tryk **længe** på stjernetasten.

Deaktivering af ringetonen for det aktuelle opkald

Menu ▶ **Ring fra** ▶ **OK**

Service-/advarselstoner

Håndsættet bruger lyde til at gøre opmærksom på forskellige begivenheder og tilstande. Du kan aktivere eller deaktivere følgende toner uafhængigt af hinanden:

◆ Servicetoner

- **Tastetryk:** alle tastetryk bekræftes.
- **Bekræftelsestone** (stigende tonesekvens): efter indtastning/indstilling, når håndsættet sættes i basestationen, og når der kommer et nyt opslag i opkaldslisten.
- **Fejlton** (faldende tonesekvens): ved indtastningsfejl.
- **Menusluttone:** når du når til slutningen af en menu.

◆ Batteri lavt

Batteriet skal oplades.

Menu-sluttone ved at bladre til slutningen af en menu kan ikke deaktiveres.

Aktivering/deaktivering af servicetoner



Menu ▶  **Lydindstilling** ▶ **OK**
▶  **Servicetoner** ▶ **OK** (✓ = til)

Batteriadvarselstone til/fra

Menu ▶  **Lydindstilling** ▶ **OK**
▶  **Batteri lavt** ▶ **OK** (✓ = til)

Nulstilling af håndsættet til standardindstillingen

Du kan nulstille individuelle indstillinger og ændringer. Opslag i telefonbogen og på opkaldslisten, dato og klokkeslæt og tilmeldingen af håndsættet til basestationen bevares.

Menu ▶  **Indstillinger** ▶ **OK**
▶  **Håndsæt** ▶ **OK**
▶  **Nulstil hånds.** ▶ **OK**
▶ **Nulstille?** ▶ **OK**





Afbyrd nulstillingen med .

Indstilling af basestation

Du indstiller basestationen med et tilmeldt håndsæt.

Understøttelse af repeater

Du kan forøge din basestations rækkevidde og modtagestyrke med en repeater. For at gøre det skal du aktivere repeater-funktionen. Derved vil samtaler bliver afbrudt, som netop føres via basestationen.

Menu ▶  **Indstillinger** ▶ **OK**
▶  **Base** ▶ **OK**
▶  **Yderligere** ▶ **OK**
▶  **Repeater** ▶ **OK**

(✓ = aktiveret)

Efter aktivering eller deaktivering af repeateren skal du deaktivere dit håndsæt og aktivere det igen (→ s. 19).

Bemærk



- ◆ Økotilstand/Økotilst.+ (→ s. 34) og understøttelse af repeater udelukker hinanden indbyrdes, dvs. at du ikke kan anvende Økotilstand og Økotilst.+ , når du bruger en repeater.
- ◆ Den krypterede overførsel, som er aktiveret fra fabrikken, bliver deaktiveret ved aktivering af repeateren.

Beskyttelse mod uautoriseret adgang

Beskyt basestationens systemindstillinger med en system-PIN-kode, som kun du kender. Du skal blandt andet indtaste system-PIN-koden, når du tilmelder eller afmelder et håndsæt på basestationen.

Ændring af system-PIN-kode

Du kan ændre basestationens 4-cifrede system-PIN-kode („0000“) til en 4-cifret PIN-kode, som kun du kender.

- Menu ▶  Indstillinger ▶ **OK**
- ▶  Base ▶ **OK**
- ▶  System-PIN ▶ **OK**
- ▶ PIN: (indtast den aktuelle system-PIN-kode) ▶ **OK**
- ▶ Ny PIN: (indtast ny system-PIN-kode) ▶ **OK**

Nulstilling af system-PIN-koden

Hvis du har glemt system-PIN-koden, kan du **ved at trykke på tasten på basestationen** nulstille den oprindelige kode til **0000**. Dette nulstiller også andre indstillinger, se følgende afsnit „Nulstilling af basestationen til standardindstillingerne“.

Nulstilling af basestationen til standardindstillingerne

Nulstillingen

- ◆ nulstiller individuelle indstillinger
- ◆ sletter alle lister
- ◆ deaktiverer Økotilstand og Økotilst.+.

Dato og klokkeslæt bevares.

Nulstilling af basestationen via menuen

Ved nulstilling via menuen

- ◆ forbliver håndsættene tilmeldte,
- ◆ nulstilles system-PIN-koden ikke.

- Menu ▶  Indstillinger ▶ **OK**
- ▶  Base ▶ **OK**
- ▶  Nulstil base ▶ **OK**

Nulstilling af basestationen med tasten på basestationen

Ved nulstilling via tasten på basestationen

- ◆ bliver alle håndsæt afmeldt,
- ◆ system-PIN-koden nulstilles til den oprindelige kode **0000**.

Tilslutning af basestationen til et telefonanlæg

Sådan gør du:

- ▶ Fjern netkablet fra basestationen.
- ▶ Hold tilmeldings/pagingtasten på basestationen nede, mens du samtidig tilslutter strømledningen til basestationen igen (→ s. 1). Hold tasten nede i mindst 5 sek.

Bemærk

Alle håndsæt er afmeldt og skal tilmeldes igen. Alle indstillinger nulstilles til fabriksindstilling.

Tilslutning af basestationen til et telefonanlæg

De følgende indstillinger er kun nødvendige, hvis det kræves af telefonanlægget, se betjeningsvejledningen til telefonanlægget.

Ændring af opkaldsmetode

Menu ▶ *0 #→ 0.0 5.jul #→ 1.1 1.1

- ▶ Angiv tal for opkaldsmetoden: 0.0 = DTMF-signalering; 1.1 = impulsopkald ▶ **OK**.

Midlertidigt skift til DTMF-signalering

Hvis telefonanlægget stadig anvender impulsopkald, men du har brug for DTMF-signalering (f.eks. til aflytning af telefonsvareren på nettet), skal du skifte til DTMF-signalering for samtalen.

Forudsætning: du fører en samtale, eller har allerede ringet op til et eksternt nummer.

- ▶ Tryk på stjernetasten *0.

DTMF-signalering er **kun aktiveret for denne forbindelse.**

Indstilling af flashtid

Menu ▶ *0 #→ 0.0 5.jul #→ 1.1 2.abc

- ▶ Angiv tal for flashtiden:

0.0 = 80 ms; 1.1 = 100 ms;
2.abc = 120 ms; 3.def = 400 ms;
4.ghi = 250 ms; 5.jkl = 300 ms;
6.mno = 600 ms; 7.pqrs = 800 ms ▶ **OK**.

Redigering af pausen efter opkaldsstart

Du kan indstille pauselængden mellem trykket på opkaldstasten  og afsendelsen af telefonnummeret.

Menu ▶ *0 #→ 0.0 5.jul #→ 1.1 9.mno

- ▶ Indtast tal for den aktuelle pauselængde:

1.1 = 1 sekund
2.abc = 3 sekunder
3.ghi = 7 sekunder ▶ **OK**.

Redigering af pausen efter R-tasten

Menu ▶ *0 #→ 0.0 5.jul #→ 1.1 4.ghi

- ▶ Indtast tal for den aktuelle pauselængde: 1.1 = 800 ms
2.abc = 1600 ms; 3.ghi = 3200 ms
▶ **OK**.

Kundeservice og Assistance

Har du spørgsmål? Som Gigaset kunde kan du drage fordel af vores mange service tilbud. Du kan finde hjælp hurtigt i denne **Bruger Manual** og i **service siderne på vores Gigaset online portal**.

Vær venlig at registrere din telefon lige efter køb på www.gigaset.com/dk/service så kan vi give dig endnu bedre service. I tilfælde af spørgsmål vedr. din personlige brugerkonto kan du kontakte vores kundeservice via email.

Hele døgnet online service www.gigaset.com/dk/service

Du kan finde:

- ◆ Ekstensiv information om vores produkter
- ◆ Spørgsmål og Svar (FAQ)
- ◆ Søgning efter nøgleord for hurtigt at finde emner.
- ◆ Kompatibilitetsdatabase: Find ud af hvilke Base stationer passer med hvilke Håndsæt
- ◆ Produktsammenligning: Sammenlign specifikationer af forskellige produkter med hinanden
- ◆ Download brugermanualer og software opdateringer
- ◆ Email skema for kontakt til Kundeservice

Vores medarbejdere er klar på telefonlinien for mere avancerede spørgsmål, eller direkte hjælp.

I tilfælde af – reparation eller garanti reklamation:

Kundeservice Danmark 35 25 86 00

Prisen for opkald til Dansk Support er det samme som opkald til fastnet numre.

Bemærk, at Gigaset produktet muligvis ikke er fuldt kompatibel med det nationale telefonnet hvis det ikke sælges af autoriserede forhandlere i det nationale område. Det er klart angivet på emballagen ved siden af CE-mærket til hvilke land /lande udstyret er blevet udviklet. Hvis udstyret bruges i strid med dette eller med vejledningen i manualen eller på selve produktet, kan det have indflydelse på garantivilkårene eller garantikrav (reparation eller ombytning af produktet).

For at gøre brug af garantien på produktet, skal køberen indsende en kvittering, der viser datoen for købet (dato, fra hvilken den type varer, det omhandler Garantiperioden starter) og er blevet købt.

Spørgsmål og svar

Hvis brugen af håndsættet giver anledning til spørgsmål, kan du kontakte os via www.gigaset.com/service 24 timer i døgnet.

Desuden indeholder nedenstående tabel hjælp til fejlfinding.

Displayet viser ikke noget.

1. Håndsættet er ikke tændt.
 - ▶ Afbryd-tasten  trykkes ned længe.
2. Batteriet er tomt.
 - ▶ Oplad eller udskift batteriet (→ s. 12).

På displayet blinker „Base“.

1. Håndsættet er uden for basisstationens rækkevidde.
 - ▶ Reducer afstanden mellem håndsæt og basisstation.
2. Basisstationens rækkevidde er reduceret, fordi Økotilstand er aktiveret.
 - ▶ Deaktiver Økotilstand (→ s. 34), eller formindsk afstanden mellem håndsæt og basestation.
3. Basisstationen er ikke tændt.
 - ▶ Kontrollér basestationens strømforsyning (→ s. 10).

På displayet blinker „Hånds. i base“ eller „Registrér“.

Håndsættet er endnu ikke tilmeldt basestation, eller det er blevet afmeldt.

- ▶ Sæt håndsættet i basestationen (automatisk tilmelding kan tage op til 5 minutter), eller tilmeld håndsættet manuelt (→ s. 36).

Håndsættet ringer ikke.

Ringetonen er slået fra.

- ▶ Aktiver ringetonen (→ s. 41).

Du hører ingen ringe-/klartone fra fastnettet.

Det medfølgende telefonkabel er ikke blevet anvendt, eller det er blevet erstattet med et nyt kabel med en forkert stikkonfiguration.

- ▶ Brug altid det medfølgende telefonkabel. Hvis du får brug for at købe et kabel i en specialforretning, skal du sørge for, at stikkonfigurationen er korrekt (→ s. 51).

Forbindelsen afbrydes altid efter ca. 30 sekunder.

Repeateren blev aktiveret eller deaktiveret (→ s. 42).

- ▶ Deaktiver og aktiver den håndfri funktion igen (→ s. 19).

Hvis du forsøger at aktivere Økotilst.+ , vises „Ikke muligt!“ i displayet.

Der er tilmeldt et håndsæt på basestationen, som ikke understøtter Økotilst.+.

Fejltone efter indtastning af system-PIN-kode.

Du har indtastet den forkerte system-PIN-kode.

- ▶ Nulstil system-PIN-koden til 0000 (→ s. 43).

Glemte system-PIN-kode.

- ▶ Nulstil system-PIN-koden til 0000 (→ s. 43).

Telefonnummeret på den, der ringer op, vises ikke på trods af CLIP (vis nummer).

Vis nummer er ikke aktiveret.

- ▶ **Den, der ringer op**, skal have Vis nummer (CLI) aktiveret hos sin netudbyder.

Vær opmærksom på informationer om visning af telefonnummer

→ s. 26.

Du hører en fejltone ved indtastningen.

Handlingen mislykkedes/indtastningen er forkert.

- ▶ Gentag proceduren. Hold øje med displayet, og læs eventuelt i betjeningsvejledningen.

Du kan ikke aflytte telefonsvareren på nettet.

Telefonanlægget er indstillet til impulsopkald.

- ▶ Indstil telefonanlægget til DTMF-signalering (→ s. 44).

Ansvarsfraskrivelse

I nogle af displayene kan der være pixels (billedpunkter), der forbliver aktiveret eller deaktiveret. Det er normalt og betyder ikke, at der er en fejlfunktion.

Godkendelser

Denne enhed er beregnet til brug i det analoge telefonnet i Danmark.

Der er taget hensyn til særlige forhold i det enkelte land.

Gigaset Communications GmbH erklærer hermed, at denne enhed opfylder de grundlæggende krav og andre relevante bestemmelser i direktiv 1999/5/EF.

Du kan finde en kopi af overensstemmelseserklæringen i henhold til 1999/5/EF på den følgende internetadresse:

www.gigaset.com/docs

CE 0682

Producentens Garanti

Producenten yder slutbrugeren uafhængigt af forhandler en fabriksgaranti på nedenstående vilkår:

- ◆ Hvis der inden for de første 24 måneder efter køb opdages mangler på udstyret og de tilhørende komponenter som følge af produktions- og materialefejl, kan Gigaset Communications frit vælge, om man vil foretage ombytning med et nyt, tidssvarende udstyr eller afhjælpe manglen gennem reparation. På dele, som udsættes for slitage (batterier, tastatur og bælteclips), ydes 6 måneders produktgaranti.
- ◆ Garantien bortfalder, hvis manglen skyldes forkert anvendelse og/eller manglende overholdelse af betjeningsvejledningens instruktioner.

Miljø

- ◆ Garantien kan ikke udstrækkes til at omfatte servicearbejde udført af den autoriserede forhandler eller kunden selv (f.eks. installation, konfigurering og downloadet software). Vejledninger og software leveret på et særskilt datamedium er heller ikke omfattet af garantien.
- ◆ Købskvitteringen skal sammen med købsdatoen anvendes ved fastlæggelsen af, om en given reklamation ligger inden for reklamationsperioden. Reklamationer under garantien skal fremsættes senest to måneder efter, at manglen er blevet opdaget.
- ◆ Gigaset Communications har ret til at beholde udstyr og komponenter, der ombyttes eller returneres til Gigaset Communications.
- ◆ Garantien omfatter nyt udstyr købt inden for EU. For produkter, der er solgt i Danmark, er garantien udstedt af Gigaset Communications AB, Röntgenvägen 2, 171 95 Solna, Sverige.
- ◆ Krav, der ikke er omfattet af garantien, kan ikke imødekommes. Gigaset Communications kan ikke holdes ansvarlig for driftsforstyrrelser, formuetab eller tab af data og software samt andre informationer, som bruger selv har downloadet/indtastet.
- ◆ Hvis der ikke foreligger mangler, der er omfattet af denne garanti, forbeholder Gigaset Communications sig ret til at debitere kunder for ombytning eller reparation.

Ovenstående regler ændrer ikke bevisbyrden til skade for kunden.

Miljø

Vores miljøforbillede

Vi har i Gigaset Communications GmbH et socialt ansvar og er engageret i at skabe en bedre verden. Vores ideer, teknologier og handlinger kommer befolkningen, samfundet og miljøet til gode. Målet for vores globale aktiviteter er en vedvarende sikring af menneskers livsgrundlag. Vi vedkender os et produktansvar, der omfatter hele produktets livscyklus. Allerede ved planlægningen af produktet og processen tager vi dets påvirkning af miljøet med i betragtning. Dette omfatter både fremstilling, indkøb, salg, anvendelse, service og bortskaffelse.

Få flere oplysninger om miljøvenlige produkter og aktiviteter på www.gigaset.com på internettet.

Miljøstyringsystem



Gigaset Communications GmbH er certificeret iht. de internationale normer EN 14001 og ISO 9001.

ISO 14001 (miljø): certificeret siden september 2007 via TÜV SÜD Management Service GmbH.

ISO 9001 (kvalitet): certificeret siden 17.02.1994 via TÜV SÜD Management Service GmbH.

Økologisk energiforbrug

Anvendelse af ECO DECT (→ s. 34) sparer energi og yder dermed et aktivt bidrag til beskyttelsen af miljøet.

Bortskaffelse

Batterier må ikke kasseres som husholdningsaffald. Vær opmærksom på de lokale affaldsbestemmelser, som du kan få hos kommunen eller i butikken, hvor du har købt produktet.

Alle elektriske og elektroniske produkter skal bortskaffes separat fra det kommunale husholdningsrenovationsystem via særskilte indsamlingssystemer f.eks. på genbrugsstationerne.



Symbolet med affaldspannen med et kryds over på produktet betyder, at produktet er omfattet af EU-direktiv 2002/96/EF.

Korrekt bortskaffelse og separat indsamling af dit gamle apparat vil bidrage til at undgå potentielt negative konsekvenser for miljøet og for den menneskelige sundhed. Det er en forudsætning for genbrug og genanvendelse af brugt elektrisk og elektronisk udstyr.

Yderligere oplysninger om bortskaffelse af dit gamle apparat kan du få hos kommunalforvaltningen, renovationselskabet eller i den butik, hvor du har købt produktet.

Bilag

Pleje

Tør basestationen, laderen og hånd-sættet af med en **fugtig** klud (brug ikke opløsningsmidler) eller en anti-statisk klud.

Brug **aldrig** en tør klud. En tør klud kan forårsage statisk elektricitet.

Skader i højglansoverfladen kan forsigtigt fjernes ved anvendelse af display-politur til mobiltelefoner.

Kontakt med væske

Hvis håndsettet har været i kontakt med væske:

- 1 **Sluk håndsettet, og tag straks batteriet ud.**
- 2 Lad væsken dryppe ud af håndsettet.
- 3 Tør (dup) alle dele forsigtigt, og lad derefter håndsettet ligge i **mindst 72 timer** med batterirummet åbent og tastaturet nedad på et tørt, varmt sted (**ikke**: mikrobølgeovn, bageovn eller lignende).
- 4 **Tænd først håndsettet igen, når det er tørt.**

Når håndsettet er helt tørt, kan det i mange tilfælde tages i brug igen.

Tekniske data

Batterier

Teknologi: Nikkel-metal-hybrid (NiMH)

Størrelse: AAA (Micro, HR03)

Spænding: 1,2 V

Kapacitet: 550 - 1000 mAh

Apparatet leveres med to godkendte batterier.

Driftstider/opladningstider for håndsættet

Håndsættet kan oplade batterier op til en kapacitet på 1000 mAh. Anvendelse af særlige højtydende batterier eller batterier med højere kapacitet giver ingen mening for trådløse telefoner.

Din Gigasets driftstid afhænger af batterikapaciteten, batteriets alder og anvendelsesforholdene. (Standbytid/taletid/driftstid er maksimalangivelser, opladningstider er typiske værdier).

	Kapacitet (mAh) ca.			
	550	700	800	1000

Standbytid (timer) *	190/ 153	220/ 176	255/ 203	310/ 250
Samtaletid (timer)	17	20	23	28
Driftstid ved 1,5 times samtale om dagen (timer) **				
- uden	110	130	150	185
- med	85	95	110	135
Økotilst.+				
Ladetid i basestation (timer)	6,5	7,5	8,5	11
Opladningstid i lader (timer)	6	7	8	9,5

* uden/med display-belysning

** uden display-belysning

(Indstilling af displaybelysning → s. 39)

Da der hele tiden gøres fremskridt inden for batteriudviklingen, opdateres listen med anbefalede batterier i området „Ofte stillede spørgsmål“ på Gigaset-kundeservicesiderne med jævne mellemrum:

www.gigaset.com/service

Basestationens effektforbrug

	E310	E310A
I standbytilstand *	ca. 0,6 W	ca. 0,6 W
I standbytilstand basisstation **	<0,4 W	<0,4 W
Under en samtale	ca. 0,5 W	ca. 0,6 W

* opladet håndsæt ligger på basestation

** Håndsæt ligger ikke på basestation

Generelle tekniske data



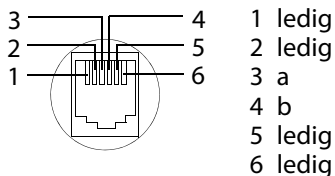

DECT-standard	understøttes
GAP-standard	understøttes
Antal kanaler	60 duplekskanaler
Frekvensområde	1880–1900 MHz
Dupleks	Tidsmultipleks, 10 ms. ramme- længde
Sendeimpulsens gentagefrekvens	100 Hz
Sendeimpulsens længde	370 μ s
Kanalafstand	1728 kHz
Bithastighed	1152 kbit/s
Modulation	GFSK
Sprogkodning	32 kbit/s
Sendeeffekt	10 mW, middeleffekt pr. kanal 250 mW impulsydelse
Rækkevidde	udendørs op til 300 m, indendørs op til 50 m
Strømforsyning til basisstation	230 V \sim /50 Hz
Omgivende betingelser ved brug	+5 °C til +45 °C; 20 % til 75 % relativ luftfugtighed
Opkaldsmetode	DTMF-signalering/ Impulsopkald

Konfiguration af telefonstik



Skrivning og redigering af navne

Når du skriver navne, gælder følgende regler:

- ◆ Hver af tasterne mellem  og  er tildelt flere bogstaver og tegn.
- ◆ Du kan styre markøren med  .
- ◆ Tegn tilføjes ved markøren.
- ◆ Tryk på displaytasten  for at slette tegnet til venstre for markøren.
- ◆ Det første bogstav i navnet skrives automatisk med stort, de efterfølgende med småt.

Valg af store bogstaver, små bogstaver og tal

Du kan skifte tilstanden til tekstindtastning ved at trykke gentagne gange på firkanttasten .

123	Talindtastning
Abc	Store bogstaver *
abc	Små bogstaver













* 1. bogstav skrives stort, de andre ikke

Indtast navn

Indtast de enkelte bogstaver/tegn ved at trykke på den tilsvarende tast.

Tryk **kort** på tasten gentagne gange efter hinanden for at springe til det ønskede bogstav/tegn.

Standardskrift

	1x	2x	3x	4x	5x	6x	7x	8x	9x	10x	11x	12x	13x	14x	15x
	1	£	\$	¥	¤										
	a	b	c	2	ä	á	à	â	ã	ç					
	d	e	f	3	ë	é	è	ê							
	g	h	i	4	ï	í	ì	î							
	j	k	l	5											
	m	n	o	6	ö	ñ	ó	ò	ô	õ					
	p	q	r	s	7	ß									
	t	u	v	8	ü	ú	ù	û							
	w	x	y	z	9	ÿ	ý	æ	ø	å					
		.	,	?	!	0	+	-	:	;	"	'	;	;	—
	*	/	()	<	=	>	%							
	#	@	\	&	§										

1) Mellelrum

Tilbehør

Gigaset kan udbygges til et trådløst telefonanlæg.

Gigaset E310H-håndsæt

- ◆ Ekstra høj talegengivelse
- ◆ Håndfri i fantastisk talekvalitet
- ◆ Egnede til høreapparater (HAC)
- ◆ Kontrastrigt, stort sort/hvid-display
- ◆ Visning af batteriernes opladningstilstand og radiokontakt
- ◆ Meget god læsbarhed pga. stor skrift
- ◆ Nummervisning, der kan forstørres
- ◆ Grøn belyst håndfri funktion-tast
- ◆ Overskueligt tastatur af høj kvalitet med belysning
- ◆ Telefonbog til 120 opslag
- ◆ Genopkald af de 10 sidst kaldte numre
- ◆ Op til 20/240 timers tale-/standbytid
- ◆ Standardbatterier

www.gigaset.com/gigasete310h



Gigaset-repeater

Med Gigaset-repeateren kan du øge dit Gigaset-håndsæts modtagerækkevidde i forhold til basen.

www.gigaset.com/gigasetrepeater



Kompatibilitet

Yderligere oplysninger om håndsættenes funktioner i forbindelse med Gigaset-basistelefoner/-stationer finder du på:

www.gigaset.com/compatibility

Alt tilbehør og batterier kan fås i specialforretninger.



Anvend kun originalt tilbehør. På den måde undgår du mulige sundhedsmæssige og materielle skader, samtidig med at du sikrer, at alle relevante bestemmelser overholdes.

Vægmontering af basestation E310

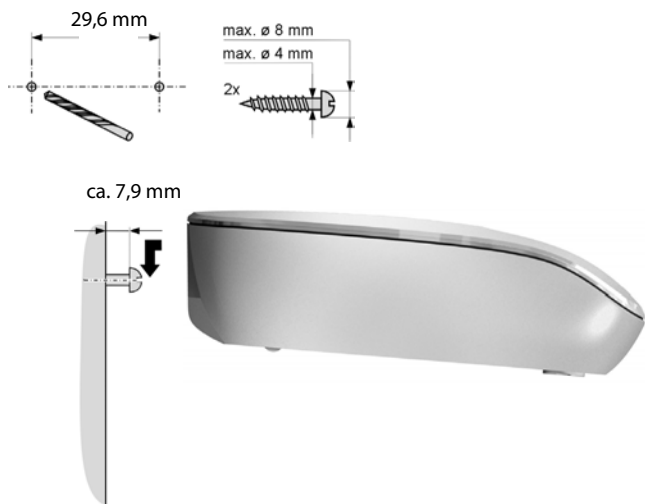

Vægmontering af laderen

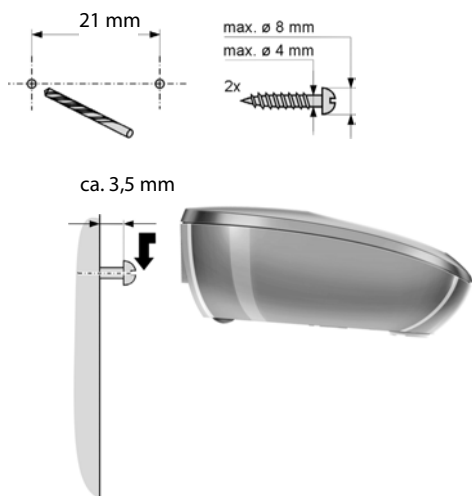

Stikordsregister

A

Adgangsbeskyttelse.....	43
Advarselstone (batteri)	42
Afbryd-tast	1, 25
Aflytte	
besked (telefonsvarer)	33
Afmelde (håndsæt).....	36
Anonym	26
Automatisk besvarelse af	
opkald	25, 39
Automatisk netudbyderforvalg	31
Autosvar.....	39

B

Banke på, intern samtale	38
Base	
indstille	42
opstille	9
til fabriksindstillinger.....	43
tilslutte.....	10
tilslutte til et telefonanlæg	44
ændring af system-PIN-kode	43
Batteri	
advarselstone	42
isætte	11
oplade	12
symbol	2
visning af.....	2
Bekræftelsestone.....	42
Belysning.....	39
Besked	
aflytte	33
Beskedtast	
vis lister	31
Besvare opkald	25
Betjeningstrin (visning).....	21
Bortskaffelse	49
Brug af håndsæt.....	27
Bryde ind i en intern samtale	37
Bryde ind i en samtale.....	37

C

CLI, CLIP	25
Customer Care	45

D

Display	
belysning	39
i standbytilstand	1, 19
kontrast	39
ændring af displaysprog	13, 38
Displaytaster	1, 3
DTMF-signalering	44

E

ECO DECT	34
Effektforbrug.....	50
Eksternt opk.	26
Ekstra højt.....	40

F

Fejltone	42
Firkanttast.....	1, 20
Flash, indtaste.....	1
Font	52
Foretage opkald	
besvare opkald.....	25
eksternt	25
intern	37
Forkerte indtastninger (korrektur)...	19

G

Garanti	47
Generel afhjælpning af fejl	46
Genopkaldsliste	29
Godkendelser	47

H

Hjælp.....	46
Hurtigopkald	
telefonsvarer	33
Højtaler.....	27

Stikordsregister

Høreapparater.....	8
Håndsæt	
afmelde	36, 43
anvende flere	36
displaysprog	13, 38
indstille (individuet)	38
kontakt med væske	49
liste	4
lyd.....	40
lydstyrke for håndfri funktion	40
lydstyrken for telefonrøret	40
servicetoner.....	42
slå lyden fra	27
standbytilstand	19
stor skrift	39
søge efter	37
tage i brug	11
til fabriksindstillinger.....	42
tilmelde	36
tænde/slukke	19
viderestilling af samtale	38

I

Ibrugtagning	
håndsæt	11
Indstille flashtiden.....	44
Indstilling	35
Indstilling af dato.....	14
Indstilling af klokkeslæt	14
Indstilling af melodi (ringetone).....	41
Intern samtale	37
banke på	38
Internt opkald	37

K

Korrektur af forkerte indtastninger ..	19
Kundeservice og Assistance	45

L

Ladetilstandsvisning	2
Liste	
genopkaldsliste	29
håndsæt	4
opkaldsliste	30
telefonsvarerliste.....	31
Lydstyrke	
ekstra højt.....	40
højtaler.....	40
lydstyrke for håndsættets	
håndfri funktion	40
ringetone	41
ørestykke.....	40

M

Menu	
oversigt	23
sluttone	42
styring	18
Miljø.....	48
Modtagelsesforstærker, se Repeater	

N

Nettelefonsvarer	33
indtastning af nummer.....	33
Netudbyderforvalg,	
automatisk.....	31
Nulstilling af system-PIN-koden	43

O

Opkald	
lade en abonnent bryde ind.....	37
Opkald til alle	37
Opkaldsliste	30
Opkaldsmetode	44
Opkaldspause	1, 25, 28
Opkalds-tast.....	1
Opringning	
eksternt	25
intern	37
Opstille, basestationen	9

- P**
- Paging..... 37
 - Pakken indholder 9
 - Pleje af telefonen..... 49
 - Prefix 31
 - opslag gemme, ændre 32
- R**
- Reducere stråling..... 34
 - Reduktion af strømforbruget..... 34
 - Reduktion af strålingen..... 34
 - Repeater 42
 - Ringetone
 - indstilling af lydstyrke..... 41
 - indstilling af melodi..... 41
 - ændre..... 41
 - R-tast..... 1
 - Rækkefølge i telefonbogen..... 28
 - Rækkevidde..... 9
- S**
- Samtale
 - intern 37
 - viderestille (forbinde) 38
 - Sende
 - opslag i telefonbog til håndsæt ... 29
 - Servicetoner..... 42
 - Skrivning og redigering af navne.... 52
 - Slette tegn 19
 - Slettetast..... 3
 - Slukke
 - autosvar..... 39
 - håndsæt 19
 - servicetoner..... 42
 - tastaturspærring 20
 - Slå håndsættets lyd fra 27
 - Sprog, display 13
 - Spærring
 - aktivering/deaktivering af
 - tastaturspærring..... 20
 - Spørgsmål og svar..... 46
- Standardindstillinger, gendanne
- base..... 43
 - håndsæt 42
- Standbytilstand (display)..... 1, 19
- Standbytilstand, vende tilbage til ... 19
- Stikkonfiguration..... 51
- Stjernetast 1
- Stor skrift..... 39
- Strømbesparende strømforsyning .. 34
- Strømforsyning..... 8
- Strømforsyning, strømbesparende .. 34
- Styretast..... 1, 4
- Symbol
 - ringetone 41
 - tastaturspærring 20
- Systemindstillinger..... 43
- Søg
 - i telefonbogen 28
- Søge
 - håndsæt 37
- T**
- Tast 1 (Hurtigopkald
 - telefonsvarer på nettet)..... 1
- Tastaturspærring 20
- Tastelyd 42
- Taster
 - afbryd-tast 1
 - displaytaster 1, 3
 - firkanttast 1, 20
 - hurtigopkald telefonsvarer..... 33
 - hurtigopkald
 - telefonsvarer på nettet..... 1
 - kortvalg 29
 - opkalds-tast..... 1
 - R-tast..... 1
 - slettetast 3
 - stjernetast..... 1
 - styretast..... 1, 4
 - tast 1 (hurtigopkald
 - telefonsvarer)..... 33
 - tænd/sluk-tast 1

Stikordsregister

Tekniske data.....	50
Telefonanlæg	
indstille flashtiden	44
indstilling af opkaldsmetode.....	44
skift til DTMF-signalering.....	44
tilslutning af basestationen til et telefonanlæg	44
Telefonbog	27
gem opslag	28
lagring af første nummer.....	28
opslagenes rækkefølge	28
sende opslag/liste til håndsæt	29
vælge opslag.....	28
åbne	4
Telefonen, beskytte mod adgang ...	43
Telefonnummer	
lagre i telefonbogen.....	28, 29
på den, der ringer op, vise (CLIP) ..	25
til telefonsvarer på nettet, indtaste	33
Telefonstik, konfiguration	51
Telefonsvarerliste.....	31
Tilbehør	53
Tilmelde (håndsæt).....	36
Tænd/sluk-tast	1
Tænde	
autosvar.....	39
håndsæt	19
servicetoner.....	42
tastaturspærring	20

V

Vis nummer	25
Visning af	
besked fra telefonsvarer på nettet	33
nummer (CLI/CLIP)	25
Visning af besked fra	
telefonsvareren på nettet	33
Visning af telefonnummer, bemærkninger.....	26
Vækkeur.....	35
Vælge	
med kortnummervalg.....	29
med telefonbog.....	28
Væske	49

Æ

Ændre	
displaysprog	13
lydstyrke for håndfri funktion	40
lydstyrken for telefonrøret	40
Ændring af PIN-kode	43
system-PIN	43
Ændring af system-PIN-kode	43

Ø

Økotilst.+.....	34
Økotilstand.....	34
Ørestykke	
lyd	40
lydstyrke	40
Ørestykkets lyd.....	40

Issued by

Gigaset Communications GmbH
Frankenstr. 2a, D-46395 Bocholt

© Gigaset Communications GmbH 2011

All rights reserved. Subject to availability.

Rights of modification reserved.

www.gigaset.com

This user guide is made from 100% recycled paper.

