



CL100

Multifunction telephone
Téléphone multifonctions
Multifunktionstelefon



Dansk P2

Brugermanual som bør gennemlæses nøje inden brug!

ADVARSEL: denne telefon er specielt designet for folk med høreproblemer og kommer med et håndsæt til justering af lyden i ørestykket for individuelle indstillinger. Alle brugere bør sørge for at kontrollen i telefonrøret til justering af lyden i ørestykket er sat til det laveste niveau som accepteres af hvert enkelt bruges. Man bør derfor sørge for, at enhver ny bruger er bekendt med dette krav. Normal arbejdstemperatur for produkter (f.eks. 0°C ~ 40°C).

ATTENTION: Ce téléphone peut être destiné aux personnes ayant des problèmes auditifs. il possède un écouteur a volume variable. A la première utilisation, assurez vous que le volume soit réglé au minimum. Les personnes malentendantes pourront par la suite augmenter le volume pour l'adapter à leur besoin. Température d'utilisation du produit (de 0°C ~ 40°C).

WARNUNG: Dieses Telefon wurde speziell für schwerhörige Personen konzipiert und besitzt eine auf die individuellen Bedürfnisse einstellbare Hörerlautstärke. In Folge dessen sollten alle Nutzer darauf achten, dass der Lautstärkereglер des Hörers, in Rücksicht auf andere Nutzer, auf das niedrigste Niveau gestellt wird. Es ist darauf zu achten, dass unwissende Benutzer mit der Handhabung dieser Apparatur vertraut gemacht werden. Normale Betriebstemperatur für das Produkt (z.B. 0°C ~ 40°C).

!!!Se venligst vores webside: www.geemarc.com for en opdateret brugerguide, da der kan være vigtige opdateringer og ændringer som du bør kende til!!!

Beskrivelse	3
Opsætning	5
1- Forbindelse af telefonen	5
2- Lydindstillinger	5
3- Tone/pulse-knap	6
4- Indstilling for tidsafbrud.....	6
5- Opsætning på væg.....	6
Justering af lyd og tone	8
1- Justering af indkommende lyd og tone	8
2- Justering af udgående lyd	9
Brug af telefonen	10
1- Tage imod samtale.....	10
2- Foretage et opkald	10
3- Ring op til sidste nummer	10
4- Samtale på hold, * & # knapperne	10
5- Mute knappen	10
6- Gemme telefonnumre.....	11
7- Ringe til gemte numre	11
Generel information	12
Garanti.....	13

Beskrivelse

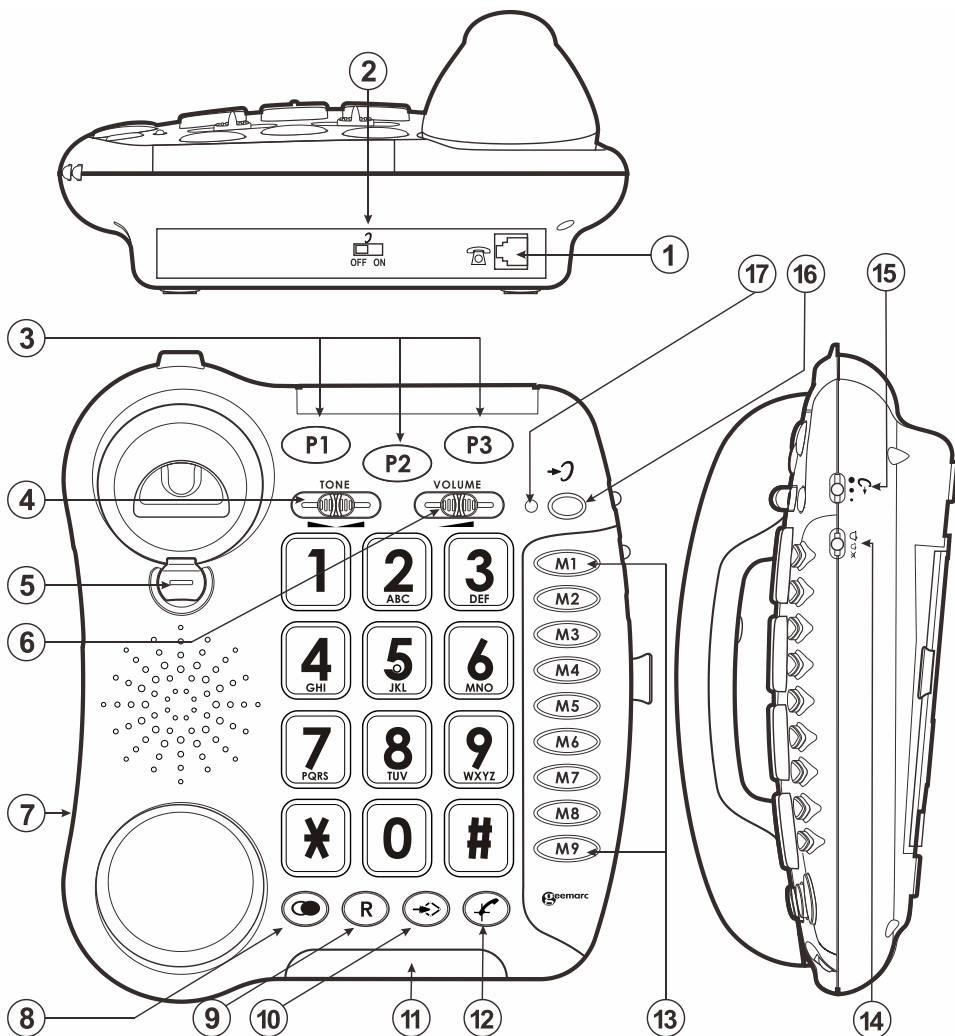

1. Telefonstik.
2. TÆND/SLUK-knap for justering af lyd og tone.
3. 3 nødtelefonnumre.
4. Justering af modtagelsestone.
5. Klip for montering på væggen.
6. Justering af modtagerlyden.
7. Stik for ledning til telefonrøret.

8. Ring op igen til sidste nummer.
9. Indstilling for tidsafbrud.
10. Hukommelseslagring.
11. Blinkende lampe ved indkommende samtaler.
12. Mute.
13. Direkte gemte numre.
14. Indstillinger for lyden ringing.
15. Indstilliger for sendelyd.
16. Ekstra lyd og justering af tones.
17. Rød lys for aktivering af tone/lyd.

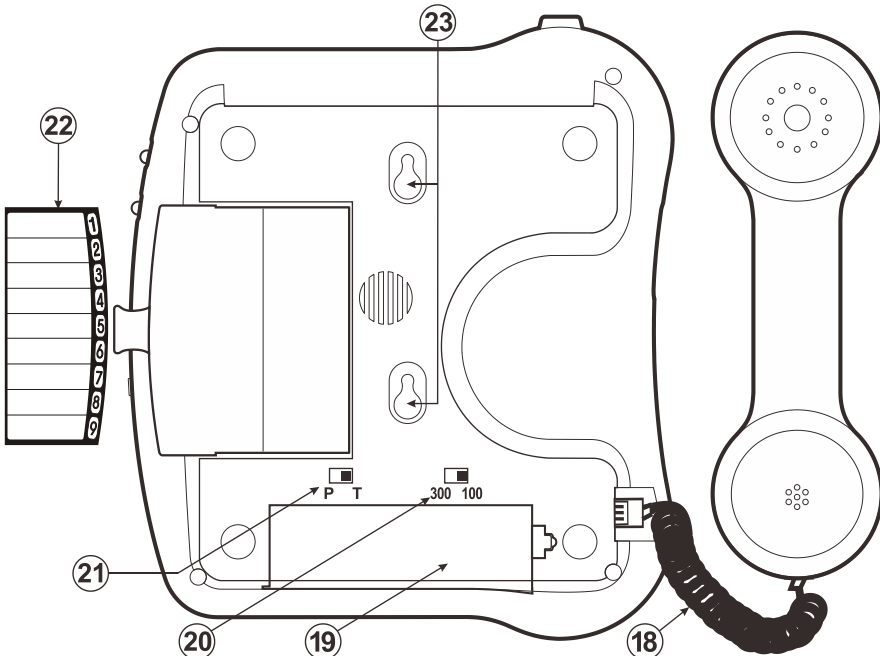

18. Ledning til telefonrøret.
19. Batteri.
20. Indstilling for tidsafbrud.
21. Opringningsstatus **P**ulse/**T**one.
22. Mindekort.
23. Huller til montering på væggen.

Opsætning

1 – Forbindelse af telefonen

- Forbind ledning til telefonrøret (1).
- Luk op for batterierne (2).
- Sæt 4 alkaliske batterier (type AAA 1.5V, medfølger ikke) i batterirummet (*). Batterier er krævede hvis du vil høre lyden op til 10 dB (2).
- Sæt låget til batterier tilbage på plads.
- Forbind telefonstikket med stikket bag på enheden (*) (3).
- Forbind den anden ende af telefonledningen med telefonstikket i væggen (*) (3).

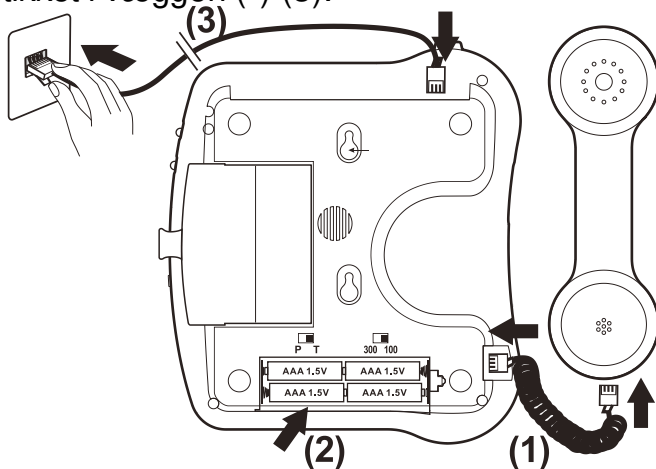

(*) Klassificeret TNV-3 ifølge to EN62368-1 standard.

2 – Indstilling af ringelyd

En knap på højre side gør, at ringelyden kan indstilles til Høj, Lav eller Slukket:

 : Slukket,

 : Lav,

 : Høj.

Bemærk: Lyden vil blive øget med 10 dB hvis du sætter batterier i.

3 – Indstillinger for ringestatus (tone/puls)

Tone/pulse-knappen er fabriksindstillet til tone-position. I Storbritanien bruger alle nye telefoner nu tone (T) opringning. Hvis din telefon ikke ringer ud, bruges den sandsynligvis fra et ældre privat switch board (PBX). I så fald, skal knappen Tone/Pulse ændres til puls (P).

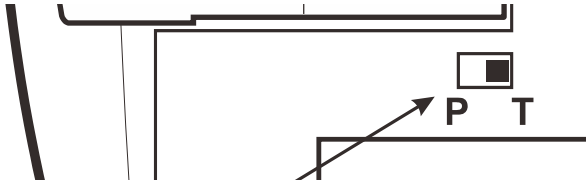

4 – Indstillinger for tidsafbrud ved hold (300/100)

Din telefon fungerer med en tidsafbryder ved hold for Storbritanien (R=100ms). Den kan sættes til 300ms for andre placeringer eller PBX'er.



5 – Montering på væg

For at montere din telefon på væggen drejer du på "klipsen" (sidder på telefonen, lige under ørestykket).

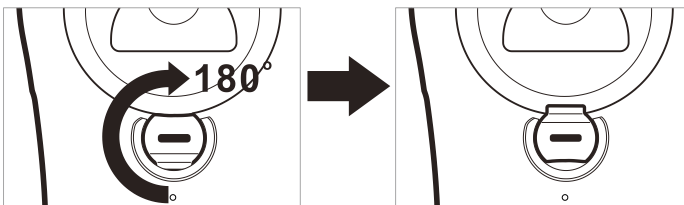

Dette vil sikre, at røret sidder sikkert på plads.

Opsætning

- Bor 2 huller i væggen (med 80mm imellem).
- Indsæt plugs og skruer i væggen og efterlad omkring 6 mm mellem skruerne og væggen.
- Træk telefonen ned over skruerne for at sikre.

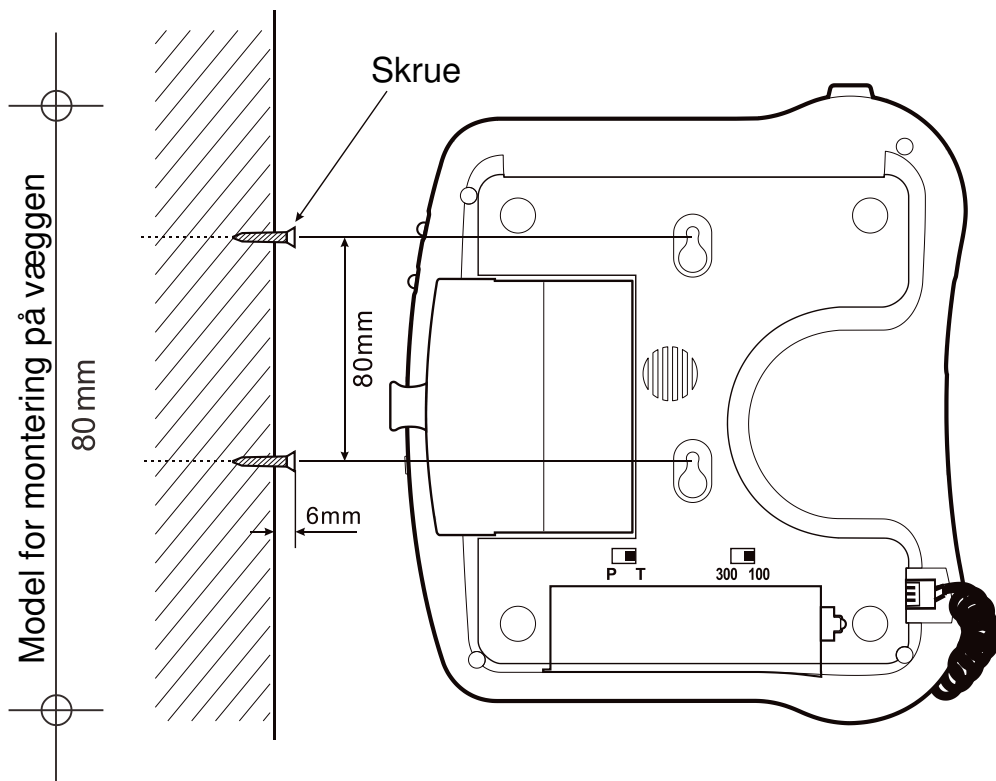

Justering af lyd og tone

1 – Justering af modtagerlyd og tone

Du kan skrue op for lyden og justere modtagertonen efter dine egne krav til hørslen.

Knappen  gør, at ekstra modtagelses- og tonefunktioner kan aktiveres eller deaktiveres under samtalen.

Når funktionen er aktiveret, er knappen for ekstra modtagelses- og tonefunktioner i nærheden af knappen  oplyst.

Juster knapperne **TONE** og **VOLUME** så de passer til niveauerne for dine egne krav til hørsel.

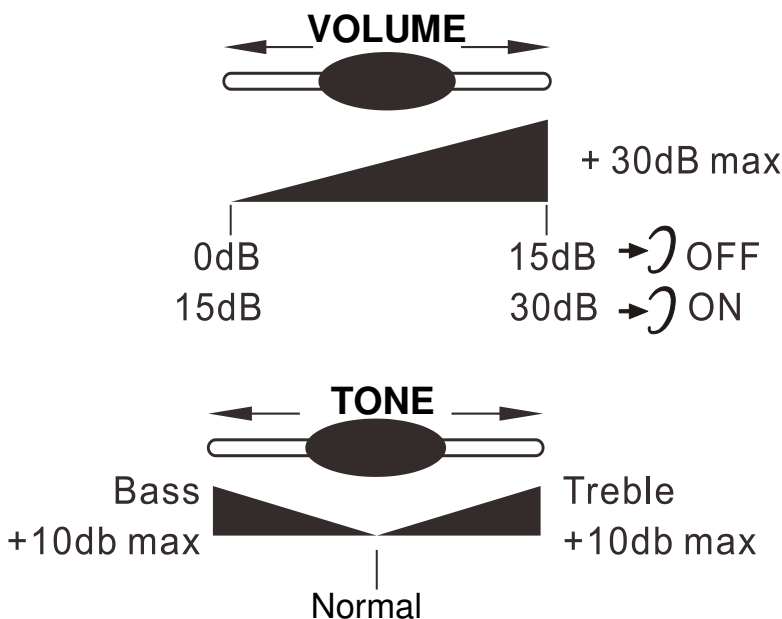



Note: Når tonen (treble), ørestykke-lyd og udgående lyd-niveau er sat til det maksimale, kan der opstå en fløjten. Så bør indstillingerne for sendeniveauet neddrøses med

knappen .

Justering af lyd og tone

Når knappen  fundet bag på telefonen er sat til **ON**, er ekstra modtagelses- og tonefunktioner automatisk aktiverede, hver gang du bruger telefonen.

Når knappen er sat til **OFF**, skal du aktivere funktionen ved at trykke på knappen .

Justering af tone og lydniveau (15dB to 30dB) aktiveres kun når knappen  er sat på ON.

Når denne knap er sat til OFF, kan lydniveauet kun justeres fra 0dB til 15dB.

2 – Justering af udgående lydniveau

Hvis din stemme er stille eller modparten har problemer med at høre dig, kan du øge det udgående lydniveau med knappen på højre side.

Du kan også skrue ned for det udgående lydniveau, hvis det behøves

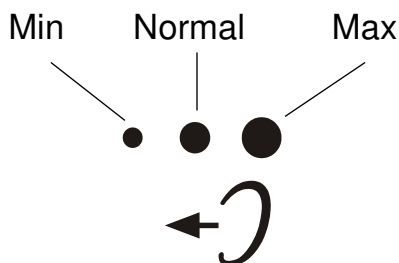

Hvis du bruger denne telefon sammen med et høreapparat, skal dit høreapparat sættet til indtillingen "T".

1 – Besvare en samtale

- Når der kommer en indgående samtale vil telefonen ringe og blinke. For at tage opkaldet, løft røret og begynd at tale.
- Når samtalen skal afsluttes lægges røret forsigtigt på for at afbryde linien.

2 – Foretage en opringning

- Løft røret.
- Afvent klartonen og ring det ønskede nummer.
- Når samtalen skal afsluttes lægges røret forsigtigt på for at afbryde linien.

3 – Ring op til det sidste nummer igen

- Løft røret.
- Afvent klartone og tryk på knappen .
- Der vil automatisk blive ringet op til det sidst opringede nummer (bruges ikke for gentagne numre).



4 – Samtale på hold (R), * & # knapperne

Disse bruges sammen med de nye tjenester der udbydes ved digital udveksling. or detaljer skal du kontakte din netværksoperatør.

5 – Mute-knappen



Hvis du ønsker at snakke privat med nogen anden i rummet uden at personen i telefonen skal høre det, trykker du på

Using the phone

knappen . Du vil stadig kunne dem i samtalen men de kan ikke høre dig når telefonen er sat på mute. Tryk på knappen  igen for at genoptage samtalen.

6 – Lagring af telefonnumre

Din telefon kan lagre 12 direkte telefonnumre inklusiv 3 prio-numre (maksimalt 24 tal for gente prio-numre og 32 tal for **M1**, **M2...M9**). For eksempel de 3 gemte prio-numre **P1**, **P2**, **P3** gør at du kan gemme de tre numre forned:

 = Brand  = Politi  = Lægen

For at gemme et nummer skal du følge instruktionerne forned:

- Løft røret.

- Tryk og hold knappen  nede indtil du hører “Di~” lyden.

- Indtast nummeret

- Tryk på knappen  igen.

- Tryk på **M1**, **M2**, ..., eller **M9** eller en af 3 prio-numre for at gemme dit nummet.

BEMÆRK: Hvis du hører en besked, der lyder “Nummerdu ringer til, kunne ikke genkendes, undersøg og prøv venligst igen”. Så skal du ignorere dette og fortsætte med at lægge numrene ind og numrene vil blive gemt.

Observer: Indtastning af et nyt nummer i telefonens hukommelse vil automatisk slette det forrige.

7 – Opring til lagrede numre

- Løft røret og afvent ringetone.

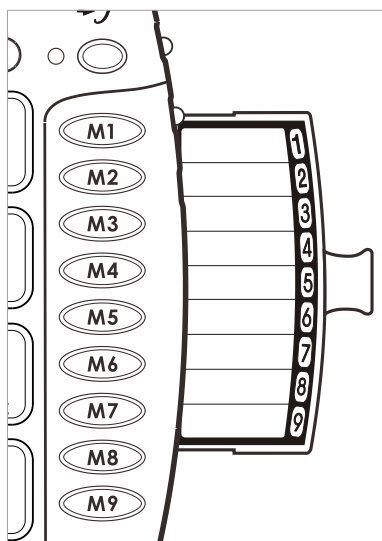

Generell informationer

- Tryk på den relevante knap **M1**, **M2**, ..., eller **M9** eller en af 3 gemte prio-numre, og det gælte nummer vil automatisk blive ringet op.

For at registrere dine lagrede numre bruges listen som findes under telefonen.

Genbrugsanvisninger:

Direktivet WEEE (Waste Electrical and Electronic Equipment) er blevet brugt for produktet til slut i deres levetid og er blevet genbrugt på den bedst mulige måde.

Når dette produkt er færdigt, put det venligst ikke i skraldespanden. Vi beder dig bruge en af følgende muligheden for bortskaffelse:

- Fjern batterierne og deponer dem efter passende forskrifter. Deponer produkter i overensstemmelse med passende forskrifter.
- Eller giv det gamle produkt til forhandleren. Hvis du køber et nyt, bør de acceptere det.

Hvis du følger disse instruktioner, sikrer du personlig helse og beskytter miljøet.

GARANTI

Garanti:

Fra det øjeblik du køber din Geemarc CL100 garanterer Geemarc den i en periode på to år. I denne periode er alle reparationer og udskiftninger (efter vores vurderinger) gratis. Skulle du støde på nogle problemer kan du kontakte vores kundeservice eller besøge vores webside på t www.geemarc.com.

Garantien dækker ikke ulykker, negligering eller ødelæggelse af nogle dele. Produktet må ikke modificeres eller skilles ad af nogen som ikke er en autoriseret repræsentant fra Geemarc.

Garantien fra Geemarc begrænser på ingen måde dine juridiske rettigheder.

VIGTIGT: DIN KVITTERING ER DEL AF DIN GARANTI OG SKAL GEMMES OG FREMVISES I TILFÆLDE AF EN GARANTIREKLAMATION.

**Bemærk venligst: Garantien gælder kun
In Danmark**

Telefonforbindelse: Strømmen der findes på telekommunikationsnetværket er klassificeret som TNV-3 (Telecommunication Network Voltage) i følge EN62368-1 standarden.

Telefonen virker ikke, hvis strømmen er lavere end 18mA.

Erklæring: Geemarc Telecom SA erklærer hermed at denne CL100.E er i overensstemmelse med de essentielle krav og andre relevante lovbestemmelser i Radio and Telecommunications Terminal Equipment Directive 2014/30/EU og i særdeleshed artikel 3 sektion 1a, 1b og sektion 2.

CE-erklæringen om konformitet kan læses på at www.geemarc.com

GARANTI

Erklæring om batteriet:

- **Advarsel:** Risiko for eksplosion hvis batteriet er af kforkert type; Afskaffelse af batterier skal ske i følge instruktionerne.
- Den medfølgende navneplade findes på bunden af produktet.
- Produktet bør ikke monteres højere end 2 meter.
- Undgå at bruge batterier i følgende situationer:
 - Ekstreme høje eller lave temperature som et batteri kan udsættes for under brug, opbevaring eller transport;
 - Lavt lufttryk eller høje højder;
 - Udskiftning af et batteri af forkert type som kan overskride sikkerhedsreglerne;
 - Placering af et batteri i ild eller env arm ovn eller mekanisk knusning eller skæring i et batteri som føre til en eksplosion.
 - Efterladelse af batteriet i miljø med ekstremt høj temperature som resultere i eksplosion eller lækage af brændbare væsker eller gas;
 - Ekstremt lavt lufttryk som kan resultere i eksplosion eller lækage af brændbar væske eller gas.



For produktsupport og hjælp se vores website på

www.geemarc.com

E-mail : help@geemarc.com

Telefon : **01707 387602**

2 rue Galilée, 59791 GRANDE-SYNTHÉ CEDEX, FRANKRIG

Telefonen er åben 09:00 til 16:00 mandag til fredag

Dette produkt er lavet i Kina for Geemarc Telecom





UGCL100v2_EnFrGe_v2.3