



KANSO M300

- en robust mobiltelefon

KANSO M300 indeholder

- mobiltelefon
- hovedsæt (via USB)
- batteri (genopladeligt Li-ion, 3.7 V 1000 mAh)
- USB-oplader
- brugermanual

Behold emballagen hvis du skal transportere telefonen senere.
Behold kassebonen, da den også er dit garantibevis.

Kontakt venligst forhandleren hvis dele af ovennævnte mangler.

STARTOPSÆTNING

Isæt sim-kort.....	5
Taster.....	6
Tænd telefonen.....	7
Forkert indtastet pin-kode.....	7
Opladning.....	8
Taster og bogstaver.....	9

DAGLIG BRUG

Menutræ.....	10
Display symboler.....	11
Tastaturlås	12
Manuelt opkald.....	12
Opkald med pause.....	12
Opkald fra opkaldsliste.....	12
Opkald fra telefonbogen.....	13
Direkte opkald til telefonsvarer.....	13
Alm. opkald til telefonsvarer.....	13
Foretag kvikkald.....	13
Opkald til alarmcentralen.....	13
Opkald til udlandet.....	14
Mistede kald.....	14
Modtage sms.....	15
Skriv sms.....	15
Aflyt besked.....	16
Opret / gem i telefonbog.....	16
Indstil alarm.....	17
Huske liste.....	17

Lommeregner.....	18
Radio.....	18
Sluk radio.....	19
Kanalliste.....	19
Manuel indtastning.....	20
Autosøg.....	20
Afspil i baggrund.....	21
Bruger profiler.....	22
Nummer til telefonsvarer.....	23
Indstil tid.....	23

UDVIDET OPSÆTNING

Banke på.....	24
Viderestilling.....	24
Spærring.....	25
Valg af netværk.....	25
Sprog.....	26
Indstilling for genvejstast.....	26
Pauseskærm.....	27
Sikkerhedsindstillinger.....	27
Ændre pin-kode.....	28
Automatisk tastaturlås.....	28
Gendan fabriksindstillinger.....	29
Fabriksindstillinger.....	30
CE-mærkning.....	32
Sikkerhed.....	33
Tekniske Data.....	34

ISÆT SIM-KORT

1. Brug evt. en mønt til at dreje de to skruer bag på telefonen.
2. Fjern låget til batterikammeret og tag batteriet ud.
3. Isæt SIM-kort i telefonens SIM-kort holder.
4. Sæt batteriet i igen, sæt låget på og drej skruerne til lås position.

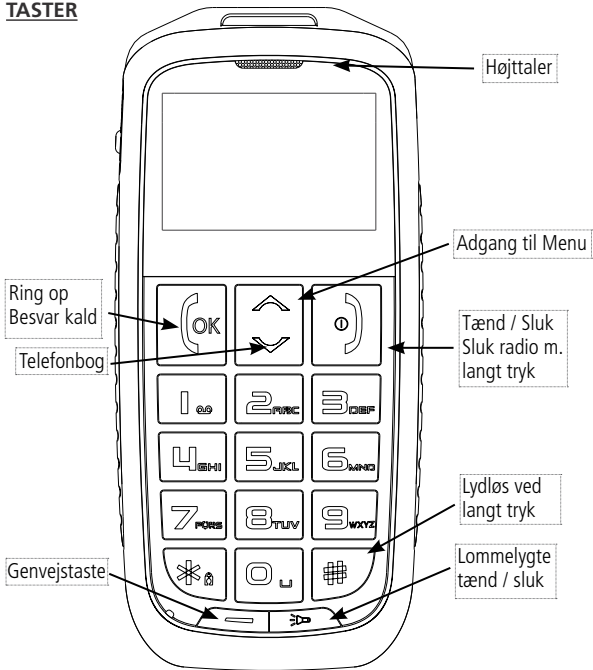

→ *Sluk altid telefonen og tag strømstikket ud, før du fjerner eller isætter batteri og SIM-kort.*

TASTER



TÆND TELEFONEN

Telefonen tændes ved langt tryk på . Displayet aktiveres og startmelodien afspilles.

Telefonen slukkes også ved langt tryk på .
Kort tryk på  fungerer som et skridt tilbage, når der navigeres i menuerne.

Længere tryk på  under navigation i menuerne giver direkte adgang til startskærm/stand-by skærm.



FORKERT INDTASTET PIN-KODE

Hvis du taster forkert PIN-kode tre gange er det nødvendigt, at bruge din PUK-kode til at låse telefonen op igen. PUK-koden findes i det materiale SIM-kortet kom i. Venligst kontakt dit mobil-selskab, hvis du har mistet PUK-koden.

OPLADNING

Telefonen oplades via USB-stik på telefonens ene side.
Bemærk at USB stikket der medfølger er længere end normalt.
Denne telefons robuste design kræver et længere stik.

Løft låget let op og til siden for at få adgang til USB-stikket.

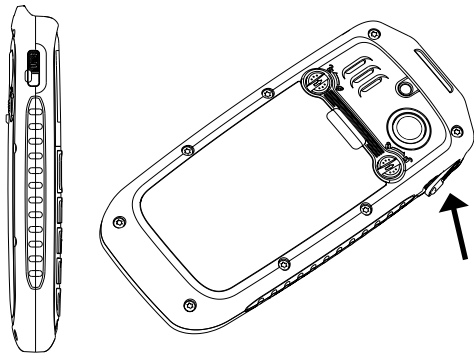

Husk at trykke låget godt på plads efter opladning for optimal beskyttelse.

TASTER OG BOGSTAVER

 1 **1** ., - ? ! ' @ : # \$ / _ 1

 2 **2** ABC 2 Ä Å Æ Á a b c ä å æ á

 3 **3** DEF 3 É Ê def é è

 4 **4** GHI 4 g h i

 5 **5** JKL 5 j k l

 6 **6** MNO Ó Õ Ø Ò 6 m n o ó õ ø ò

 7 **7** PQRS 7 Þ p q r s

 8 **8** TUV 8 Ú Û t u v ú ü

 9 **9** WXYZ 9 Ý w x y z ý

 * ***** ., ? ! ' " () @ / \ : _ ; + - * = % & < > £ \$ ¥ § € □ [] {} #

 0 **0** 0

 **⇧** bruges til at skifte i ABC, Abc, abc, 123 - store & små bogstaver og tal. Vælg også her ordbog DA, Da eller da for at bruge de danske tegn æ, ø og å.

 **FM** tænd for FM radio(standard).

 **☞** tænd og sluk for lommelygte.

 **OK** opkald, vælg i menu, opkaldsliste

 **⇅** bruges til lyd op/ned, bladre i menu op/ned og bruges til at flytte cursoren frem og tilbage i f.eks. sms.

 **☎** bruges til at slette forkerte indtastninger, sluk telefonen ved langt tryk samt sluk radio ved langt tryk.

MENUTRÆ



sms

- 1) Skriv sms - 2) Modtaget - 3) Kladde - 4) Udbakke
- 5) Sendt - 6) Slet sms - 7) Broadcast sms - 8) Skabeloner
- 9) sms opsætning



Ekstra

- 1) Alarm - 2) Huskeliste - 3) Lommeregner - 4) FM Radio



Indstillinger

- 1) Telefonindstilling - 2) Netværksindstillinger
- 3) Sikkerhedsindstillinger
- 4) Gendan Fabriks Indstillinger



Bruger profiler

- 1) Generel - 2) Tavs - 3) Møde - 4) Udendørs - 5) Personlig



Telefonbog

- 1) Søg - 2) Tilføj Navn - 3) Slet alle navne
- 4) Kopier navne - 5) Hurtig opkald - 6) Indstil telefonbog



Opkaldsinfo

- 1) Seneste opkald - 2) Tjenester

DISPLAY SYMBOLER

	Viser batteriniveau
	Viser niveau på signal / sendemast
	Besked modtaget / sms
	Tastaturet er låst
	Mistet opkald og låst tastatur
	Besked modtaget og låst tastatur
	Ny besked samt mistet opkald og låst tastatur
	Vises når tastaturet låses op
	Viser at en alarm er slået til
	Vises når der bruges headset
	Vises ved mistet opkald
	Telefonen ringer med ringetone
	Telefonen er på lydløs
	Ringsignal med vibrator efterfulgt af ringetone
	Ringsignal med vibrator og ringetone
	Ringsignal med vibrator

TASTATURLÅS

Tryk på 

Tryk hurtigt derefter på 

→ *ophæv tastaturlås med tryk på de samme to taster. Se side 28 for indstilling af automatisk tastaturlås.*

MANUELT OPKALD

Indtast det telefonnummer, du vil ringe til.

Slet forkerte indtastninger ved tryk på 

Tryk på  for at ringe op.

Tryk på  for at afslutte samtalen.

OPKALD MED PAUSE

Tryk 3 gange på  for at indtaste pause i telefonnummeret.

OPKALD FRA OPKALDSLISTE

Tryk på  for at se indgående, udgående og mistede kald.

Naviger i listen ved hjælp af piletasterne.

Tryk på  for at ringe op fra opkaldslisten.

Ved tryk på  får du flere valg: - Se - Kald op - Send sms - Gem i telefonbog - Rediger før opkald - Slet.

OPKALD FRA TELEFONBOGEN

Tryk på  for at gå direkte til telefonbogen.

Brug piletasterne til at navigere i listen.

eller skriv forbogstavet på den du søger og vent.

Tryk på  for at ringe op.

Tryk på  for at afslutte samtalen.

DIREKTE OPKALD TIL TELEFONSVARER

Tryk - langt tryk - på  for at ringe op til telefonsvareren.

Aflyt dine beskeder.

→ direkte opkald til telefonsvareren sættes op i telefonen - side 23.

ALMINDELIGT OPKALD TIL TELEFONSVARER

Indtast telefonnummeret til telefonsvareren og tryk på 

FORETAG KVIKKALD

Tryk, langt tryk på det ønskede Kvikkald nummer og afvent.



OPKALD TIL ALARMCENTRALEN

Du kan ringe til alarmcentralen, når der er mobildækning.

Det er ikke nødvendigt at indtaste PIN-kode først.

Tast 112 og tryk  for at ringe op.

OPKALD TIL UDLANDET

Tryk 2 gange på  for at finde +
Indtast landekode (f.eks. Danmark som 45).
Indtast det telefonnummer, du vil ringe op til.
Tryk på  for at ringe op.

MISTEDE KALD

Indgående, udgående og ubesvarede opkald listes i telefonens opkaldsliste. Der er plads til 20 numre i hver af de tre lister der sorteres efter sidst indkomne. De ældste numre slettes automatisk som der kommer nye numre i listen.

Tryk på Menu med 

Brug piletasterne til at finde Opkaldsinfo og Vælg med 

Vælg OK med  for at gå til Seneste opkald.

eller se dem som en lang liste:

Tryk Valg med  og få adgang til: - Se - Kald op - Send SMS - Gem i telefonbog - Rediger før opkald - Slet.

Hver liste viser telefonnummer, navn (hvis personen er listet i telefonens telefonbog), dato og tidspunkt for opkald.

MODTAGE SMS

En modtaget sms vises med  samt teksten 'Ny sms 1 ulæst'.

Læs den nye sms ved tryk på **Se med**  eller:

Tryk **Menu** med 

Vælg sms med 

Brug piletasterne til at gå til **Modtaget** og tryk **OK** med 

Tryk **Valg** med  og få adgang til: **Se, Svar, Ring til afsender, Videresend, Slet, Slet alt, Gem i telefonbog.**

SKRIV SMS

Tryk **Menu** med 

Vælg sms med 

Vælg **Skriv sms** med 

→ *danske tegn, store og små bogstaver samt tal vælges med tryk på . ABC(store bogstaver), abc(små bogstaver), Abc(stort forbogstav), DA, da, Da, NO, no, No, SV, sv, Sv samt 123.*

Skriv besked via tastaturet - se oversigt over symboler side 9

Tryk **Valg** med  for adgang til: **Send til, Indtastnings Metode, Indsæt skabelon, Fjern fra liste, Gem som kladde.**

Vælg **Send til** med 

Brug piletasterne til at vælge **Tast nummer** eller **Fra telefonbog.**

AFLYT BESKED

Når der er indtalt besked i din telefonsvarer vises  i displayet. Ring til telefonsvareren for at aflytte beskeden.

OPRET / GEM I TELEFONBOG

Der kan lagres op til 500 numre i telefonbogen. Der kan også gemmes telefonnumre på SIM-kortet. Antal varierer fra udbyder.

Tryk Menu med 



Brug piletasterne til at finde Telefonbog og tryk OK med 

Brug piletasterne til at finde Tilføj Navn og tryk OK med 

Vælg Rediger med  for at indtaste navn.

Tryk Rediger med  og Vælg med  for Udført.

Brug piletasterne til at finde Nummer og tryk Rediger med

Indtast nummer, tryk Rediger med  og Vælg udført med 

Gem ved tryk på 

Bekræft OK med tryk på 

→ tryk på  for at komme tilbage til startskærmstand by.

INDSTIL ALARM



Der kan indstilles 5 alarmtidspunkter på telefonen.

Vælg Menu med 

Brug  til at finde Ekstra og tryk OK med 

Vælg Alarm med 

Vælg Rediger med 

Brug  til at finde Tid og tryk Rediger med 

Indtast tid og tryk Udført med 

Tryk Udført igen med  og tryk Ja for gemme med 

→ *Indstil også evt. alarm type, tone, snooze, m/u vibrator.*



HUSKE LISTE

Brug huskelisten til vigtige beskeder eller noter.

Vælg Menu med 

Brug  til at finde Ekstra og vælg med 

Vælg Huske Liste med 

Brug  til at finde en forud tastet tekst og Vælg med 

eller skriv en tekst selv med tryk på Valg med 

Brug  til at finde Tilføj og tryk Vælg med 

Tryk på Rediger med  for at ændre dato.

Brug tasterne til at ændre og tryk OK med 

Brug  til at vælge og indstille tid, emne og alarm.



Rediger med tryk på  og indtast med tasterne.

→ *alarmen sættes til den valgte tid eller 5, 10, 30 minutter før tiden.*

LOMMEREGNER

Vælg Menu med 

Brug  til at finde Ekstra og tryk OK med 

Brug  til at finde Lommeregner og tryk OK med 

Indtast f.eks. tallet 12 og brug  til at vælge +, -, ., / eller =.

→ *tryk først OK når alle tal er indtastet.*



Indtast derefter f.eks. tallet 3 og tryk OK med  for resultat.

→ *brug tasten bag på telefonen som genvejstast til lommeregneren.*

RADIO

Vælg Menu med 

Brug  til at finde Ekstra og tryk OK med 

Brug  til at finde FM Radio, tryk OK med  for at tænde radio.

Tryk  for at sætte radioen på pause.

Brug  til at skrue op og ned for lyden.

SLUK RADIO

Sluk radioen med langt tryk på 

KANALLISTE

Der kan indkodes 30 kanaler/frekvenser i radioen.

Vælg Menu med 

Brug  til at finde Ekstra og tryk OK med 

Brug  til at finde FM Radio og tryk OK med 

Tryk Valg med  og Vælg Kanalliste med 

Tryk Valg med  for at få adgang til: - Afspil - Rediger - Slet.

→ *når der er indkodet en radiokanal på en taste fra 1-9, gives der adgang til at vælge Afspil og Slet ved tryk på *

Brug  til at finde et kanalnummer mellem 1 og 30.

Tryk Valg med 

→ *brug evt. telefonens taster til at taste det ønskede nummer, hvis det er et højt nummer som f.eks. 22.*

Brug  til at finde Rediger og tryk Vælg med 

Indtast frekvens - brug  til punktum og tryk OK med 

Gem kanalen med tryk på Ja med 

MANUEL INDFASTNING

Hvis du kender en stations frekvens kan du indtaste den manuelt.

Vælg Menu med 

Brug  til at finde Ekstra og tryk OK med 

Brug  til at finde FM Radio og tryk OK med 

Tryk Valg med 

Brug  til at finde Manuel Indtastning og tryk Vælg med 

Indtast frekvens og tryk OK med 

→ *punktum findes på tast* 

Når radioen er tændt, kan der søges automatisk på andre stationer.

Tryk på  for at søge lavere frekvenser, end den aktive.

Tryk på  for at søge højere frekvenser, end den aktive.

Du kan gemme en station på telefonens taster 1-9 ved at trykke langt tryk - ca. 4 sekunder - på den taste du vil lagre stationen på.

AUTOSØG

Med autosøgning indsættes kanalerne automatisk i kanallisten. De første kanaler fra listen afspilles ved tryk på telefonens taster 1-9.

Vælg Menu med 

Brug  til at finde Ekstra og tryk OK med 

Brug  til at finde FM Radio og tryk OK med 

Tryk Vælg med 

Brug  til at finde Autosøg  og tryk Ja med 

→ *Displayet viser teksten Søger indtil alle kanaler er fundet. Ved endt søgning vises Udført og radioen afspiller automatisk kanal nr. 1.*

AFSPIL I BAGGRUND

Som standard er det kun muligt at bruge telefonens funktioner når radioen er slukket. Opsætningen kan ændres i telefonens menu.

Vælg Menu med 

Brug  til at finde Ekstra og tryk OK med 

Brug  til at finde FM Radio og tryk OK med 

Tryk Vælg med 

Brug  til at finde Opsætning og tryk OK med 

Tryk Vælg med  for at vælge Afspil i baggrund Til eller Fra.

Gem med tryk på 

→ *når Afspil i baggrund er slået Til, er det ikke muligt at slukke radioen med langt tryk på *

BRUGER PROFILER

Under Fabriksindstillinger side 29, findes en liste over de forud indstillede opsætninger for profilerne: - Generel - Tavs - Møde - Udendørs - Personlig. Indstillingerne ændres i telefonens menu:

Tryk Menu med 

Tryk piletasterne til at finde Bruger profiler.

Brug piletasterne til at finde en ønsket profil og tryk Valg med 

Aktiver profilen med tryk på 

Det er også muligt at skifte indstillinger i profilerne.

Tryk Valg med  og få adgang til: - Aktiver - Tilpas - Nulstil.

Brug Tilpas til at vælge andre indstillinger for - Varselstone - Ringetone - Opkald - Ringestyrke - Beskedtone - Beskedvolumen - Taste(lyd) - Tastestyrke - Tænd - Sluk - System alarm.

→ fjern tastelyden ved at skrue ned for volumen med 

Der ændres i indstillinger ved tryk på Valg med 

Brug  til at ændre i de valgte indstillinger.

Gem indstillinger ved tryk på Gem med 

→ ønskes de oprindelige indstillinger, trykkes der Nulstil hvorefter profilen nulstilles til oprindelig fabriksindstilling.

NUMMER TIL TELEFONSVARER

Tryk Menu med 

Vælg sms med 

Brug piletasterne til at finde sms opsætning og tryk OK med 

Brug piletasterne til at finde Voicemail og tryk OK med 

Vælg imellem plads 1 eller 2 og tryk Vælg med 

Brug piletasterne til at finde Rediger og tryk Vælg med 

Tryk Rediger med  for at indtaste navn på telefonsvarer.

Tryk Vælg med  for at udføre og gemme.

Brug piletasten til at få adgang til feltet Number og indtast nr.

Tryk OK med  for at gemme.

→ herefter er det muligt at bruge tasten  til at aflytte beskeder.

INDSTIL TID

Tryk Menu med 

Brug piletasterne til at finde Indstillinger og tryk OK med 

Vælg Telefonindstilling med tryk på 

Vælg Tid og Dato og få adgang til: - Indstil ur - Indstil dato - Dato-format.

Brug telefonens taster til at indstille tid og/eller dato samt format.

→ mulige formater: DDMMÅÅÅÅ, MMDDÅÅÅÅ eller ÅÅÅÅMMDD.

BANKE PÅ

Tryk Menu med 

Brug piletasterne til at finde **Opkaldsinfo** og **Vælg** med 

Brug piletasterne til at finde **Tjenester** og tryk **OK** med 

Tryk **OK** med  for at vælge **Banke på**.

Brug piletasterne for adgang til - **Aktiver** - **Deaktiver** - **Forespørg status**.

Tryk **OK** med  og afvent info i displayet.

Tryk **OK** for at bekræfte indstillingen.

→ *forespørg status bruges til at se om tjenesten er aktiveret eller deaktiveret. Afvent et par sekunder for svar på forespørgslen.*

VIDERESTILLING

Tryk Menu med 

Brug piletasterne til at finde **Opkaldsinfo** og vælg med 

Brug piletasterne til at finde **Tjenester** og tryk **OK** med 

Brug piletasterne til at finde **Viderestilling** og tryk **OK** med 

Brug piletasterne for adgang til: - **Viderestil alt** - **Viderestil uden for dækning** - **Viderestil ved manglende svar** - **Viderestil ved optaget** - **Deaktiver al viderestilling**.

Tryk **OK** og få adgang til **Aktiver** - **Deaktiver** - **Forespørg status**.

Tryk **OK** med  for at vælge og afvent info i displayet.

Tryk **OK** med  for at bekræfte indstillingen.

SPÆRRING

Med kode kan der opsættes opkaldsspærring.

Tryk **Menu** med 

Brug piletasterne til at finde **Opkaldsinfo** og **Vælg** med 

Brug piletasterne til at finde **Tjenester** og tryk **OK** med 

Brug piletasterne til at finde **Spærring** og tryk **OK** med 

Brug piletasterne for adgang til: **Udgående samtaler - Indkomende samtaler - Deaktiver spærring - Skift kode for spærring.**

Vælg **OK** til en af dem med tryk på 

Herefter opnås adgang til at indtaste yderligere indstillinger.

VALG AF NETVÆRK

Tryk **Menu** med 

Brug piletasterne til at finde **Indstillinger** og vælg med 

Brug piletasterne til at finde **Netværksindstillinger.**

Tryk OK med 

Tryk OK med  for at vælge **Valg af netværk** og få adgang til:
Ny søgning - Vælg netværk(søger og returnerer en liste til af mulige netværk) - **Metode til valg** (Automatisk, Manuelt).

SPROG

Telefonen er som standard indstillet til at vise dansk menusprog. Det kan ændres til norsk, svensk og engelsk.

Tryk Menu med 

Brug piletasterne til at finde **Indstillinger** og **Vælg** med 

Tryk OK til **Telefonindstilling** med 

Brug piletasterne til at finde **Sprog** og tryk OK med 

Brug piletasterne til at finde det ønskede sprog.

Tryk OK med  for at vælge/skifte.

INDSTILLING FOR GENVEJSTAST

Genvejstasten kan indstilles som genvej til Alarm, Lommeregner, FM Radio eller Huske Liste.

Tryk Menu med 

Brug piletasterne til at finde **Indstillinger** og vælg med 

Tryk **OK** til **Telefonindstilling** med 

Brug piletasterne til at finde **Genvejstast** og tryk **OK** med 

Brug piletasterne til at finde: - **Alarm** - **Lommeregner** - **FM Radio** - **Huske Liste** og tryk **OK** med 

PAUSESKÆRM

Telefonens pauseskærm kan indstilles til at vise dato eller operatør.

Tryk **Menu** med 

Brug piletasterne til at finde **Indstillinger** og **Vælg** med 

Tryk **OK** til **Telefonindstilling** med 

Brug piletasterne til at finde **Pauseskærm** og tryk **OK** med 

Brug piletasterne til at finde: **Dato** - **Operatørnavn**.

Tryk **OK** med  for at vælge/skifte.

SIKKERHEDSINDSTILLINGER

Tryk **Menu** med 

Brug piletasterne til at finde **Indstillinger** og **Vælg** med 

Brug piletasterne til at finde **Sikkerhedsindstillinger**.

Tryk OK med  og få adgang til: SIM sikkerhed(SIM sikkerhed, Skift PIN), Auto tastaturlås(Fra, 15 sec., 30 sec., 1 min).

ÆNDRE PIN-KODE

Vælg Menu med 

Brug  til at finde Indstillinger og vælg med 

Brug  til at finde Sikkerhedsindstillinger og vælg med 

Vælg SIM sikkerhed med 

Brug  til at finde Skift PIN og vælg med 

Indtast den gamle/tidligere PIN og tryk OK med 

Indtast ny PIN og tryk OK med 

Indtast ny PIN igen og tryk OK med 

AUTOMATISK TASTATURLÅS

Tryk Menu med 

Brug piletasterne til at finde Indstillinger og tryk OK med 

Brug piletasterne til at finde Sikkerhedsindstillinger

Tryk OK med 

Brug piletasterne til at finde Auto tastaturlås og tryk OK med 

Brug piletasterne til at vælge: Fra, 15 sec, 30 sec, eller 1 min

Tryk OK med  for at aktivere dit valg.

GENDAN FABRIKSINDSTILLINGER

Tryk **Menu** med 

Brug  til at finde **Indstillinger** og vælg med 

Brug  til at finde **Gendan Fabriks Indstillinger**

Tryk **OK** med 

Indtast password (1122 er default password)

Tryk **OK** med 

Bekræft **Ja** med 

Se fabriksindstillingerne på de næste sider.

FABRIKSINDSTILLINGER

Indstillingerne gendannes til:

Generel profil

Varselstone	Ringsignal	
Ringetone	Ring10	Styrke 4
Modtaget sms	Tone 3	Vol. 4
Tastelyd	Tone	Styrke 2
Tændlyd	Tone1	
Sluklyd	Tone2	
Systemalarm	Aktiveret	

Tavs profil

Varselstone	Lydløs	
Ringetone	Lydløs	
Modtaget sms	Lydløs	
Tastelyd	Lydløs	
Tændlyd	Lydløs	
Sluklyd	Lydløs	
Systemalarm	Deaktiveret	

Møde profil

Varselstone	Kun vibrator	
Ringetone	Ring10	Styrke 2
Modtaget sms	Tone 3	Vol. 2
Tastelyd	Tone	Styrke 2
Tændlyd	Tone1	
Sluklyd	Tone2	
Systemalarm	Deaktiveret	

Udendørs profil

Varselstone	Ringsignal + Vibrator	
Ringetone	Ring10	Styrke 6
Modtaget sms	Tone3	Vol. 6
Tastelyd	Tone	Styrke 6
Tændlyd	Tone1	
Sluklyd	Tone2	
Systemalarm	Aktiveret	

Personlig profil

Varselstone	Ringsignal	
Ringetone	Ring10	Styrke 4
Modtaget sms	Tone3	Vol. 4
Tastelyd	Tone	Styrke 4
Tændlyd	Tone1	
Sluklyd	Tone2	
Systemalarm	Aktiveret	

Øvrige indstillinger

Vælg netværk	Automatisk
Hukommelse i telefonbog	Både telefon og SIM
Sprog	Dansk
Pauseskærm	Viser operatørnavn
Dato format	ÅÅÅÅ/MM/DD
Tastaturlås	Deaktiveret

Elektrisk og elektronisk udstyr samt medfølgende batterier indeholder materialer, komponenter og stoffer, der kan være skadelige for menneskers sundhed og for miljøet, hvis affald ikke håndteres korrekt.

Elektrisk og elektronisk udstyr og batterier er mærket med nedenstående, overkrydsede skraldespand. Den symboliserer, at elektrisk og elektronisk udstyr og batterier ikke må bortskaffes sammen med usorteret husholdningsaffald, men skal indsamles særskilt.

Nogle batterier er også mærket med den kemiske betegnelse Hg (kviksølv), Cd (cadmium) eller Pb (bly). Dette er særligt skadelige stoffer og det er derfor specielt vigtigt, at disse batterier bliver indsamlet.

Som slutbruger er det vigtigt, at du afleverer dine udtjente batterier til de ordninger, der er etablerede. På denne måde er du med til at sikre, at batterierne genanvendes i overensstemmelse med lovgivningen og ikke unødigt belaster miljøet.

Alle kommuner har etableret indsamlingsordninger, hvor kasseret elektrisk og elektronisk udstyr samt batterier gratis kan afleveres af borgerne på genbrugsstationer og andre indsamlingssteder eller bliver afhentet direkte fra husholdninger.

Nærmere information kan fås hos kommunens tekniske forvaltning.



Følg regler, love og henstillinger om god mobil-etik hvorend du er. Sluk telefonen hvor det er påbudt - i flyet, på de fleste hospitaler etc.

Dele af enheden er magnetisk hvorfor det henstilles til at holde kreditkort og andre magnetiske medier på afstand fra mobilen.

Overhold gældende regler under bilkørsel og tal kun med headset på under kørsel.

Health Industry Manufacturers Association anbefaler en minimumsafstand på 15 cm mellem en mobiltelefon og en pacemaker for at undgå interferens med pacemakere.

En pacemaker leder efter elektriske signaler og kan opfatte den lave frekvens fra en mobiltelefon som en hjerterytme.

Mobilen er ikke vandtæt, den er vand- og støvafvisende.

Brug kun tilbehør og batterier som er godkendt.

Tilslut ikke produkter som ikke er kompatible med denne.

Mål	113 x 52 x 17mm
Display	1.7" mono 128*64
Vægt	88g
Kort	3V lille kort
Frekvens	GSM 850/900/1800/1900 quad-bands
Hukommelse	500 numre i telefonbogen
Standby tid	7-8 dage
Taletid	2 timer
Baggrundsbelyst display	LCD
IP56 certificeret	Vand- og støvafvisende
HAC	Høreapparat kompatibel T3/M3
Lommelygte	
FM radio	

Overensstemmelseserklæring

SOKAN Telecom ApS erklærer hermed, at produktet KANSO M300 gsm er i overensstemmelse de grundlæggende krav og øvrige relevante bestemmelser i Rådets direktiv 1995/5/EC (R&TTE) og 2002/95/EC (RoHS).

Overensstemmelseserklæringen findes på www.sokantelecom.dk

Specific Absorption Rate - SAR

KANSO M300 opfylder gældende internationale sikkerhedskrav for eksponering af radiobølger. Målene for denne telefon er 1,5 W/kg (målt over 10 g væv). WHO's grænseværdier er 2 W/kg (målt over 10 g væv).

